

ESPACE

autohandleiding





Welkom aan boord van uw auto

Dit instructieboekje bevat de benodigde informatie waarmee u:

- uw auto goed leert kennen zodat u alle functies en technische mogelijkheden ten volle kunt benutten.
- de prestaties optimaal kunt houden door het opvolgen van eenvoudige maar uitgebreide adviezen voor regelmatig onderhoud.
- kleine storingen waarvoor geen specialist nodig is, zelf snel kunt verhelpen.

Neemt u even de tijd om deze handleiding door te nemen en vertrouwd te raken met de informatie en richtlijnen die zij bieden over de functies en nieuwe elementen van uw auto. Als sommige punten nog onduidelijk zijn, willen de technici van onze dealers u graag alle verdere informatie geven.

De volgende symbolen bieden begeleiding:

 en  Deze zijn zichtbaar op de auto en geven aan dat u de handleiding moet raadplegen voor informatie en/of beperkingen op handelingen met betrekking tot de uitrusting van uw auto.

→ Overal in de handleiding verwijst een overdracht naar een pagina.



dit duidt overal in het instructieboekje op een risico, een gevaar of een veiligheidsadvies.

Dit boekje is tot stand gekomen aan de hand van de technische gegevens die op het moment van samenstelling van dit boekje bekend waren. **In de gids "Hoofdpunten" staan alle mogelijke uitrustingen (standaard of optioneel) van dit model beschreven, de aanwezigheid ervan in de auto is afhankelijk van de uitvoering, de gekozen opties en het land van aflevering.**

Deze handleiding kan ook informatie bevatten over onderdelen die pas op een later tijdstip zullen worden toegepast. De schema's in de gebruikershandleiding dienen enkel als voorbeelden.

Wij wensen u een goede reis in uw auto.

Vertaald uit het Frans. Gehele of gedeeltelijke nadruk of vertaling is verboden zonder schriftelijke toestemming van de constructeur van de auto.

INHOUD

Welkom aan boord van uw auto	4	Brandstoftank.....	138
Buitenkant.....	4	Rijden	141
Interieur.....	6	Inrijden.....	141
Bestuurderspositie.....	8	Starten, Stoppen van de motor.....	142
Rijhulpsystemen.....	10	Versnellingschakelaar.....	145
Veiligheid in de auto.....	12	Regeneratief remsysteem.....	149
Een auto identificeren - etiketten.....	14	Bijzonderheden versies met benzinemotor.....	151
De motorruimte (periodiek onderhoud).....	16	Parkeerrem.....	153
pechhulp.....	18	Milieu.....	158
De E-Tech full hybrid-auto.....	20	Tips voor onderhoud en minder luchtverontreiniging ..	159
Ken uw auto	22	Tips voor het rijden, zuinig rijden.....	160
E-tech full hybrid voertuig (HEV).....	22	Waarschuwing bij verlies van bandenspanning.....	164
Kaart.....	27	Correctiemiddelen en -hulpmiddelen voor de bestuurder.....	169
Digitale sleutel.....	36	Extra rijhulpmiddelen.....	177
Portieren en kleppen.....	39	Snelheidsbegrenzer.....	234
Op de voorplaats(en).....	50	Snelheidsregelaar.....	238
Plaatsen achter.....	55	Adaptieve snelheidsregelaar.....	242
Autogordels.....	59	Parkeerhulp.....	259
Extra veiligheidsvoorzieningen.....	65	Noodoproep.....	290
Kinderveiligheid.....	74	Uw comfort	293
Kinderzitjes.....	80	Multi-Sense.....	293
Kinderveiligheid: de passagiersairbag voorin uitschakelen, inschakelen.....	91	Ventilatioeroosters, verwarming en airconditioning.....	294
Bedieningsorganen.....	94	Multimedia-uitrusting.....	305
boordcomputer.....	98	Uitrusting interieur.....	307
Controlelampjes.....	113	Opbergruimte, indeling interieur.....	312
Stuurinrichting.....	118	Transport van goederen.....	317
Beeld achterkant.....	120	Onderhoud	323
Verlichting en signalisatie.....	122	Toegang tot de motor, niveaus.....	323
CLAXON EN LICHTSIGNALEN.....	131	Accu.....	331
Ruitenwissers.....	132	Reinigen.....	333

INHOUD

Praktische tips	337
Banden	337
pechhulp	351
Koplampen, lampen: vervangen van een lamp	356
Ruitenwisserbladen: vervanging.....	360
Zekeringen.....	362
Accessoires installeren en gebruiken	365
Storingen	367
Technische gegevens.....	373
Informatie over de auto.....	373
ONDERDELEN EN REPARATIES	381
onderhoudscoupons	382
Plaatwerkcontrole	388

BUITENKANT

1

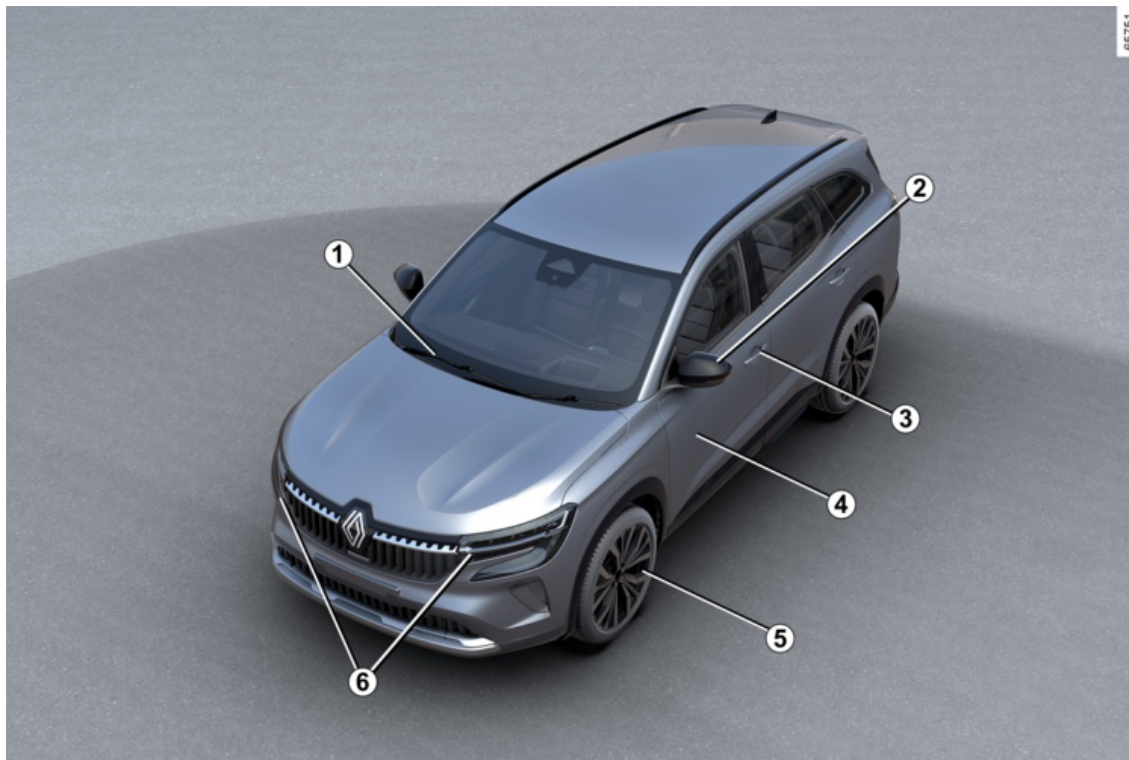

05751

BUITENKANT

1. Elektrische ruitbediening → 307

Ruitenwissers → 132

Ontwasemen → 297

2. Spiegels → 120

3. → 27 card

Portieren ver-/ontgrendelen → 40

4. Onderhoud van de carrosserie → 333

5. Banden → 337

6. Verlichting: werking → 122

Verlichting: vervangen → 356

INTERIEUR

1

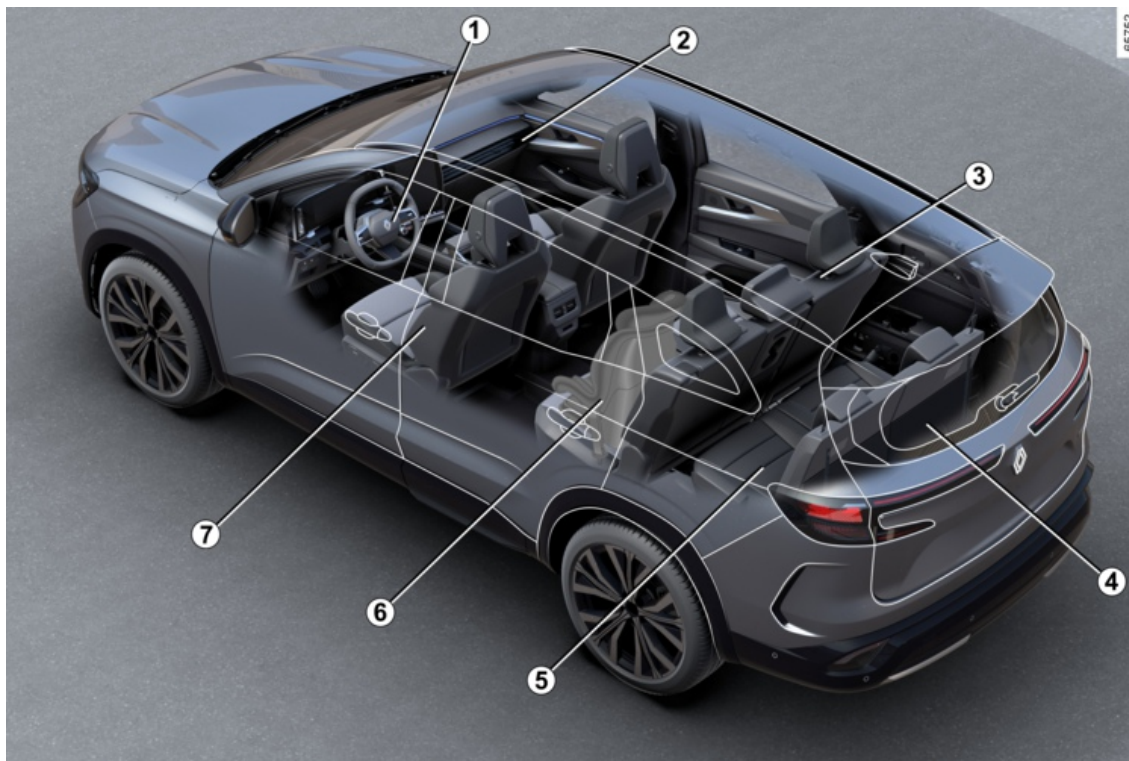

INTERIEUR

1. Uw rijpositie aanpassen → **59**
2. Opbergruimtes/indeling interieur → **312**
3. Hoofdsteun achter → **55**
Achterbank → **56**
4. Bagageruimte opbergruimte/indeling → **317**
5. Achterstoelen derde rij (afhankelijk van de auto) → **56**
6. Kinderveiligheid → **74**
7. Hoofdsteunen voor → **50**
Voorstoelen → **50**

BESTUURDERSPOSITIE

1

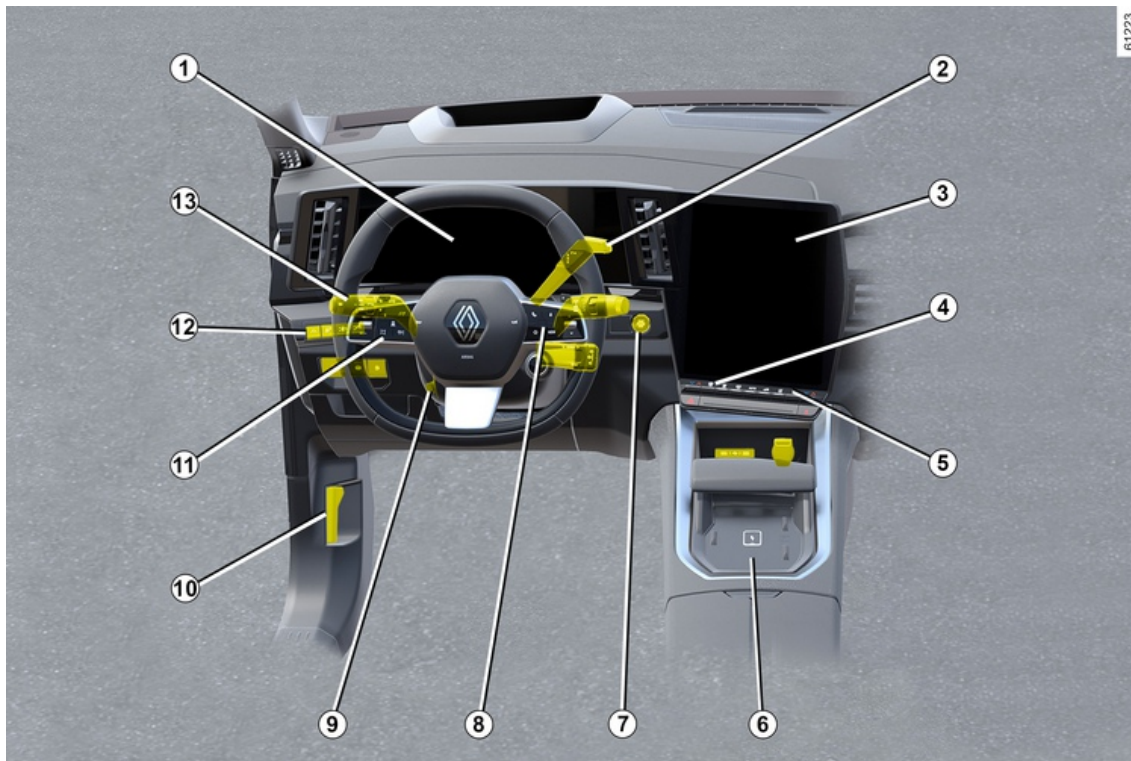

BESTUURDERSPOSITIE

1. Instrumentenpaneel → 113
2. Versnellingshendel → 145
3. Multimedievoorkant → 305
4. Stoelverwarming(en) → 51 of → 52
5. Verwarming/airco → 294
6. Laadzone telefoon → 312
7. Knop voor het starten/stoppen van de motor → 142
8. Knoppen boordcomputer → 98
9. Stuurwiel afstellen → 118
10. Motorkapontgrendeling → 323
11. Snelheidsbegrenzer → 234
Snelheidsregelaar → 238
Stop & Go adaptieve snelheidsregelaar → 242
12. Automatische parkeerrem → 153
13. Buitenverlichting → 122



RIJHULPSYSTEMEN

- ABS (antiblokkeersysteem van de wielen) → **169**
- ESC (elektronisch stabiliteitsprogramma) → **170**
- Rembekrachtiging
- Hulp bij wegrijden op een helling → **172**
- Autohold → **156**
- Preventie verlaten rijstrook → **178**
- Noodpreventie verlaten rijstrook → **185**
- Actieve noodstop → **203**
- Actieve noodstop bij achteruitrijden → **231**
- Dodehoekwaarschuwing → **193**
- Veiligeafstandwaarschuwing → **199**
- Verkeersborddetectie → **212**
- Snelheidsbegrenzer → **234**
- Snelheidsregelaar → **238**
- Actief rijhulpsysteem → **216**
- Parkeerhulp → **259**
- Achteruitrijcamera → **265**
- 360° camera → **273**
- Uitparkeerwaarschuwing → **282**
- Parkeerhulp → **268**
- Waarschuwing bij verlies van bandenspanning → **164**

VEILIGHEID IN DE AUTO

1

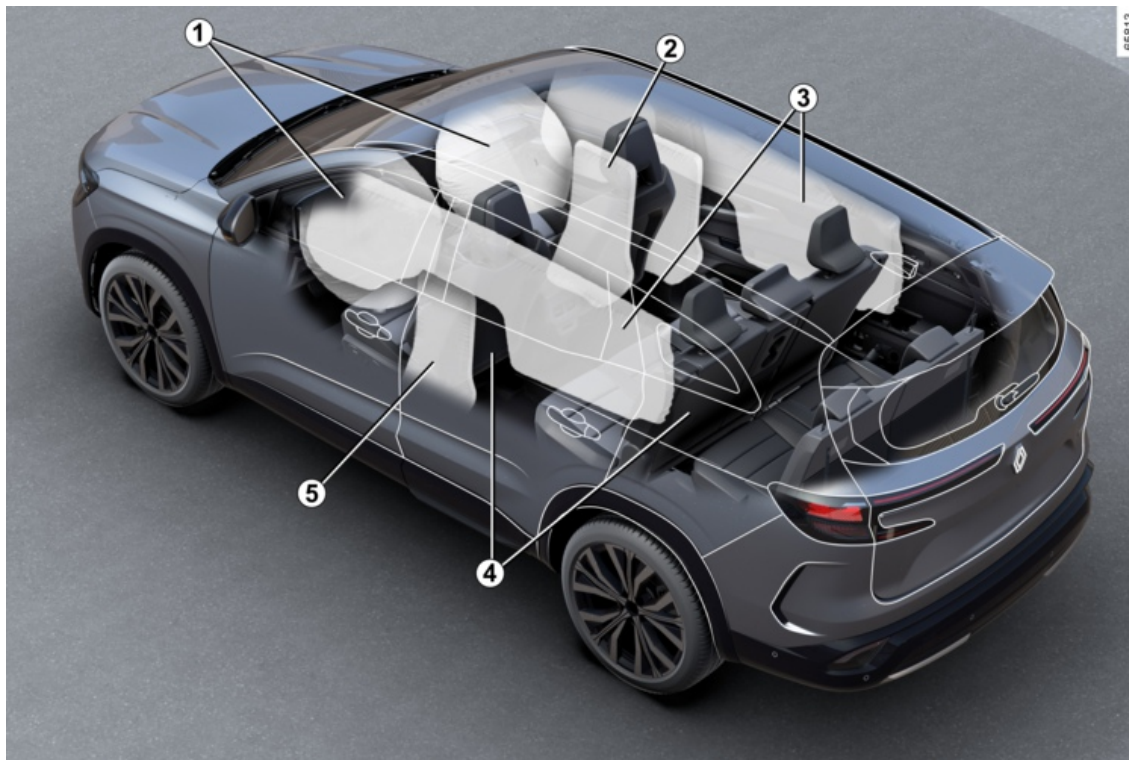

VEILIGHEID IN DE AUTO

1. Airbags Voorin → 65
2. Airbags In het midden → 71
3. Airbags Zijruit → 71
4. Autogordels → 59
5. Airbags aan de zijkant → 71

EEN AUTO IDENTIFICEREN - ETIKETTEN

1

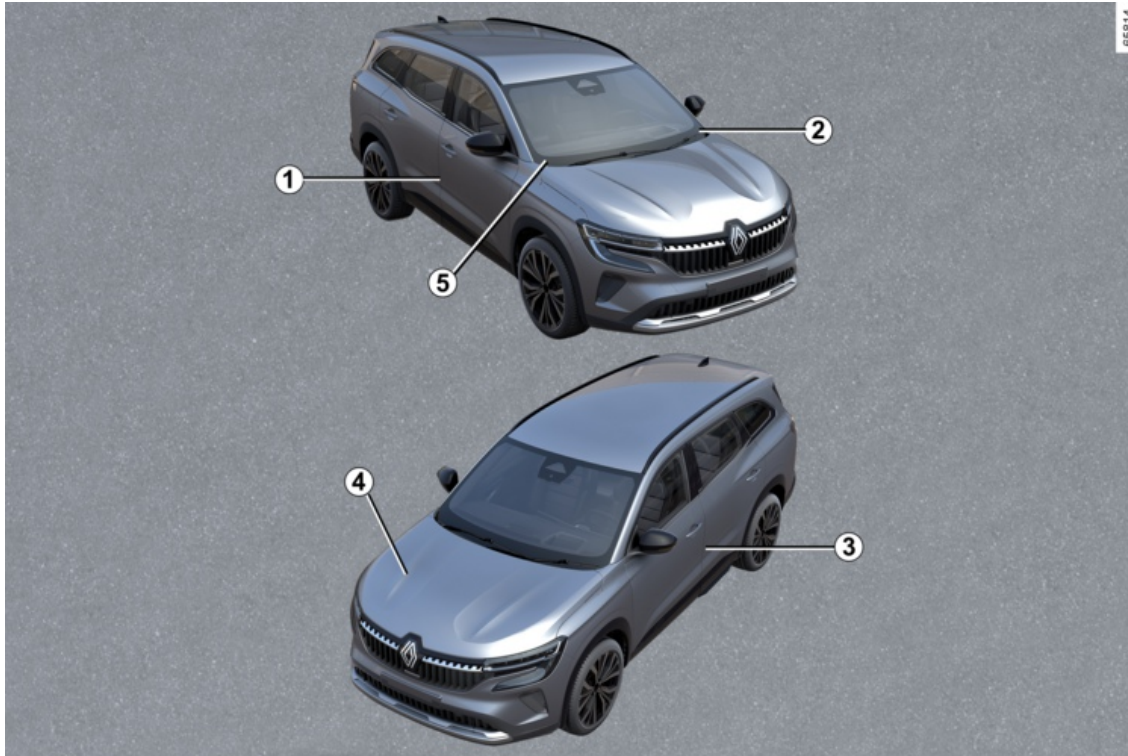

EEN AUTO IDENTIFICEREN - ETIKETTEN

1. Identificatieplaatje auto → **373**
2. Voertuigidentificatienummer: herinnering → **373**
3. Bandenspanningsetiket → **339**
4. Motor: identificatieplaatje → **374**
5. Technische informatie voor de hulpdiensten → **373**

DE MOTORRUIMTE (PERIODIEK ONDERHOUD)

1

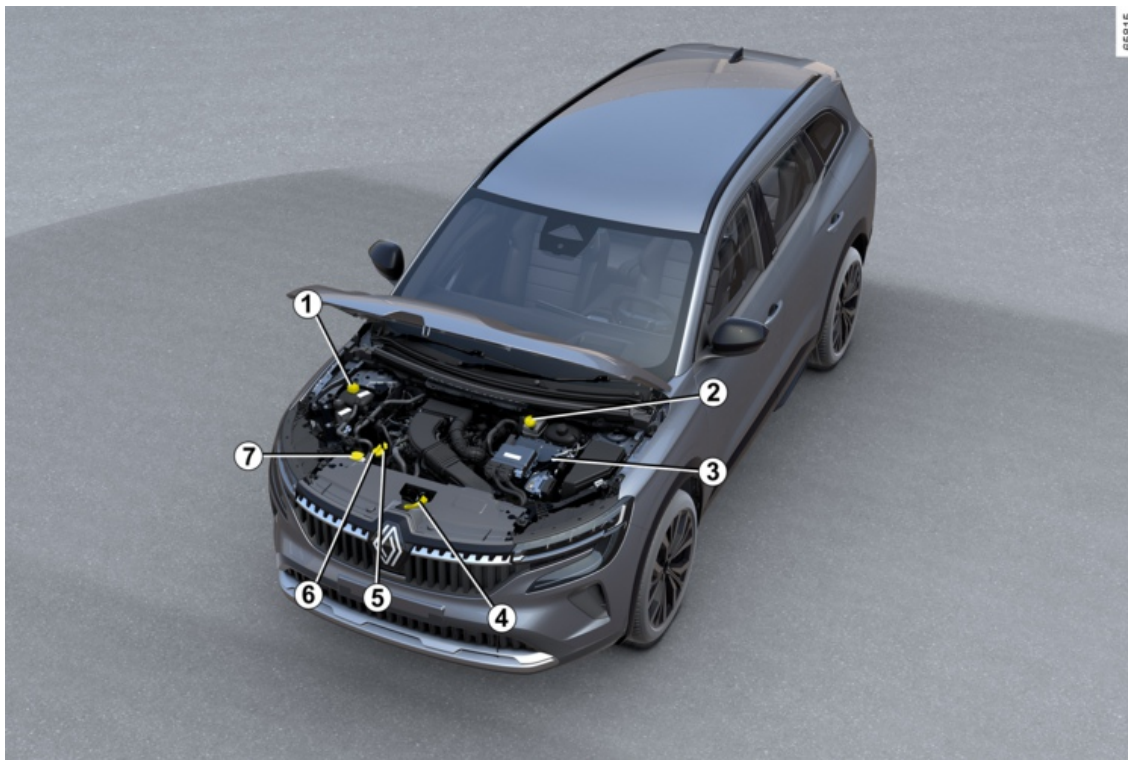

DE MOTORRUIMTE (PERIODIEK ONDERHOUD)

1. Koelvloeistof → 327
2. Remvloeistof → 329
3. Externe batterijpolen → 331, → 22, → 353
4. De motorkap openen → 323
5. Peilstaaf motorolie → 324
6. Dop van motoroliereservoir → 324
7. Ruitensproeiervloeistof → 330

PECHHULP

1

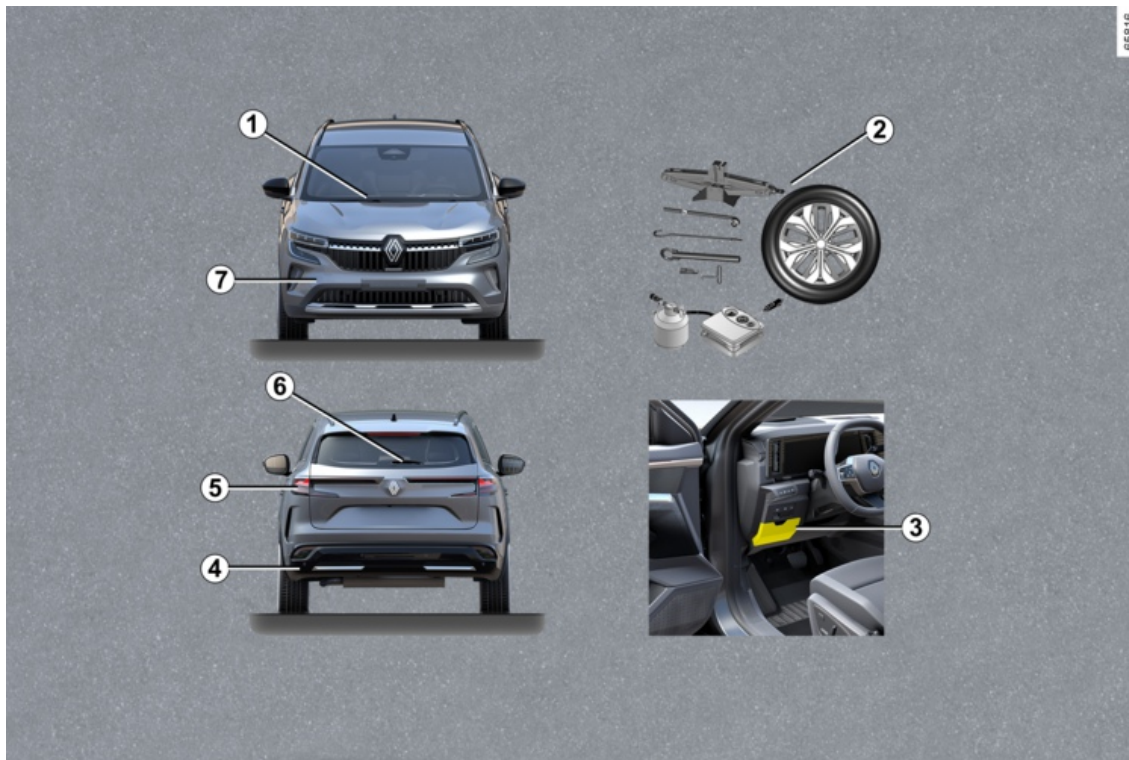

PECHHULP

1. Ruitenwischerblad(en) voor vervangen → **360**
2. Lekke band: → **344** gereedschap, reservewiel voor noodgevallen → **346**, wiel → **349** vervangen, bandenspanningsset → **341**
3. Zekeringen → **362**
4. Sleppunt achter → **351**
5. Vervangen van de richtingaanwijzerlampen → **356**
6. Vervangen van het ruitenwischerblad achter → **360**
7. Sleppunt voor → **351**

DE E-TECH FULL HYBRID-AUTO

1

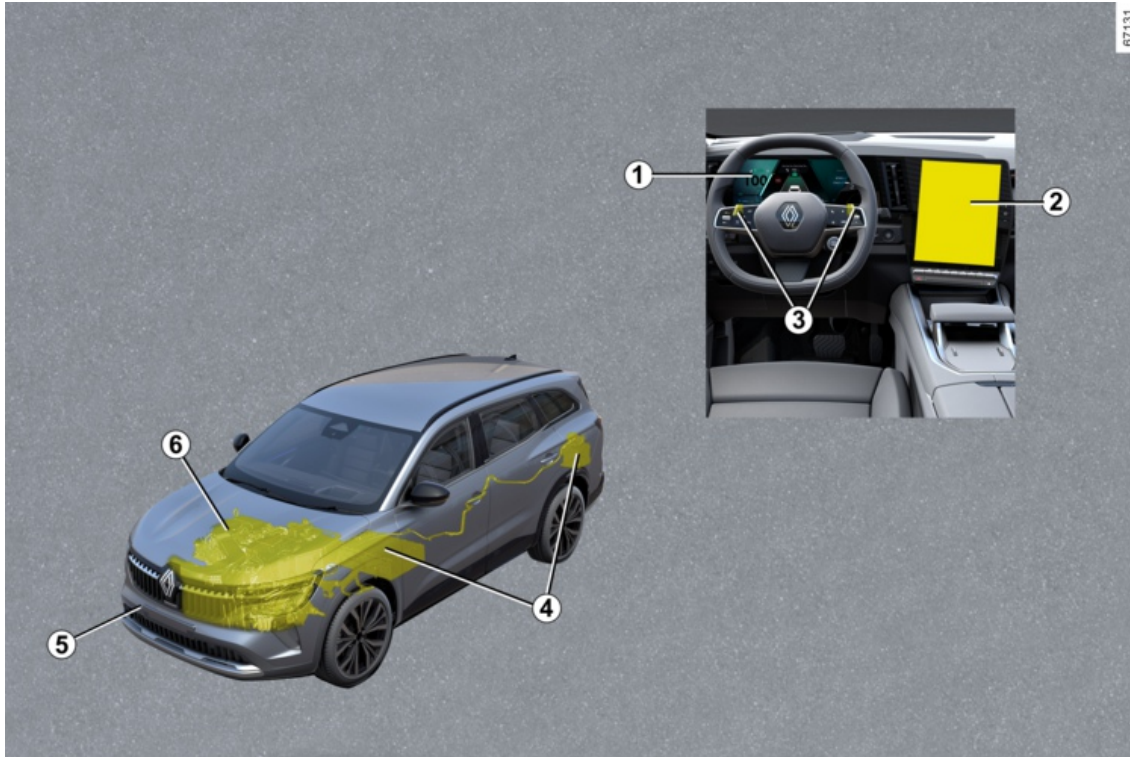

DE E-TECH FULL HYBRID-AUTO

E-Tech full hybrid voertuigstelsel: inleiding → 22

E-Tech full hybrid voertuigstelsel: belangrijke adviezen → 26

1. Waarschuwinglampjes → 113

Displays en meters → 106

Energiemeter → 161

2. Parkeerhulp → 259

3. Peddels voor regeneratief remmen → 149

4. Accu's → 22

5. Slepen, pechhulp → 351

6. Koelvloeistof → 329

E-TECH FULL HYBRID VOERTUIG (HEV)

Introductie

2

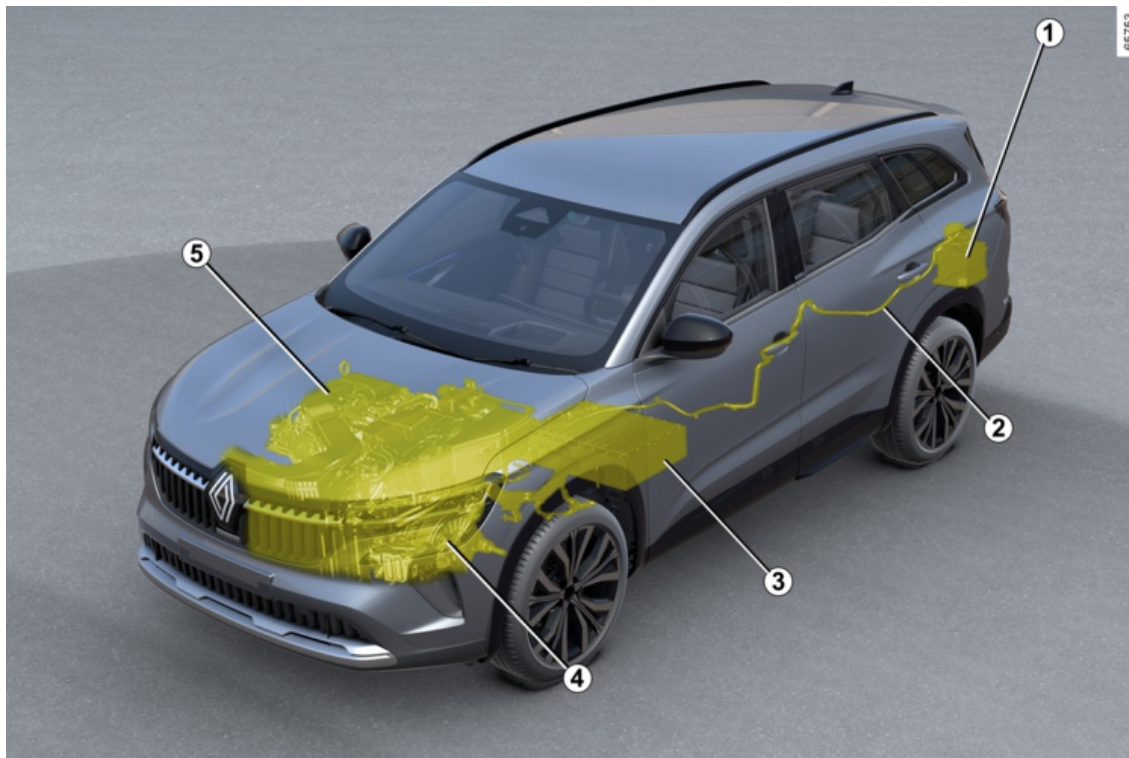

E-TECH FULL HYBRID VOERTUIG (HEV)

1. "12 volt" accu
2. Oranje elektrische bedrading
3. Tractieaccu "400 volt".
4. Elektrische motor
5. Verbrandingsmotor

Het E-Tech full hybrid-systeem gebruikt een elektromotor om de prestaties van de verbrandingsmotor te verbeteren (versnelling, starten enz.).

Er is meer versnellingskoppel beschikbaar voor de auto terwijl er minder brandstof wordt verbruikt.

Het voertuig kan ook in volledig elektrische bedrijfsmodus rijden zonder hulp van de verbrandingsmotor. Het voertuig gebruikt de energie die is opgeslagen in de "400 V" tractieaccu.

Accu's

Het E-Tech full hybrid voertuig is uitgerust met twee soorten accu's:

- een 400V-tractieaccu;
- een 12 V-hulpaccu.

400V-tractieaccu

Deze accu zit onder de vloer achterin en bevat de benodigde energie om de elektromotor correct te laten werken.

Deze accu ontladst bij gebruik, zoals elke andere accu. De tractieaccu wordt opgeladen:

- tijdens de remfasen van het voertuig;
- wanneer de verbrandingsmotor automatisch start om als generator te fungeren.

Het voertuigbereik in de elektrische bedrijfsmodus is afhankelijk van het laadniveau van de tractieaccu, en ook van uw rijstijl en van de energie-verbruikende onderdelen (airconditioning, verwarming, enz.).

Als de tractieaccu leegraakt, neemt de verbrandingsmotor de aandrijving over totdat de tractieaccu voldoende is opgeladen.

Het airconditioningsysteem van de auto wordt gebruikt om de tractieaccu te koelen. Om de levensduur van uw tractieaccu te verlengen, moet u uw airconditioningsysteem laten controleren door een gekwalificeerde vakman. Vooral als u merkt dat de prestaties van de airconditioning afnemen.

Als uw auto lange tijd stilstaat, start dan de motor met regelmatige tussenpozen (ongeveer één keer per maand)

en controleer of het -waarschuwingslampje blauw wordt weergegeven op het instrumentenpaneel.

Als dit gebeurt, moet de accu worden opgeladen: laat de motor aan staan

totdat het waarschuwingslampje blauw wordt weergegeven → 106.

Als u dit niet doet, kan dit leiden tot schade aan de tractieaccu en het starten van het voertuig onmogelijk maken.



Het E-Tech full hybrid elektrische systeem van het voertuig gebruikt ongeveer 400 V gelijk-

stroom.

Dit systeem kan tijdens en na het uitzetten van het contact onder spanning staan. Let op de waarschuwingen op de stickers in de auto.

Elke ingreep op of wijziging van het elektrische systeem van 400 V (componenten, kabels, stekkers, tractieaccu) is strikt verboden vanwege de risico's voor uw veiligheid. Roep de hulp in van een merkdealer.

Risico van ernstige brandwonden of mogelijk dodelijke elektrische schokken.

E-TECH FULL HYBRID VOERTUIG (HEV)

"12V"-accu

De 12V-accu in de bagageruimte levert de energie die nodig is om het voertuig te openen en te sluiten en om de apparatuur te bedienen.

Opmerking: de "12V"-accu helpt niet bij het starten van de verbrandingsmotor. Dit wordt verzorgd door het E-Tech full hybrid-systeem.

400V-circuit

A



Het symbool **A** geeft de elektrische onderdelen van uw auto aan die een veiligheidsrisico kunnen vormen.

61587



Het "400 V"-circuit is te herkennen aan de oranje kabels **6** en componenten

met het symbool .

Geluid

Het E-Tech full hybrid voertuigen zijn bijzonder stil in de elektrische bedrijfsmodus. U bent er nog niet aan gewend, en de andere weggebruikers zijn dat evenmin. Ze kunnen uw auto moeilijk horen als deze rijdt.

Aangezien de elektromotor stil is, zult u ongebruikelijke geluiden horen (aerodynamisch geruis, banden enz.), evenals geluiden van het E-Tech full hybrid Systeem (bv. koeling van de tractiebatterij).



Omdat uw E-Tech full hybrid voertuig stil is, bij het verlaten altijd inschakelen van de versnelling in Pstand, gebruik de parkeerrem en schakel het contact uit.

RISICO OP ERNSTIG LETSEL

Voetgangersclaxon

Met de voetgangersclaxon kunt u andere weggebruikers waarschuwen, met name voetgangers en fietsers. In de elektrische bedrijfsmodus wordt dit systeem automatisch geactiveerd. Het geluidssignaal klinkt als de auto een snelheid heeft van 1 tot ongeveer 30 km/u.

Raadpleeg de multimedia-instructies voor meer informatie over de voetgangersclaxon.

In het geval van een storing in de voet-

gangershoorn, is de  waarschuwingslampje brandt op het instrumentenpaneel, vergezeld van de melding "Externe geluidsfout".

Ga naar een merkdealer.

E-TECH FULL HYBRID VOERTUIG (HEV)

Werkzaamheden

Het E-Tech full hybrid-systeem selecteert de verbrandingsmotor en/of de elektromotor op basis van de rijstijl (soepel of sportief rijden enz.), de verkeersomstandigheden en de geselecteerde rijmodus → 293.

Diepe plassen, overstromingen:



Rijd niet verder als het water op de weg hoger staat dan de onderrand van de velgen.

Energiestroom



Afhankelijk van de gekozen rijmodus worden de verschillende energiestro-

men op het instrumentenpaneel weergegeven.

Dit zijn energiestromen tussen:

- **B**: de verbrandingsmotor;
- **C**: de elektrische groep (tractiebatterij en elektromotor).

De kleur van stromen varieert:

- blauw: elektrische energie;
- wit: energie geproduceerd door de verbrandingsmotor.



Waarschuingslampje regeneratief remniveau **D**

Wanneer u het gaspedaal loslaat of het rempedaal indrukt, zet de elektromotor en/of het regeneratieve remsysteem de energie die wordt geproduceerd door de vertraging van het voer-

tuig om in elektrische energie. Voor meer informatie → 22.

Deze wordt gebruikt om het voertuig te remmen en de tractiebatterij op te laden.

Volledig elektrische rijmodus

Het waarschuingslampje **EV** verschijnt op het instrumentenpaneel om aan te geven dat het systeem E-Tech full hybrid alleen de elektrische groep gebruikt om het voertuig aan te drijven.



Het remmen op de motor kan in geen geval het indrukken van het rempedaal vervangen.

Opmerking: als het laadniveau van de tractiebatterij laag is, schakelt het voertuig automatisch over naar de hybride modus en start de verbrandings-

motor: het controlelampje **EV** verdwijnt van het instrumentenpaneel om dit te bevestigen.

Belangrijke aanbevelingen

2



Gelieve deze richtlijnen aandachtig te lezen. Als deze adviezen niet worden opgevolgd, kan dat leiden tot **brand, ernstig letsel of elektrische schokken die de dood tot gevolg kunnen hebben.**

Bij een ongeluk of elektrische schok

Bij een ongeval of botsing tegen de onderkant van de auto (bijv. contact met een paaltje, stoeprand of ander straatmeubilair) kan het elektrische circuit of de tractiebatterij beschadigd raken.

Laat uw auto door een merkdealer controleren.

Raak de 400V-onderdelen of blootliggende oranje kabels die vanaf de binnen- of buitenkant van de auto zichtbaar zijn, nooit aan.

Bij een grote beschadiging van de tractiebatterij kunnen mogelijk lekken optreden;

- raak nooit vloeistoffen aan die afkomstig zijn van de tractiebatterij;
- bij lichamenlijk contact met veel water spoelen en zo snel mogelijk een arts raadplegen.

Bij brand

Verlaat bij brand onmiddellijk de auto, laat iedereen uitstappen, en neem contact op met de hulpdiensten. Geef daarbij aan dat het een hybride auto betreft.

Als u moet ingrijpen, gebruik dan alleen ABC of BC blusmiddelen die geschikt zijn voor het blussen van branden op elektrische installaties. Geen water of andere blusagenten gebruiken.

Neem bij beschadiging van het elektrische circuit altijd contact op met een merkdealer.

Voor elke vorm van slepen

Zie "Slepen, pechhulp" → 351

Wassen van de auto

Reinig nooit het motorcompartiment en de 400V-accu met een hogedrukreiniger.

Risico van beschadiging van het elektrische circuit.

Risico van mogelijk dodelijke elektrische schokken.

KAART

Algemeen

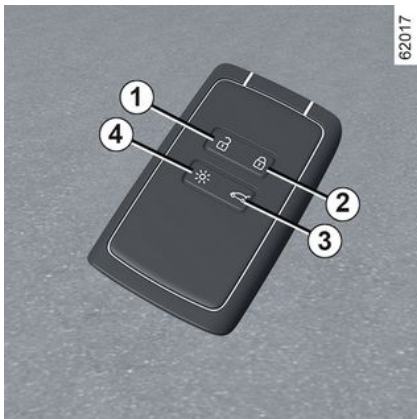

1. Ontgrendelen van alle portieren.
2. Vergrendelen van alle portieren.
3. Vergrendelen/ontgrendelen van de bagageruimte en, afhankelijk van de auto, automatisch openen/sluiten van de achterklep.
4. Op afstand inschakelen van de verlichting.

Met de kaart kunt u:

- vergrendelen/ontgrendelen van openingselementen (portieren, bagageruimteklep en tankdopklep):
- op afstand inschakelen van de verlichting;

– automatisch op afstand openen/sluiten van de elektrisch bediende ruiten
➔ 307.

i Afhankelijk van de auto hebt u wellicht een Digital Key met alle kaartfuncties.

Als er echter een kaart in het voertuig is achtergebleven en de portieren zijn vergrendeld met de Digital Key, zijn alle kaartfuncties geblokkeerd.

Raadpleeg voor meer informatie hoofdstuk "Digital key" ➔ 36.

Actieradius

Controleer of de batterij van het juiste model en in goede conditie is, en correct geplaatst. De levensduur is ongeveer twee jaar: moet worden vervangen als de melding "Batterij kaart laag" op het instrumentenpaneel wordt weergegeven ➔ 33.

Bereik van de card

Het bereik van de afstandsbediening wordt beïnvloed door de omgeving. Let er op dat de portieren niet per ongeluk worden vergrendeld of ontgrendeld door onopzettelijk op een knop op de kaart te drukken.

Let op: als een deur of de deur van de bagageruimte open of niet goed gesloten is, wordt het voertuig niet vergrendeld. Er klinkt een geluidssignaal en de alarm- en zijknipperlichten knipperen niet.

i Bij lege batterij, kunt u de auto altijd vergrendelen/ontgrendelen en starten
➔ 40 ➔ 142.

Functie "Verlichting op afstand"

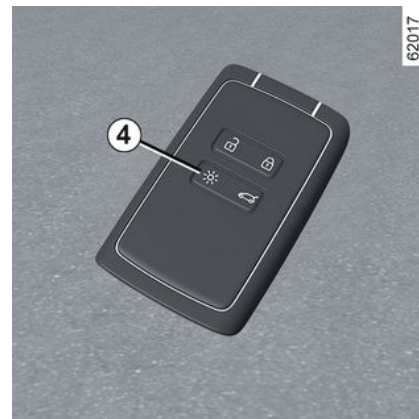

Als u op de knop 4 drukt, gaan de dimlichten en de buitenverlichting gedurende ongeveer 20 seconden aan.

KAART

Hiermee kan de auto op afstand herkend worden, bijvoorbeeld op een parkeerterrein.

Houd knop **4** ongeveer twee seconden ingedrukt om de buitenverlichting in te schakelen en een geluid uit te zenden.

Opmerking: druk nog een keer op knop **4** om de verlichting uit te schakelen.



Advies

Stel de kaart niet bloot aan warmte, koude of vocht.

Bewaar de kaart nooit op een plek waar deze per ongeluk verbogen of beschadigd kan worden, bijvoorbeeld in uw achterzak.



Vervangen: extra kaart nodig

Bij verlies, of voor het bestellen van een extra kaart, kunt u deze uitsluitend bestellen bij een erkende dealer.

Als u een kaart vervangt, moet u met de auto en **alle kaarten** naar een merkdealer gaan om het systeem te resetten.

U kunt maximaal vier kaarten per auto gebruiken.

Radiostoringen

De werking van de kaart kan gestoord worden in de omgeving van een zendinstallatie of bij gebruik van apparatuur die werkt op dezelfde frequentie als de kaart.



Verantwoordelijkheid van de bestuurder tijdens het parkeren of stoppen van de auto

Laat nooit, ook niet heel even, een kind, een afhankelijke volwassene of een dier in de auto achter als u deze verlaat. Het kan zichzelf of anderen in gevaar brengen door bijvoorbeeld de motor te starten, door organen te bedienen zoals de ruitbediening, of de portieren te vergrendelen, enz.

Bovendien kan bij warm, zonnig weer de temperatuur in het interieur heel erg snel oplopen.

LEVENSGEVAAR OF GEVAAR VAN ERNSTIG LETSEL.

KAART

Een polsriem plaatsen 7



Schuif de behuizing achter **5** omlaag terwijl u op de zone **A** drukt.

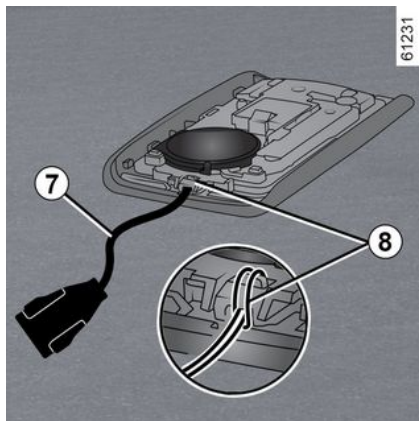

Steek de polsriem in het onderdeel **8** en steek het uiteinde van de riem door de gesp.

Plaats de riem bij de opening **6** en sluit de behuizing.

Opmerking: controleer of de diameter van het riemkoordje **7** past in de opening **6**.

Gebruik

Er zijn drie manieren voor het vergrendelen/ontgrendelen van de auto:

- in handsfree modus, terwijl men naar de auto toeloopt of ervan wegloopt;
- de kaart gebruiken in de afstandsbedieningsmodus;
- door de digitale sleutel als afstandsbediening te gebruiken (afhankelijk van de auto). Raadpleeg voor meer informatie hoofdstuk "Digitale sleutel" → **36**.

i Bewaar de kaart niet op een plaats waar andere elektronische apparaten (computer, telefoon, enz.) de werking ervan kunnen verstoren.

De "handsfree-functie" uit- of inschakelen

Afhankelijk van de auto kunt u de ontgrendeling bij het naderen en vergrendeling bij het weglopen van de auto uit-/inschakelen.

U kunt ook het geluidssignaal dat weerklinkt als de auto wordt vergrendeld terwijl u ervan wegloopt, uit- of inschakelen → **109**.



Laat nooit een kaart in de auto liggen als u de auto verlaat.



Verantwoordelijkheid van de bestuurder tijdens het parkeren of stoppen van de auto

Laat nooit, ook niet heel even, een kind, een afhankelijke volwassene of een dier in de auto achter als u deze verlaat. Het kan zichzelf of anderen in gevaar brengen door bijvoorbeeld de motor te starten, door organen te bedienen zoals de ruitbediening, of de portieren te vergrendelen, enz.

Bovendien kan bij warm, zonnig weer de temperatuur in het interieur heel erg snel oplopen.

LEVENSGEVAAR OF GEVAAR VAN ERNSTIG LETSEL.

"Handsfree" ontgrendeling bij het naderen van de auto



65754

Als de kaart in de toegangszone **1** is, wordt de auto ontgrendeld. Het ontgrendelen ziet u aan het **één keer oplichten** van de knipperlichten en de zijknipperlichten.



Afhankelijk van de auto worden de buitenspiegels automatisch in-/uitgeklapt bij het ver-/ontgrendelen van de auto → 120.

"Handsfree" vergrendelen terwijl men van de auto wegloopt



65755

Loop met de handsfree kaart bij u en de portieren en bagageruimtedeuren gesloten, weg van de auto: deze vergrendelt automatisch zodra u de toegangszone verlaat **1**.

N.B.: de afstand waarop de auto vergrendeld wordt, hangt af van de omgeving.

Om te bevestigen dat de auto is vergrendeld knipperen **de alarmknipperlichten tweemaal knipperen en lichten vervolgens** gedurende ongeveer vier seconden op, samen met een geluidssignaal.

KAART

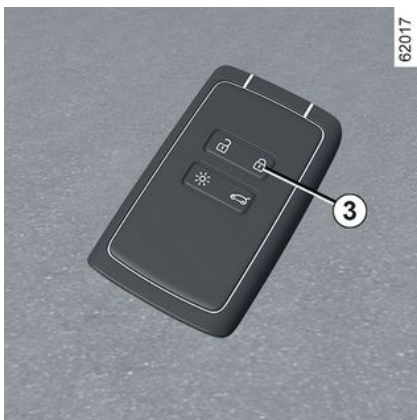

Indien de kaart ongeveer 15 minuten binnen de toegangszone **1** blijft, wordt de vergrendeling op afstand uitgeschakeld. Als u de auto wilt ontgrendelen, drukt u op de knop **3** op de kaart.

De auto kan alleen worden vergrendeld als de kaart binnen de zone **2** is.

"Handsfree" ontgrendeling door de bagageruimte te openen

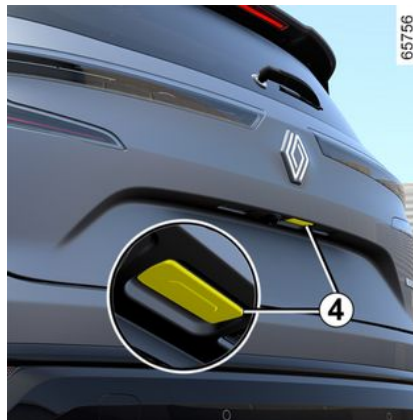

Druk, met de kaart in zone **1** en de auto vergrendeld, op de knop **4** om het hele voertuig te ontgrendelen.

De alarmknipperlichten **knipperen tweemaal** om aan te geven dat de auto ontgrendeld is, en afhankelijk van de auto worden de buitenspiegels automatisch uitklapt.

Bijzonderheden met betrekking tot het ontgrendelen

In bepaalde omstandigheden wordt ontgrendeling bij benadering van de auto uitgeschakeld:

- Indien het voertuig gedurende acht dagen niet is gebruikt;
- als de kaart dicht bij het gebied **2** van het voertuig blijft gedurende ongeveer vijf **minuten nadat het voertuig is ontgrendeld**;
- na meerdere passages in de buurt van zone **2** **zonder dat de deuren geopend** zijn.

Druk op de knop **4** voor het openen van de bagageruimte of gebruik de kaart als afstandsbediening (zie volgende pagina's) om de auto te ontgrendelen en de "handsfree" modus opnieuw te activeren.

Bijzonderheden met betrekking tot vergrendelen in handsfree modus

Nadat de auto is vergrendeld met de "handsfree"-functie, moet u ongeveer drie seconden wachten voordat u de auto weer kunt ontgrendelen. Tijdens deze drie seconden kunt u nagaan of de auto goed vergrendeld is door aan de handgrepen van de deuren te trekken.

Let op: als een deur of de deur van de bagageruimte open of niet goed gesloten is, wordt het voertuig niet vergrendeld. Er klinkt een geluidssignaal en de alarm- en zijknipperlichten knipperen niet.

KAART

Gebruik van de card met afstandsbediening

2

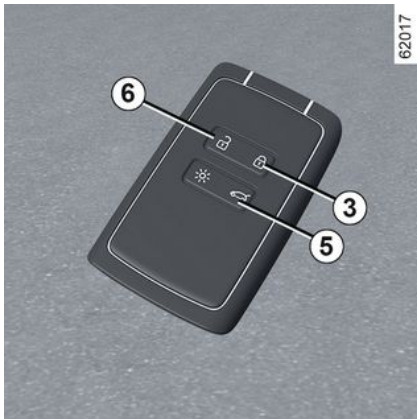

Ontgrendelen met behulp van de kaart

druk op de knop **6**. De alarmlichten en zijknipperlichten **knipperen eenmaal** om aan te geven dat de portieren zijn ontgrendeld en bij sommige voertuigen worden de buitenspiegels automatisch uitgeklapt.

Houd knop **6** ingedrukt om het voertuig te ontgrendelen en de voor- en achterruiten te openen (afhankelijk van het voertuig). Bij een voertuig met een gemotoriseerde achterklep drukt u één keer op de knop **5** om het voertuig te ontgrendelen en de achterklep te openen.

Druk nogmaals op de knop **5** om de gemotoriseerde achterklep te sluiten maar niet te vergrendelen. Om de auto te ontgrendelen, drukt u op de knop **3**.

Vergrendelen met de kaart

Druk, met gesloten portieren, achterklep op knop **3**: de auto wordt vergrendeld.

De alarmknipperlichten **knipperen tweemaal** om aan te geven dat het voertuig vergrendeld is. Afhankelijk van het voertuig worden de buitenspiegels automatisch ingeklapt.

Afhankelijk van het voertuig houdt u knop **3** ingedrukt om het voertuig te vergrendelen en de voor- en achterruiten te sluiten.

Opmerking:

- de maximale afstand waarop de auto vergrendeld wordt, hangt af van de omgeving;
- als een portier of de achterklep open is of niet goed is gesloten, wordt de vergrendeling niet uitgevoerd. Er klinkt een geluidssignaal en de alarm- en zijknipperlichten knipperen niet.



Als de motor draait werken de knoppen op de kaart niet.



65755

Nadat een deur is geopend en gesloten **terwijl de motor draait** en de kaart zich niet meer in zone **2** bevindt, waarschuwt de melding "Kaart niet gedetecteerd" u dat de kaart zich niet langer in het voertuig bevindt. Dit helpt om bijvoorbeeld te voorkomen dat u weggrijpt nadat een passagier is uitgestapt met de kaart bij zich.

De waarschuwing verdwijnt zodra de card weer gedetecteerd is.

Alleen de achterklep vergrendelen/ontgrendelen

Bij een voertuig met een handmatige (niet-gemotoriseerde) achterklep, drukt u op de knop **5** om alleen de bagageruimte te ver-/ontgrendelen.

KAART

Extra vergrendeling

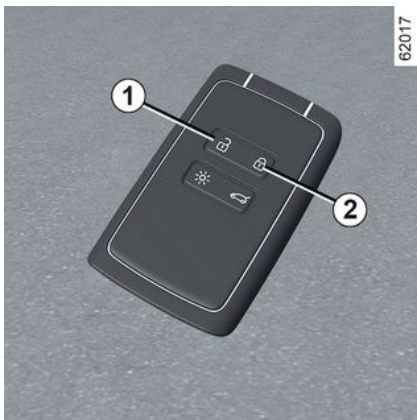

Als de auto extra portiervergrendeling heeft, kunnen hiermee de portieren worden vergrendeld en niet met de handgrepen aan de binnenkant van de portieren worden ontgrendeld (na het inslaan van een ruit om het portier van binnenuit te openen).



Gebruik nooit de extra portiervergrendeling als er nog iemand in de auto zit.

Om de extra portiervergrendeling in te schakelen

Druk twee keer snel na elkaar op de knop **2**.

Ter bevestiging van het vergrendelen knipperen de alarmknipperlichten en zijknipperlichten **twee keer langzaam en drie keer snel**.

Afhankelijk van de auto kunnen de buitenspiegels automatisch worden ingeklapt bij het vergrendelen van de auto → 120.

Deactiveren van de extra portiervergrendeling

Druk eenmaal op de knop **1**.

Het ontgrendelen van de portieren ziet u aan het **één keer knipperen** van de knipperlichten.



Afhankelijk van de auto hebt u wellicht een Digital Key met alle kaartfuncties.

Als er echter een kaart in het voertuig is achtergebleven en de portieren zijn vergrendeld met de Digital Key, zijn alle kaartfuncties geblokkeerd.

Raadpleeg voor meer informatie hoofdstuk "Digital key" → 36.

Accu:

Vervangen van het batterijtje

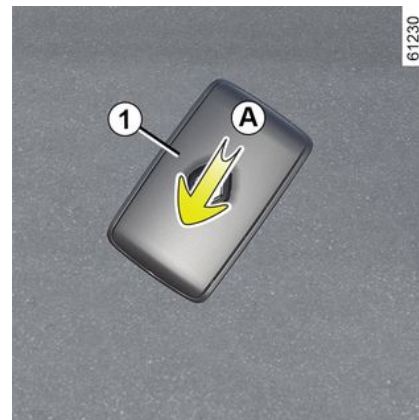

Als de melding "Batterij kaart laag" verschijnt op het instrumentenpaneel, vervangt u het batterijtje in de kaart:

- schuif de behuizing achter **1** omlaag terwijl u op de zone **A** drukt;
- verwijder het afdekkapje **2** van het batterijtje;
- verwijder het batterijtje door op één kant ervan te drukken en het aan de andere kant op te tillen;
- plaats dit terug volgens de richting en het model aangeduid in het deksel.

KAART

2



Ga bij het monteren te werk in omgekeerde volgorde, druk daarna vier keer, terwijl u dicht bij de auto staat, op één van de knoppen van de card: de boodschap verdwijnt als weer gestart wordt.

Zorg dat het deksel goed vastzit.

Opmerking: kom bij het vervangen van het batterijtje niet aan het elektrische circuit en de contacten in de kaart.



De batterijtjes zijn verkrijgbaar bij een merkdealer, de levensduur is ongeveer twee jaar. Let op dat er geen inkt op het batterijtje zit: risico van slecht elektrisch contact.



Bij vervanging moet u hetzelfde of een gelijkwaardig accutype gebruiken (raadpleeg een merkdealer).



Bij het vervangen:
– Controleer of de batterijtjes goed zijn geplaatst.

Risico van explosie.

– Als de klep niet goed sluit: niet gebruiken en buiten bereik van kinderen houden.

starten en vergrendelen/ontgrendelen
→ 40.

26913



Gooi lege batterijen niet weg, maar lever ze in bij een inzamelpunt voor lege batterijen.

Storingen

Als de accu te zwak is om correct te werken, kunt u nog steeds de auto



Voorzorgen met betrekking tot batterijen:

– houd (nieuwe of oude) batterijen buiten het bereik van kinderen.

– batterijen niet inslikken;

Risico van chemische brandwonden die dodelijk kunnen zijn.

– Indien er batterijtjes zijn ingeslikt of in het lichaam ingebracht, moet zo snel mogelijk een arts worden geraadpleegd.

DIGITALE SLEUTEL

Afhankelijk van het land en het abonnement kunt u een digitale sleutel voor uw auto installeren op uw smartphone.

De digitale sleutel bevat de vereiste rechten om uw voertuig te ver-/ontgrendelen en te starten met behulp van een smartphone. Uw smartphone vervangt dus uw kaart.

Algemeen

De installatie, het beheer en de verzending van de digitale sleutels worden uitgevoerd met behulp van de app van de fabrikant.

Zodra de app van de fabrikant is geïnstalleerd op uw smartphone en het abonnement is geactiveerd, moet de digitale sleutel worden geactiveerd vanuit de app.

i Als u uw voertuig aan iemand anders moet toevertrouwen, zorg er dan voor dat u de voertuigkaart bij u hebt om de toegang tot het voertuig te garanderen (bv. in het kader van een interventie aan het voertuig, een afspraak met een erkende dealer of een gekwalificeerde professional enz.).

i Beveiligde toegang tot de Digital Key op de smartphone

Het is de verantwoordelijkheid van de eigenaar van de Digital Key en de aangewezen gebruikers om de toegang tot de digitale sleutel op de smartphone te beschermen en te beveiligen. Zorg ervoor dat u de nodige beveiligings- en beveiligingstools op uw smartphone installeert (zoals het scherm beveiligen met een wachtwoord).

Werkingsomstandigheden

Activeer Bluetooth® op uw smartphone en open vervolgens de app om toegang te krijgen tot de verschillende digitale sleutelfuncties.

Opmerking: de smartphone moet voldoende opgeladen zijn om een digitale sleutel te kunnen gebruiken. Bij een laag laadniveau verschijnt de melding "Smartphone-accu bijna leeg" op het instrumentenpaneel.

i Het operationele bereik van de digitale sleutel hangt af van het bereik van de Bluetooth®-verbinding van uw smartphone.

Een Digital Key uitlenen

Ga vanuit de app van de fabrikant naar het menu "Share Virtual Key" en vul de gegevens in voor de gelegenheidsgebruiker. Na validatie ontvangt de gebruiker een bevestigingsmail.

i In het geval van een lening is de eigenaar van de Digital Key verantwoordelijk voor het aanwijzen van een vertrouwenspersoon als een gebruiker van het voertuig.

Om fouten bij de overdracht van een digitale sleutel aan een occasionele gebruiker te voorkomen (bijvoorbeeld: gebrek aan wifi of mobiel netwerk, enz.), moet u anticiperen op de uitleenprocedure.

Om dit te doen, moet u ervoor zorgen dat:

DIGITALE SLEUTEL

- een incidentele gebruiker heeft vooraf de app van de fabrikant gedownload en geïnstalleerd.
- uw smartphone en de occasionele smartphone van de gebruiker zijn tijdens de hele procedure verbonden met het internet (via wifi of mobiele netwerken);
- de digitale sleutel van de occasionele gebruiker wordt geactiveerd zodra de procedure is voltooid.

Een digitale sleutel annuleren

De gebruiker kan een digitale sleutel annuleren. Nadat een digitale sleutel is geannuleerd, kan de gebruiker een nieuwe sleutel activeren.

Zie de app van de fabrikant voor meer informatie.

In-/uitschakelen via het multi-mediascherm

De functie "Digital key" kan worden gedeactiveerd en weer geactiveerd zodat het voertuig niet communiceert met een Digital Key. Raadpleeg het instructieboekje van het mediasysteem.

Opmerking: als u de functie deactiveert, worden bestaande digitale sleutels niet verwijderd. Hij deactiveert alleen het vermogen van het voertuig om met hen te communiceren.

De portieren, bagageruimte, extra portiervergrendeling of afstandsbediening van de verlichting ver-/ontgrendelen

De eerste keer dat de auto wordt ontgrendeld of gestart met een nieuwe digitale sleutel of een nieuwe smartphone, duurt het enkele seconden voordat de auto de digitale sleutel herkent die op uw smartphone is geïnstalleerd.

Open vanaf uw smartphone, met Bluetooth® geactiveerd, de app van de fabrikant en ontdek de verschillende functies die beschikbaar zijn voor uw Digital Key. Deze zijn identiek aan die van uw kaart.

Speciale functies met betrekking tot het ontgrendelen van de kleppen en portieren

Onder bepaalde omstandigheden (bijv. na acht dagen dat het voertuig niet is gebruikt), is het niet mogelijk om het voertuig te ontgrendelen met een digitale sleutel: druk op de knop voor het openen van de bagageruimte en ontgrendel uw voertuig met uw digitale sleutel.

Deze functies zijn:

- portieren en kleppen vergrendelen/ontgrendelen ➔ 29;
- vergrendelen/ontgrendelen van de achterklep (afhankelijk van de auto) ➔ 29;

- extra portiervergrendeling (afhankelijk van auto) ➔ 33;
- het op afstand activeren van de verlichting ➔ 27;
- Afstandsbediening van claxon (hiermee kunt u het voertuig zoeken, bijvoorbeeld van veraf of geparkeerd op een drukke parkeerplaats);
- motor starten en stoppen ➔ 142.

Starten, Stoppen van de motor



Bij het eerste gebruik en elke keer dat een nieuwe smartphone wordt gebruikt, moet uw Digital Key worden gekalibreerd met uw voertuig.

Om dit te doen, activeert u Bluetooth® op uw smartphone en voert u de pro-

DIGITALE SLEUTEL

cedure uit volgens de app van de fabrikant.

Bij het kalibreren moet de smartphone in de plaatsingszone **1** zijn.

Bij starten/stoppen van de motor controleert het systeem eerst of de smartphone aanwezig is in de plaatsingszone **1**.

Zie voor meer informatie "Starten en stoppen van de motor" ➔ **142**.

De smartphone moet gedurende de hele rit in de auto blijven.

Opmerking:

Als een digitale sleutel wordt uitgeleend, kunt u deze verwijderen door de intrekkingsprocedure uit te voeren met behulp van de smartphone terwijl deze in het plaatsingsgebied **1** wordt geplaatst.

Anders blijft het verwijderingsverzoek in behandeling en wordt het alleen bevestigd zodra de engine wordt gestart met een andere digital key of een card.



U moet de smartphone in de plaatsingszone plaatsen om de motor te kunnen starten en stoppen en bij het kalibreren.



Als de smartphone niet meer aanwezig is in de cabine als u de motor wilt stoppen, verschijnt er een bericht op het instrumentenpaneel: druk langer dan twee seconden op de start/stop-knop **2** van de motor.

Als de smartphone niet meer in de cabine is, haalt u deze eerst op voordat u de knop ingedrukt houdt. Zonder smartphone of kaart kunt u het voertuig niet meer starten.

Speciale functies van de digitale sleutel

– Om de digitale sleutel actief te houden, moet de betreffende smartphone ten minste eenmaal per 48 uur verbonden zijn met het internet (via WIFI of

mobiel netwerk). Verbind uw smartphone anders een paar minuten met internet, zodat de digitale sleutel opnieuw kan worden geactiveerd.
– Als een kaart in het voertuig is achtergelaten en de portieren zijn vergelgd met de digitale sleutel, zijn alle kaartfuncties geblokkeerd. De kaartfuncties blijven inactief totdat de motor opnieuw wordt gestart.

In dit geval moet u de motor starten met de digitale sleutel of met een andere kaart dan die in het voertuig.



Bij het starten of stoppen van de motor moet de smartphone altijd voldoende opgeladen zijn om de digitale sleutel te kunnen gebruiken.

PORTIEREN EN KLEPPEN

Portieren openen en sluiten

Openen van buitenaf



Voorportieren

Als de portieren ontgrendeld zijn of u de kaart bij u draagt, houd de handgreep **1** vast en trek deze naar u toe.



Achterdeuren

Als de portieren ontgrendeld zijn of u de kaart bij u draagt, houd de handgreep **2** vast en trek deze naar u toe.

Openen van binnenuit



Trek aan de handgreep **3**.

Afhankelijk van de auto moet u wellicht twee keer aan de handgreep **3** trekken: de eerste keer om het portier te ontgrendelen, de tweede keer om het te openen.



Uit veiligheidsoverwegingen mag u de deur alleen openen of sluiten als de auto stilstaat.

PORTIEREN EN KLEPPEN

Geluidssignaal vergeten verlichting

Als bij het openen van een voorportier de lichten nog branden terwijl het contact is afgezet dan klinkt er een signaal om u te waarschuwen.

Waarschuwing portier of achterklep vergeten te sluiten

Met stilstaande auto en het contact

aan  verschijnt het waarschuwingslampje op het instrumentenpaneel tezamen met een controlelampje dat aangeeft welk van de portieren en kleppen (portieren, achterklep) open of niet goed gesloten is.

Zodra de auto ongeveer 10 km/u rijdt, geeft een waarschuwingslampje aan dat een portier of de achterklep geopend of niet correct gesloten is en de melding "Kofferbak open" of "Portier open" verschijnt en u hoort een geluidssignaal gedurende 40 seconden of tot het portier of de achterklep wordt gesloten.

Kinderveiligheid



Om te voorkomen dat achterportieren van binnenuit worden geopend zet u het knopje 4 om en controleert u van binnenuit of de portieren veilig vergrendeld zijn.



Verantwoordelijkheid van de bestuurder tijdens het parkeren of stoppen van de auto

Laat nooit, ook niet heel even, een kind, een afhankelijke volwassene of een dier in de auto achter als u deze verlaat. Het kan zichzelf of anderen in gevaar brengen door bijvoorbeeld de motor te starten, door organen te bedienen zoals bijvoorbeeld de ruitbediening, of de portieren te vergrendelen.

Bovendien kan bij warm, zonnig weer de temperatuur in het interieur heel erg snel oplopen.

LEVENSGEVAAR OF GEVAAR VAN ERNSTIG LETSEL.

Portieren vergrendelen, ontgrendelen

Als de kaart niet werkt

In sommige gevallen werkt de kaart mogelijk niet:

– als de kaartbatterij of de accu van de auto leeg is enz.;

PORTIEREN EN KLEPPEN

- bij gebruik van apparaten op dezelfde frequentie als de kaart (mobiele telefoon, enz.).
- De auto bevindt zich in een sterk elektromagnetisch veld
- voertuig vergrendeld met een Digital Key → 36

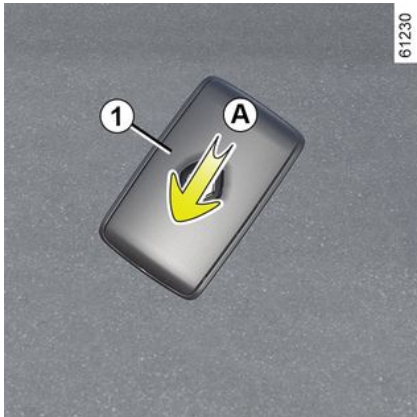

In dat geval is het mogelijk:

- de FM-afstandsbediening of de nood sleutel die in de kaart is geïntegreerd (afhankelijk van de auto) gebruiken om het bestuurdersportier te ontgrendelen;
- gebruik van de schakelaar in het interieur voor het vergrendelen/ontgrendelen van de portieren;
- om de Digital Key te gebruiken, afhankelijk van de auto → 36.

In de kaart geïntegreerde sleutel

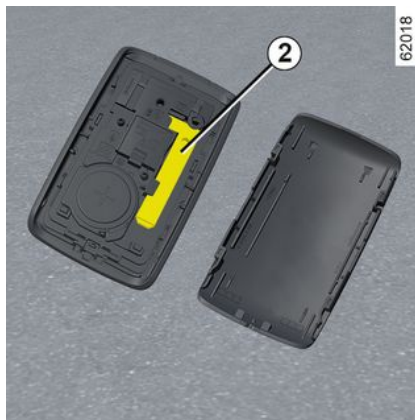

De geïntegreerde sleutel **2** kan worden gebruikt om het bestuurdersportier te vergrendelen/ontgrendelen wanneer de kaart niet werkt.

Toegang tot sleutel 2

Schuif de behuizing achter **1** omlaag terwijl u op de zone **A** drukt.

Gebruik van de sleutel die in de kaart is ingebouwd

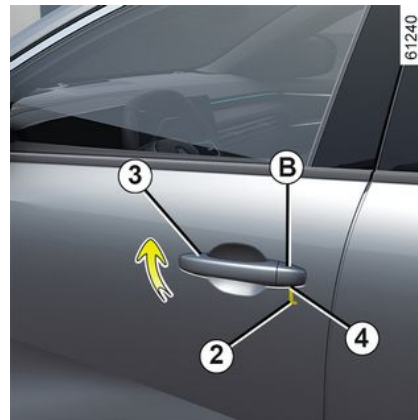

- Trek aan de handgreep **3**;
- druk naar beneden op de afdekking **B** op het bestuurdersportier;
- Steek het uiteinde van de sleutel **2** in de inkeping **4** onderaan het klepje **B**;
- draai deze omhoog om het klepje **B** te verwijderen;
- steek de sleutel **2** in het slot van het bestuurdersportier en vergrendel of ontgrendel vervolgens.

Zodra u zich in de auto bevindt, steekt u de geïntegreerde sleutel terug in de uitsparing van de kaart.

PORTIEREN EN KLEPPEN

Handmatig vergrendelen van de portieren

2



Draai, met het grote portier open, de schroef **5** (met behulp van het uiteinde van de sleutel) en sluit het portier.

Nu is de deur van buitenaf vergrendeld.

Het openen kan alleen van binnenuit gebeuren of met de nood sleutel voor het portier van de bestuurder.

Schakelaar voor het vergrendelen/ontgrendelen van de portieren van binnenuit

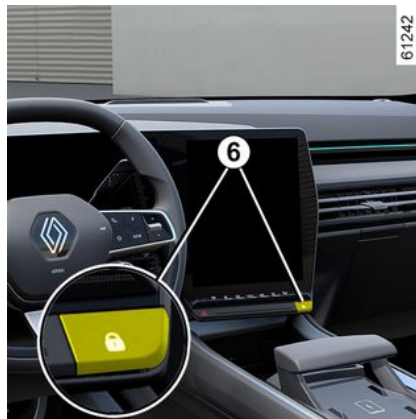

De schakelaar **6** bedient de portieren, de klep van de bagageruimte en de klep van de brandstoftank tegelijkertijd.

Als een portier (of de achterklep) open of niet goed gesloten is, vergrendelen/ontgrendelen de portieren snel.

In geval van het vervoer van een voorwerp met de geopende bagageruimte, kunt u toch de andere portieren vergrendelen: motor uit, druk meer dan vijf secondes op de schakelaar **6** om de andere de portieren te vergrendelen.

Controlelampje van de portiervergrendeling

Wanneer het contact aan is, geeft het waarschuwingslampje in de schakelaar **6** de staat van de portiervergrendeling aan:

- wanneer het waarschuwingslampje brandt, zijn de deuren en de deur van de bagageruimte vergrendeld;
- lampje uit: de portieren zijn ontgrendeld.

Als u de portieren vergrendelt, blijft het controlelampje branden en dooft daarna.



Verantwoordelijkheid van de bestuurder

Bedenk dat het rijden met vergrendelde portieren een belemmering kan zijn voor hulpverleners in geval van nood.

Vergrendelen van de portieren zonder kaart of sleutel

Bijvoorbeeld bij een lege batterij of als de kaart of de sleutel tijdelijk niet werkt, enz.

PORTIEREN EN KLEPPEN

Met het contact uit en een deur of de bagageruimte open, houdt u schakelaar **6** ingedrukt.

Bij het sluiten van het portier worden alle portieren en kleppen vergrendeld.

Opmerking: De auto kan van buitenaf alleen worden ontgrendeld als de kaart zich in de toegangszone van de auto bevindt of met behulp van de sleutel.



Laat nooit een sleutel of kaart in de auto liggen als u de auto verlaat.

Automatische portiervergrendeling tijdens het rijden

De werking van de startvergrendeling



Na het wegrijden van de auto, vergrendelen de portieren automatisch als de auto een snelheid van ongeveer 10 km/u heeft bereikt.

De portieren ontgrendelen automatisch

- door te drukken op de schakelaar **1** van de portiervergrendeling;
- bij stilstaande auto, door een voorportier te openen van in de auto.

Opmerking: na het openen/sluiten van een portier wordt dit automatisch

weer vergrendeld zodra de auto ongeveer 10 km/u rijdt.

Inschakelen/Uitschakelen van de functie

Activeren: druk, bij stilstaande auto met draaiende motor, ongeveer vijf seconden op de schakelaar **1** tot u een piepsignaal hoort.

Deactiveren: druk, bij stilstaande auto met draaiende motor, ongeveer vijf seconden op de schakelaar **1** tot u twee piepsignalen hoort.

De functie kan ook worden ingeschakeld en uitgeschakeld via het multimedia-scherm → **109** (afhankelijk van de auto).

Storingen

Als u een storing constateert (geen centrale vergrendeling, het lampje in schakelaar **1** licht niet op wanneer u probeert de portieren en de achterklep te vergrendelen enz.), controleert u of de centrale vergrendeling niet per ongeluk is uitgeschakeld. Ook controleert u of alle portieren en de achterklep goed gesloten zijn. Als deze goed gesloten zijn, moet u een merkdealer raadplegen.

PORTIEREN EN KLEPPEN

2



Verantwoordelijkheid van de bestuurder

Bedenk dat het rijden met vergrendelde portieren een belemmering kan zijn voor hulpverleners in geval van nood.

Bagageruimte

Open zetten



Druk op de knop **1** en open de klep.

Sluiten

Laat de achterklep zakken met behulp van de binnenhandgrepen **2**.



Gebruik nooit de gasveren om de klep van de bagageruimte te sluiten.

Openen van binnenuit

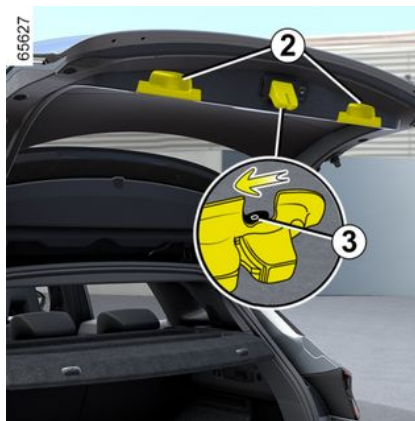

Bij een elektrische storing kunt u de bagageruimte handmatig van binnenuit openen.

- klap de rugleuningen van de achterbank neer voor toegang tot de bagageruimte;
- steek een potlood of iets dergelijks in de holte **3** en verschuif het geheel zoals op de tekening aangegeven is;
- duw tegen de achterklep om deze te openen.



Het bevestigen van een drager (fietsdrager, bagagekoffer, enz.) die rust op de achterklep is verboden. Om een drager te installeren op uw auto, neemt u contact op met een merkdealer.

Gemotoriseerde achterklep

Gebruiksomstandigheden

- Zet de auto stil.
- Indien de achterklep door ijs of sneeuw niet kan openen, moet u bellen met de achterklep ijs- of sneeuwvrij maken.
- Als de accu leeg is of is vervangen, moet de achterklep gesloten worden (handmatig indien nodig) om de gemotoriseerde bediening opnieuw in te schakelen.

PORTIEREN EN KLEPPEN

Openen/sluiten

Het openen of sluiten van de gemotoriseerde achterklep wordt aangeduid door **drie geluidssignalen**.



Controleer bij het openen/sluiten van de achterklep of niemand zich in de buurt van de bewegende delen bevindt.

Risico op letsel

Afhankelijk van de uitrusting wordt de achterklep tegelijk met de portieren elektrisch vergrendeld of ontgrendeld.

Er zijn verschillende manieren om de achterklep te bedienen:

- met behulp van de kaart als afstandsbediening;
- met de schakelaars op de achterklep
- met de schakelaar op het dashboard
- afhankelijk van de auto, gebruik van de "handsfree" functie.



Om beschadiging van de achterklep te voorkomen, mag u ze niet handmatig openen of sluiten terwijl ze in beweging is.

met de kaart voor afstandsbediening



Houd bij uitgeschakelde motor de schakelaar **1** op de kaart ingedrukt in de buurt van de bagageruimte.

Met de externe openingsschakelaar

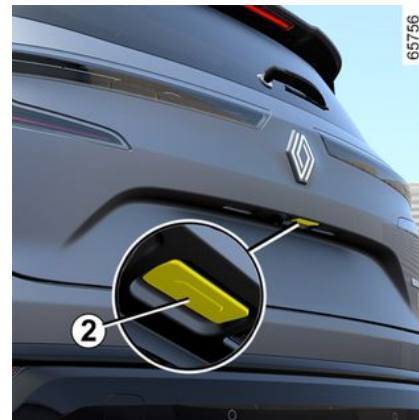

Druk op knop **2**.

2

PORTIEREN EN KLEPPEN

Met de schakelaar in de auto om de achterklep te sluiten



Druk op knop **3**.

Met de schakelaar op het dashboard



Om de achterklep te openen, houdt u schakelaar **4** ingedrukt totdat u het geluidssignaal hoort en laat u vervolgens de schakelaar los.

Om de achterklep te sluiten, houdt u schakelaar **4** ingedrukt totdat de achterklep volledig sluit. Tijdens de hele operatie klinkt er een pieptoon.

Let op: als u schakelaar **4** loslaat voordat de achterklep helemaal dicht is, wordt het sluiten onderbroken.

Met de handsfree functie

(afhankelijk van de auto)



Met de handsfree functie kunt u de bagageruimte openen wanneer u de handen vol hebt. De kaart moet zich achter het voertuig bevinden (zone **B**). Sta op ongeveer 45 cm van de achterbumper van de auto en beweeg uw voet naar voren en achteren in zone **A**.

De sensor detecteert dat u uw voet dichterbij en vervolgens weer verderaf brengt en schakelt het openen of sluiten van de achterklep in.

Houd uw voet niet in de lucht. Voer de beweging uit zonder te stoppen en zonder de achterbumper te raken.

Opmerking: nadat de opdracht tot sluiten is gedetecteerd blijft de achterklep nog ongeveer 3 seconden open

PORTIEREN EN KLEPPEN

voordat het sluiten wordt ingezet (er weerklinkt elke seconde een geluidssignaal).

De handsfree functie in- en uitschakelen

(afhankelijk van het multimediasysteem)

Ga via het multimediascherm naar de wereld Voertuig, selecteer het tabblad Voertuig en vervolgens het menu Toegang. Schakel de optie Handsfree ver-/ontgrendelen in of uit.

Bijzonder kenmerk van de handsfree functie

- De handsfree functie is niet langer beschikbaar als de auto meerdere dagen niet gebruikt is of na ongeveer 10 minuten als de auto ontgrendeld is. U schakelt de functie opnieuw in met de ontgrendelknop op de kaart.
- De handsfree functie is uitsluitend beschikbaar als de auto stilstaat en de motor is afgezet (en niet op stand-by met de functie "Stop and start").
- De handsfree functie werkt wellicht niet als de auto is uitgerust met een trekhaak of zich in een gebied met een sterk elektromagnetisch veld bevindt.



Schakel de handsfree functie uit als u het volgende wilt doen:

- rijden door een wasstraat;
- de auto met de hand wassen;
- Bedien het reservewiel of de trekhaak.
- ...

Risico van onbedoeld openen of sluiten van de achterklep waardoor letsel kan worden veroorzaakt.

De beweging van de achterklep onderbreken

U kunt de beweging van de gemotoriseerde achterklep op elk moment onderbreken door kort op een van de schakelaars te drukken.

Als de achterklep stilstaat in een tussenstand, zal de achterklep bij de volgende druk in de omgekeerde richting bewegen als toen u de beweging van de achterklep stopte.

Handmatige modus

Nadat de achterklep is gestopt, kunt u ze indien u dat wenst handmatig bewegen.

U kunt de automatische manoeuvre op elk moment hervatten door op een van de schakelaars te drukken.

Waarneming van obstakels

Als de achterklep tijdens het manoeuvreren een obstakel detecteert, stopt de klep. De klep maakt dan een kleine beweging in de tegenovergestelde richting om los te komen van het obstakel, en stopt dan volledig.

Druk op de bedieningsknop voor openen/sluiten van de achterklep om de werking van de achterklep te herstellen.



61445



De detectie van het obstakel is een hulp bij het openen en sluiten van de achterklep, en ver-

vangt in geen geval de oplettenheid en verantwoordelijkheid van de gebruiker.

Controleer bij het openen/sluiten van de achterklep of niemand zich in de buurt van de bewegende delen bevindt.

Bij het openen/sluiten van de achterklep worden kleine voorwerpen mogelijk niet gedetecteerd.

Zorg dat er geen lichaamsdelen (armen, handen, vingers enz.) in de buurt van de bewegende onderdelen van de achterklep komen.

De detectie werkt niet bij het einde van de beweging, voordat de achterklep volledig is gesloten.

Als de achterklep vastloopt, stopt u de handeling door kort op een van de knoppen te drukken.

Gevaar van ernstige verwondingen.

Beperking van de openingshoek van de achterklep.



U kunt de maximale openingshoogte van de achterklep instellen. Deze stopt dan altijd op de gekozen positie:

- open de achterklep gedeeltelijk;
- zet de achterklep handmatig in de gewenste stand;
- druk langer dan **3** seconden op de schakelaar van de gemotoriseerde achterklep om de stand op te slaan.

Er weerklinken twee geluidssignalen om aan te geven dat de stand correct werd opgeslagen.

Vorzorgsmaatregelen voor het gebruik

- Controleer voor het openen/sluiten van de achterklep dat er voldoende ruimte is om het uitvouwen mogelijk te maken.
- Voorkom herhaaldelijk handmatig stilleggen van de automatische beweging van de achterklep (risico op beschadiging van het systeem van de achterklep).
- Het "handsfree" systeem kan tijdelijk worden verstoord als de achterbumper vuil is (vuil, modder, sneeuw, strooizout, enz.). Reinig de achterbumper. Als het probleem aanhoudt, moet u een erkende dealer raadplegen.

Stringen

Als u de automatische achterklep ongeveer een minuut continu activeert (volgorde van openen en sluiten), stopt deze om oververhitting te voorkomen. De werking wordt na ongeveer een minuut weer normaal.

De gemotoriseerde achterklep werkt niet als de accu niet genoeg geladen is. In dat geval dient u de gemotoriseerde achterklep te bedienen terwijl de motor draait.

Opmerking: Bij zeer koud weer werkt het automatisch openen mogelijk niet

PORTIEREN EN KLEPPEN

als de afdichtrubbers van de achterklep vastgevroren zijn.



Verantwoordelijkheid van de bestuurder tijdens het parkeren of stoppen van de auto

Laat nooit een kind, een afhankelijke volwassene of een huisdier achter de achterklep van de auto staan en laat ze nooit alleen achter in de auto, zelfs niet voor eventjes.

Zij kunnen zichzelf of anderen in gevaar brengen door bijvoorbeeld de motor te starten, door apparatuur te bedienen, zoals bijvoorbeeld de ruitbediening en de gemotoriseerde achterklep of door de portieren te vergrendelen.

LEVENSGEVAAR OF GEVAAR VAN ERNSTIG LETSEL.



Het aansluiten van een drager (fietsdrager, bagagekoffer, enz.) die rust op de achterklep is verboden. Om een drager te installeren op uw auto, neemt u contact op met een merkdealer.

OP DE VOORPLAATS(EN)

Hoofdsteunen voor

2

Hoofdsteen verwijderen



Trek de hoofdsteen tot de gewenste hoogte omhoog. Controleer de vergrendeling.

Hoofdsteen lager zetten

Druk op de knop **1** en duw de hoofdsteen tot de gewenste stand omlaag. Controleer de vergrendeling.

De hoofdsteen naar voren of achteren zetten

Trek, afhankelijk van de auto, de hoofdsteen naar voren om deze naar

voren te bewegen. Om de hoofdsteen naar achteren te verplaatsen, drukt u op de knop **1** en duwt u de steun naar achteren.

Opmerking: het is niet mogelijk om de voorste hoofdsteenen te verwijderen.

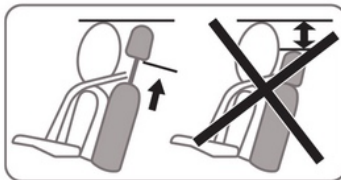

De hoofdsteen is een veiligheidsorgaan dat altijd op zijn plaats moet zitten en goed moet zijn afgesteld. Hij geeft een maximale beveiliging als de bovenkant van de hoofdsteen op gelijke hoogte is met de kruin. De afstand tussen uw hoofd en sectie **A** moet zo klein mogelijk zijn.

Voorstoelen zonder elektrische verstelling

Stoel vooruit of achteruit schuiven



OP DE VOORPLAATS(EN)

Til de handgreep **1** op om deze te ontgrendelen. Laat dan de handgreep los en controleer de vergrendeling.



Controleer na het afstellen of de rugleuningen goed zijn vergrendeld.

Zitting hoger of lager zetten

(afhankelijk van de auto)

Beweeg de hendel **2** zo vaak als nodig is omhoog of omlaag.

Rugleuning verstellen

Trek de handgreep **3** omhoog en kantel de rugleuning tot de gewenste stand. Laat dan de handgreep los en controleer de vergrendeling.



Voer deze aanpassingen uitsluitend uit als de auto stilstaat.

Voor een optimale werking van de autogordels moet u de rugleuningen niet te veel achterover zetten.

Laat geen voorwerpen op de vloer (vóór de bestuurder) liggen. In geval van plotseling remmen kunnen deze onder de pedalen terecht komen, waardoor de bestuurder deze niet meer goed kan bedienen.

Stoelverwarming

(afhankelijk van de auto)

Afhankelijk van de auto kunt u met het contact aan de stoelverwarming activeren via het multimediascherm.

– een eerste druk op het pictogram



van de gewenste stoel activeert het verwarmingssysteem op maximaal vermogen. Drie in schakelaars geïntegreerde waarschuwinglampjes branden;

– Met een tweede druk gaat de stoelverwarming naar de middelste stand.

Twee geïntegreerde waarschuwinglampjes branden;

– Door een derde keer te drukken gaat de stoelverwarming naar de laagste stand. Eén geïntegreerd waarschuwinglampje brandt;

– Door een vierde keer te drukken gaat de stoelverwarming uit.

Om onnodig energieverbruik te voorkomen, kan de verwarmde passagiersstoel automatisch worden uitgeschakeld als er geen inzittende is.

Storingen

Wanneer een storing wordt gedetecteerd, knippen de lichtjes op het pictogram van de betrokken stoel.

Ga naar een merkdealer.

OP DE VOORPLAATS(EN)

Voorstoelen met elektrische bediening

2



Voor auto's die hiermee zijn uitgerust, kunt u met de schakelaar **1** rechtstreeks naar het menu "Stoelen" op het multimediascherm gaan.

Rugleuning verstellen

Om de helling van de rugleuning te verstellen, beweegt u de bovenkant van de schakelaar **2** naar voren of naar achteren.

Verstellen van de lendensteun van de bestuurdersstoel

Beweeg de schakelaar **3** naar voren, naar achteren, naar boven of naar beneden.

Zitting verstellen

Stoel vooruit of achteruit schuiven

Beweeg de schakelaar **4** naar voren of naar achteren.

Zitting hoger of lager zetten

Beweeg de achterkant van de schakelaar **4** naar boven of naar beneden.



Voer deze aanpassingen uitsluitend uit als de auto stilstaat.

Voor een optimale werking van de autogordels moet u de rugleuning niet te veel achterover zetten.

Laat geen voorwerpen op de vloer (vóór de bestuurder) liggen. In geval van plotseling remmen kunnen deze onder de pedalen terecht komen, waardoor de bestuurder deze niet meer goed kan bedienen.

Stoelverwarming

Afhankelijk van de auto kunt u met het contact aan de stoelverwarming activeren via het multimediascherm **5**:

– Met één druk op het pictogram



van de gewenste stoel schakelt u de stoelverwarming in op de hoogste stand. Er verschijnen drie waarschuwingslichtjes in het pictogram.

– Met een tweede druk gaat de stoelverwarming naar de middelste stand. Twee geïntegreerde waarschuwingslampjes branden;



– Door een derde keer te drukken gaat de stoelverwarming naar de laagste stand. Eén geïntegreerd waarschuwingslampje brandt;

OP DE VOORPLAATS(EN)

– Door een vierde keer te drukken gaat de stoelverwarming uit.

Om onnodig energieverbruik te voorkomen, kan de verwarmde passagiersstoel automatisch worden uitgeschakeld als er geen inzittende is.

Functie "Favorieten"

Afhankelijk van de auto kunt u, door te drukken op de stuurbediening **6**, de stoelverwarmingen activeren volgens de opgeslagen gebruikersinstellingen.

Raadpleeg de gebruiksaanwijzing van het mediasysteem voor meer informatie over de instelling van deze functie.

Storingen

Wanneer een storing wordt gedetecteerd, knipperen de lichtjes in het pictogram van de betrokken stoel op het mediascherm **5**.

Ga naar een merkdealer.

Gebruiksmogelijkheden



Het bedieningsscherm biedt u afhankelijk van de auto toegang tot een aantal stoelfuncties.

Voor auto's die hiermee zijn uitgerust, kunt u met de schakelaar **1** rechtstreeks naar het menu "Stoelen" op het mediascherm gaan.

Stoelen met massagefunctie

(afhankelijk van de auto)

U kunt de functie "Massage" (Actief/lumbaal) activeren op de bestuurdersstoel of, afhankelijk van de auto, op de passagiersstoel voorin.



Met het contact ingeschakeld, selecteert u op het mediascherm de "Voertuig"-wereld **2**, vervolgens "Stoelen" gevolgd door "Massage".

Blader door het menu "Stuurprogramma" voor:

– selecteer het type actieve lumbale massage:

- "Laag";
- "Uitgebreid";
- "Alternatief";

– de intensiteit aanpassen;
– de stoelmassage in- of uitschakelen.

Houd de schakelaar **1** ingedrukt van de stoel waarop u de functie "Massage" wilt activeren, volgens de gedefinieerde parameters.

OP DE VOORPLAATS(EN)

Instellingen

Zie de gebruiksaanwijzing van het multimediasysteem voor informatie over de instellingen.

U kunt de volgende elementen in- of uitschakelen:

- gemakkelijke toegang voor bestuurder/passagier;
- visuele feedback van de huidige beweging.

Opmerking: als het gebruikersprofiel "Gast" in gebruik is, zijn de automatische afstelfuncties niet beschikbaar.

Gemakkelijke toegang tot de stoel

Als deze functie geactiveerd is, gaat de stoel automatisch achteruit als de bestuurder en/of de passagier uitstapt en gaat hij weer terug in de oorspronkelijke stand als de motor weer wordt gestart.

Opmerking: de functie wordt gedeactiveerd als een van de afstelknoppen wordt ingedrukt terwijl de stoel beweegt.



Schakel de functie "Easy Access Seat" uit voordat u een kinderzitje op de passagiersstoel voorin en/of op de achterbank installeert.

Risico op letsel

Rijstand: opslaan

De zitpositie van de bestuurders- en/of passagiersstoel kan worden opgeslagen → 110.

PLAATSEN ACHTER

Hoofdsteun achter

Gebruiksstand



Til de hoofdsteun helemaal omhoog tot deze blokkeert. Controleer de vergrendeling.

Hoofdsteun verwijderen

Zet de hoofdsteun geheel omhoog, druk daarna op de knop **1** en verwijder de hoofdsteun.

Hoofdsteun terugplaatsen

Monteer de poten in hun geleiders en druk de hoofdsteun omlaag tot hij ver-

grendelt om hem in de hoogste stand te zetten. Controleer de vergrendeling.

Opbergstand 2 van de hoofdsteun



Druk op de knop **1** en laat de hoofdsteun helemaal zakken.

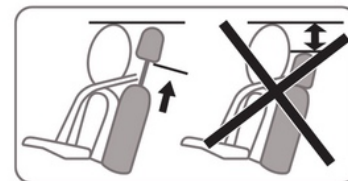

De hoofdsteun in de onderste stand is een opbergstand en alleen toegestaan als de hoofdsteun niet gebruikt wordt. Als er een passagier op de stoel zit, mag de hoofdsteun niet in de onderste stand gebruikt worden.



De hoofdsteun is een veiligheidsorgaan, dat altijd op zijn plaats moet zitten en goed moet zijn afgesteld.

PLAATSEN ACHTER



Afhankelijk van de auto moet de bagageafdekplaat **3** zo ver mogelijk naar achteren worden gepositioneerd om de hoofdsteunen achter omhoog/omlaag te zetten.



De hoofdsteun is een veiligheidsorgaan, dat altijd op zijn plaats moet zitten en goed moet zijn afgesteld.

ACHTERBANK

Gebruiksmogelijkheden

Verschuifbare bank

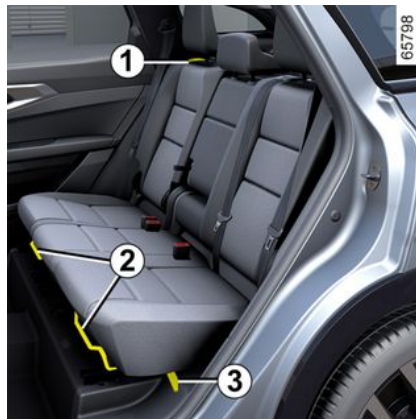

Voor het ontgrendelen van de bank

Til de hendel **2** op.

Zet de bank naar voren of naar achteren in de gewenste stand.

Laat de hendel **2** los en controleer of de bank goed is vergrendeld.

Rugleuning verstellen

(er zijn drie standen mogelijk)

Trek aan de hendel **1**.

Rugleuning neerklappen



Trek aan de riem **3** of trek aan de handgreep **4** in de bagageruimte. De rugleuning klapt vanzelf neer.



Voer deze aanpassingen uitsluitend uit als de auto stilstaat.

PLAATSEN ACHTER



Zorg dat de ankerpunten niet zijn geblokkeerd (arm of been, dier, steentjes, kleding, speelgoed, enz.) terwijl de achterstoelen worden verplaatst.

Om toegang te krijgen tot de achterstoelen van de derde rij

(afhankelijk van de auto)



- Trek aan de handgreep **1**;
- kantel de rugleuning van de tweede zitrij naar voren (beweging **A**);
- duw de stoel naar voren (beweging **B**);

- ga op de achterstoel van de derde zitrij zitten;
- houd de rugleuning van de tweede zitrij vast en kantel deze naar achteren;
- controleer of de stoel goed vergrendeld is.

Om een stoel van de derde zitrij uit te klappen

(afhankelijk van de auto)

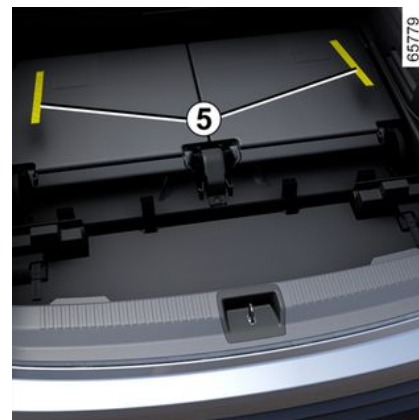
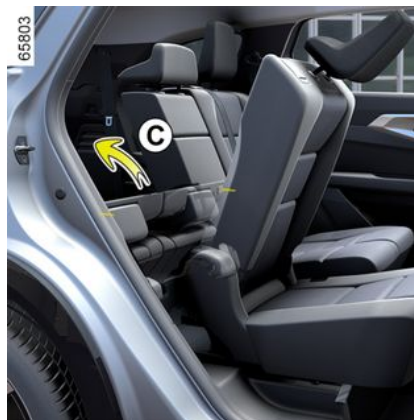

- Krijg toegang tot de achterstoelen van de derde rij;
- duw de rugleuning van de derde zitrij en kantel deze naar achteren (beweging **C**), totdat u de gewenste hoek hebt bereikt (drie mogelijke standen);
- of
- vanuit de bagageruimte, trekt u aan de band **5** en kantel u de rugleuning van de derde zitrij naar achteren (beweging **C**) totdat u de gewenste hoek hebt bereikt (drie mogelijke standen);
- controleer of de stoel goed vergrendeld is.

PLAATSEN ACHTER

2



Zorg dat de ankerpunten niet zijn geblokkeerd (arm of been, dier, steentjes, kleding, speelgoed, enz.) terwijl de achterstoelen worden verplaatst.



Zorg dat de ankerpunten niet zijn geblokkeerd (arm of been, dier, steentjes, kleding, speelgoed, enz.) terwijl de achterstoelen worden verplaatst.

Bepanking voor het gebruik

Wanneer er een passagier op een achterstoel van de derde rij zit, is het verboden te rijden met een neergeklapte rugleuning of stoel van de tweede rij.



Controleer na het terugkantelen van de rugleuning of deze weer goed is vergrendeld.

deld.

Let op bij het gebruik van een stoelhoes, dat deze de vergrendeling van de rugleuning niet belemmert.

Let op de juiste stand van de autogordels.

Plaats de hoofdsteunen terug.

Armsteun in het midden achterin

(afhankelijk van de auto)



Verlaag de middelste armsteun **6** of, afhankelijk van de auto, trek aan de riem **8**.

De centrale armsteun achter **6** is voorzien van twee bekerhouders **7**.

AUTOGORDELS

Autogordels

Gebruik tijdens het rijden altijd de autogordel. Het niet dragen van de gordel is gevaarlijk en strafbaar. Het niet dragen van de gordel is gevaarlijk en strafbaar.

Stel, voordat u start de juiste zithouding af, en daarna voor alle inzittenden de autogordel om de beste bescherming te krijgen.

De juiste zithouding

- **Ga goed diep in uw stoel zitten** (nadat u uw jas of jack en dergelijke hebt uitgetrokken). Dit is belangrijk voor een goede ondersteuning van de rug;
- **verschuif de stoel zodat u makkelijk bij de pedalen kunt komen.** Plaats de stoel zo ver naar achteren dat u de pedalen nog net geheel kunt indrukken. Stel de rugleuning zo af dat u de armen moet strekken om bij de bovenkant van het stuurwiel te kunnen komen;
- **stel de hoofdsteun af.** De afstand tussen de hoofdsteun en uw achterhoofd moet zo klein mogelijk zijn;
- **Stel de hoogte van het zitkussen af.** Kies de stoelpositie die u zo goed mogelijk zicht op het verkeer geeft.
- **stel de stand van het stuurwiel af.**



Zorg ervoor dat de achterbank → **56** goed is vergrendeld zodat de veiligheidsgordels achter correct werken.



Een verkeerd afgestelde of gedraaide autogordel kan bij een ongeval letsel veroorzaken.

Gebruik één autogordel per persoon, kind of volwassene. Zwangere vrouwen moeten ook hun gordel dragen. Let in dit geval op dat de heupgordel niet teveel drukt op de onderbuik, zonder dat te veel speling ontstaat.

Afstellen van de autogordel



Voor juiste afstelling en plaatsing van de veiligheidsgordels op alle stoelen:

- verstel de stoelen (zitpositie en rugleuning, indien beschikbaar);
- ga goed tegen de rugleuning aan zitten;
- plaats de schouderriem **1** zo veel mogelijk onderaan de nek zonder dat deze er werkelijk tegenaan komt (pas zo nodig en indien mogelijk de hoogte van de veiligheidsgordel aan) en zorg dat de schouderriem **1** in contact is met de schouder;
- plaats de heupgordel **2** zo dat deze plat op de dijen en tegen het bekken ligt.

AUTOGORDELS

De autogordel moet zo dicht mogelijk tegen het lichaam gedragen worden. Vermijd daarom te dikke kleding, plaats geen voorwerpen onder de gordel, enz.

Vergrendelen

Trek de band van de gordel **langzaam en rustig** over u heen en druk de gesp **3** in de sluiting **5** (controleer de vergrendeling door aan de gesp **3** te trekken).

Als de gordel blokkeert, laat deze dan een stuk teruggaan en rol hem opnieuw af.

Als de autogordel compleet is geblokkeerd, trek dan langzaam, maar krachtig, aan de gordel om deze ongeveer 3 cm naar buiten te trekken. Laat hem zichzelf oprollen en rol hem opnieuw af.

Als het probleem aanhoudt, moet u een erkende dealer raadplegen.

Ontgrendelen

Druk op de knop **4** en de gordel wordt opgerold door het oprolmechanisme. Geleid de gordel.

Waarschuwingslampjes van het niet dragen van de autogordels

Dit waarschuwingslampje verschijnt op het centrale display **A** wanneer het voertuigcontact wordt ingeschakeld terwijl de veiligheidsgordel(s) van de passagier voorin en/of de passagier achterin (als de passagiersstoel bezet is) niet is vastgemaakt.



Waarschuwing van het niet dragen van de gordel op de voorstoel



Met gesloten portieren verschijnt de afbeelding **6** gedurende ongeveer 60 seconden op het instrumentenpaneel wanneer het contact wordt aangezet. Dit informeert de bestuurder elke keer over de bevestigingsstatus van elk van de veiligheidsgordels voorin:

- de portieren worden geopend tijdens het rijden (rijsnelheid boven nul);
- een autogordel voorin wordt vast- of losgemaakt;

Het symbool 6 begrijpen:

- groene indicator: veiligheidsgordel vastgemaakt;

AUTOGORDELS

– rode indicator: de stoel is bezet en de veiligheidsgordel is niet vastgemaakt;

– grijze indicator: plaats niet bezet.

Met gesloten portieren verschijnt het

waarschuwinglampje  op de centrale display als het contact is ingeschakeld terwijl de veiligheidsgordel van de bestuurder en/of de passagier voorin (als de passagiersstoel bezet is) niet is vastgemaakt.

Wanneer de voertuigsnelheid lager is dan ongeveer 20 km/u, verschijnt het

waarschuwinglampje  op de centrale display als een achterstoel is bezet en de veiligheidsgordel niet is vastgemaakt.

Deze gaat vergezeld van symbool **6** dat verschijnt gedurende ongeveer 60 seconden telkens wanneer een van de veiligheidsgordels voorin wordt vast- of losgemaakt.

Als de voertuigsnelheid circa 20 km/u bereikt of overschrijdt en een van de veiligheidsgordels voor tijdens de rit wordt losgemaakt:

– knippert het controlelampje  op het centrale display;
en

– er klinkt gedurende ongeveer 120 seconden een pieptoon;
en

– het pictogram **6** verschijnt ongeveer 180 seconden en het symbool voor de betreffende stoel wordt rood.

Controleer altijd of de passagiers voorin hun gordel hebben vastgemaakt en of het aangegeven aantal vastgemaakte gordels overeenkomt met het aantal bezette zitplaatsen voorin.

NB: een voorwerp op de zitting van de passagiersstoel kan in sommige gevallen het waarschuwinglampje inschakelen.

Waarschuwing van het niet dragen van de achtergordel

Met gesloten portieren verschijnt de afbeelding **6** gedurende ongeveer 60 seconden op het instrumentenpaneel wanneer het contact wordt aangezet. Dit informeert de bestuurder elke keer over de bevestigingsstatus van elk van de veiligheidsgordels achterin:

– de portieren worden geopend tijdens het rijden (rijnsnelheid boven nul);
– een autogordel voorin wordt vast- of losgemaakt;

Het symbool 6 begrijpen:

– groene indicator: veiligheidsgordel vastgemaakt;

– rode indicator: de stoel is bezet en de veiligheidsgordel is niet vastgemaakt;

– grijze indicator: plaats niet bezet.

Afhankelijk van het voertuig, met de portieren gesloten, kan het waarschu-

wingslampje  op de centrale display ook verschijnen bij inschakelen van het contact en als er een achterstoel is bezet en de veiligheidsgordel niet is vastgemaakt.

Wanneer de voertuigsnelheid lager is dan ongeveer 20 km/u, verschijnt het

waarschuwinglampje  op het centrale display wanneer een veiligheidsgordel achterin wordt losgemaakt.

Deze gaat vergezeld van pictogram **6** dat verschijnt gedurende ongeveer 60 seconden telkens wanneer een van de veiligheidsgordels achter wordt vast- of losgemaakt.

Als de voertuigsnelheid circa 20 km/u bereikt of overschrijdt en een van de veiligheidsgordels achter tijdens de rit wordt losgemaakt:

– knippert het controlelampje  op het centrale display;
en

AUTOGORDELS

– klinkt ongeveer 30 of 120 seconden een pieptoon;

en

– de afbeelding **6** wordt ten minste 60 seconden weergegeven of, afhankelijk van het voertuig, ongeveer 180 seconden weergegeven en het pictogram voor de betreffende stoel wordt rood.

Controleer altijd of de passagiers achterin hun gordel hebben vastgemaakt en of het aangegeven aantal vastgemaakte gordels overeenkomt met het aantal bezette zitplaatsen achterin.

Opmerking: een voorwerp op de zitting van een van de passagiersstoelen achter kan in sommige gevallen het waarschuwingslampje inschakelen.

Hoogteverstelling van de autogordels voor



Verplaats de knop **7** om de hoogte van de gordel zo af te stellen dat de riem van de borstkas loopt zoals hiervoor is aangegeven: Druk op de knop **7** en zet de gordel omhoog of omlaag. Controleer na het afstellen of de knop weer goed is vergrendeld.

Gordels aan de zijkanten achter **8**

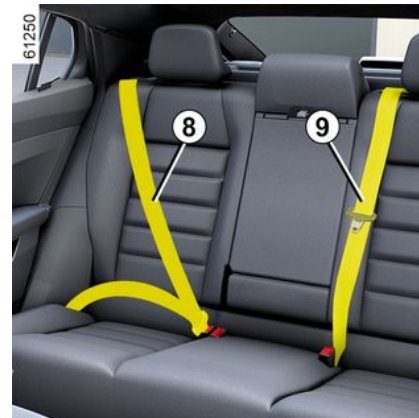

(Stoelen op tweede rij)

Het vergrendelen, ontgrendelen en afstellen gebeuren op dezelfde manier als bij de voorste gordels.



Controleer de plaats en werking van de autogordel achterin na het kantelen van de achterbank.

AUTOGORDELS

Autogordel middenachter 9

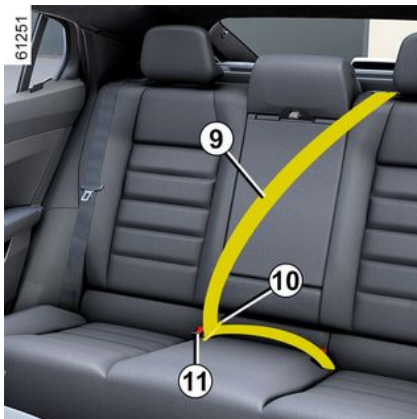

(Stoelen op tweede rij)

Rol de gordel **9** langzaam af.

Klik de verschuifbare gesp **10** vast in de rode unit **11**.

Gordels aan de zijkanten achter 12



(stoelen op derde rij, afhankelijk van de auto)

Het vergrendelen, ontgrendelen en afstellen gebeuren op dezelfde manier als bij de voorste gordels.

i Zorg ervoor dat u de gesp **10** altijd in de sluiting **11** laat zitten, zelfs als er niemand op de middelste stoel zit.

AUTOGORDELS

Waarschuwingen

2 De volgende raadgevingen gelden voor de autogordels voor en achter.



- Verander niets aan de oorspronkelijke veiligheidsvoorzieningen (gordels, stoelen en bevestigingen). Raadpleeg een merkdealer voor speciale werkzaamheden (bijv. monteren van een kinderzitje).
- Zorg dat er geen voorwerpen tussen de riemen worden gestoken die speling kunnen veroorzaken (zoals wasknijpers, klemmetjes, enz.): een autogordel die te los zit, kan bij een ongeval verwondingen veroorzaken.
- Draag nooit de schoudergordel achter de rug of onder de arm langs aan de kant van het portier.
- Een autogordel mag nooit door meerdere personen tegelijk gebruikt worden. Sla uw gordel nooit om een baby of een kind heen dat op uw schoot zit.
- De gordel mag nooit gedraaid zijn.
- Na een botsing moet u de gordels laten controleren en indien nodig vervangen. Gordels die beschadigingen vertonen moeten ook worden vervangen.
- Let er bij het terugplaatsen van de achterbank op dat de autogordels en sluitingen goed zitten, zodat deze weer op de juiste wijze kunnen worden gebruikt.
- Let op dat de gesp van de gordel in de juiste sluiting vastzit.
- Zorg dat er geen voorwerp in de sluiting van de gordel kan komen waardoor de werking belemmerd wordt.
- Zorg dat u de sluiting goed plaatst (deze mag niet verborgen of bedekt worden door of blijven haken achter personen of voorwerpen).

EXTRA VEILIGHEIDSVOORZIENINGEN

AANVULLENDE VEILIGHEIDSVOORZIENINGEN VOORIN

Afhankelijk van de auto, kunnen deze bestaan uit:

- **gordelspanners van het oprolmechanisme van de autogordel;**
- **gordelspanners van de heupgordel;**
- **krachtbegrenzers voor de bescherming van de borstkas;**
- **airbags bestuurder en passagier voorin**

Deze voorzieningen worden gelijktijdig of afzonderlijk, afhankelijk van de ernst van de aanrijding, geactiveerd bij een frontale botsing.

Afhankelijk van de ernst van de aanrijding, kan het systeem het volgende veroorzaken:

- blokkering van de autogordel;
- de gordelspanner van het oprolmechanisme van de autogordel die in werking treedt om de speling van de autogordel op te heffen;
- de gordelspanner van de heupgordel drukt de bestuurder vast op zijn stoel;
- voorinairbag .

Gordelspanners

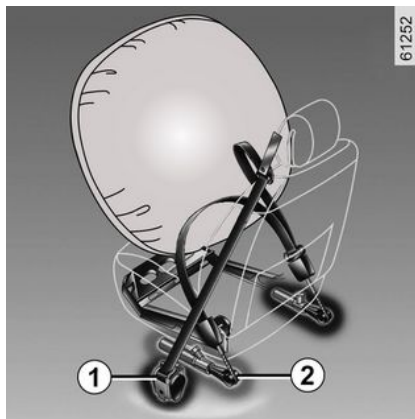

De gordelspanners dienen ervoor om de autogordel strak tegen het lichaam te trekken en daardoor de inzittende in zijn stoel te drukken wat de effectiviteit van de gordel verhoogt.

Bij contact aan, kan tijdens een ernstige frontale aanrijding, afhankelijk van de ernst van de schok, het systeem de volgende onderdelen activeren:

- de gordelspanner van het oprolmechanisme van de autogordel **1** die de gordel direct strak trekt;
- de gordelspanner van het oprolmechanisme van de heupgordel **2** van de voorstoelen.



– Laat al deze veiligheidsvoorzieningen controleren na een aanrijding.

ding.

– Het is streng verboden zelf werkzaamheden uit te voeren aan het gehele systeem (gordelspanners, airbags, rekeneenheden, bedrading) of deze in een andere auto over te zetten.

– Om te voorkomen dat het systeem ten onrechte in werking komt en letsel veroorzaakt, mag uitsluitend deskundig personeel van de merkdealer aan de gordelspanners en airbags werken.

– Het elektrische ontstekingsmechanisme van de gordelspanners mag uitsluitend door speciaal opgeleid personeel met speciaal gereedschap worden gecontroleerd.

– Laat de gaspatronen van de gordelspanners en de airbags door een merkdealer verwijderen wanneer de auto wordt gesloopt.

Krachtbegrenzer

Vanaf een bepaalde hevigheid van de schok van de aanrijding komt dit me-

EXTRA VEILIGHEIDSVORZIENINGEN

chanisme in werking om de kracht die de gordel op het lichaam uitoefent te begrenzen tot een draaglijk niveau.

2 Frontale airbags voor bestuurder en passagier

Deze bevinden zich bij de linker en rechter voorstoel.

Een symbool onder op de voorruit geeft aan of dit systeem aanwezig is (afhankelijk van de auto).

Elk airbagsysteem bestaat uit:

- een airbag en een gaspatroon in het stuurwiel voor de bestuurder en in het dashboard voor de passagier;
- een rekeneenheid voor bewaken van het die de elektrische ontsteking van de gaspatroon regelt;
- draadloze sensoren;
- een gemeenschappelijk waarschu-

wingslampje  op het instrumentenpaneel.



Bij het afgaan van de airbag vindt een explosie plaats. Dit verklaart waarom bij het ontplooiën van de airbag er warmte en rook vrijkomt (zonder enig brandgevaar) wat klinkt als een luide knal. In een situatie waarin een uitklappen van de airbag vereist is, zal deze onmiddellijk geactiveerd worden en dit kan ongevaarlijke, lichte schaaftonden of andere problemen veroorzaken.



Werkzaamheden

Het systeem werkt alleen als het contact aan staat.

Bij een zware frontale aanrijding, worden de airbags snel opgeblazen om de klap van het hoofd en de borstkas van de bestuurder tegen het stuurwiel en van de passagier tegen het dashboard op te vangen. Daarna lopen de airbags direct weer leeg om het verlaten van de auto niet te bemoeilijken.

Stringen



Dit waarschuwingslampje verschijnt als de motor wordt gestart; het verdwijnt weer na ongeveer drie seconden.

Als het niet oplicht bij het aanzetten van het contact of als blijft branden, wijst dit op een storing in het systeem.

Raadpleeg zo snel mogelijk een merkdealer.

Wacht u hier te lang mee dan betekent dat, dat de bescherming in de tussenliggende periode misschien niet optimaal is.

EXTRA VEILIGHEIDSVORZIENINGEN

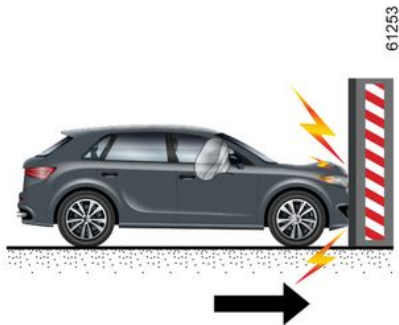

De volgende gevallen activeren de gordelspanners of airbags .
Bij een frontale botsing tegen een star (niet-vernformbaar) oppervlak, met een snelheid van 25 km/u of hoger.

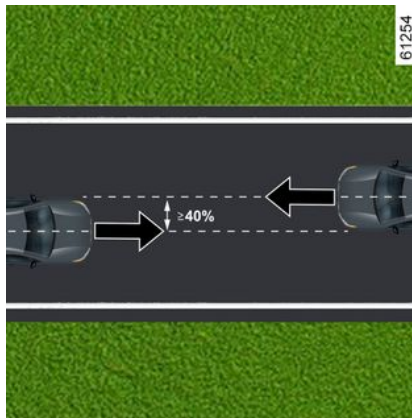

Bij een frontale botsing met een ander, gelijkwaardig of zwaarder voertuig, met een contactzone van meer dan 40% en bij een snelheid van 40 km/u of meer voor de twee voertuigen.

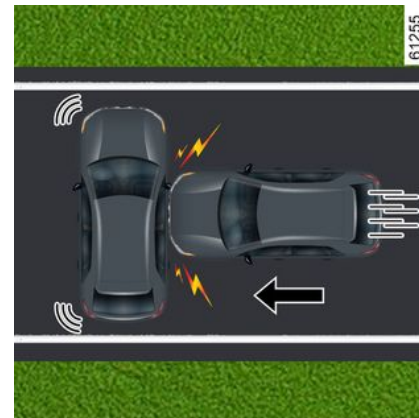

Bij een botsing tegen de zijkant door een ander, gelijkaardig of zwaarder voertuig, met een snelheid van 50 km/u of hoger.

2

EXTRA VEILIGHEIDSVORZIENINGEN

2

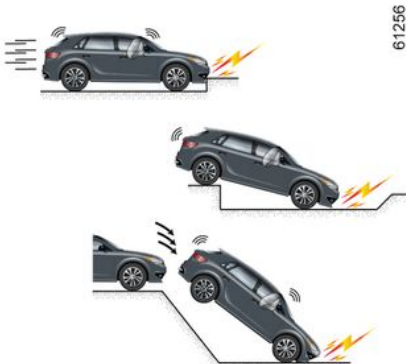

De gordelspanners of airbags kunnen geactiveerd worden in de volgende gevallen:

- een botsing onder het voertuig (bijv. stoeprand);
- gaten in het wegdek;
- een val of harde landing;
- stenen.
- ...



In de volgende gevallen worden de gordelspanners of airbags waarschijnlijk niet geactiveerd:

- een botsing van achteren, zelfs een zware;
- als de auto omslaat;



- aanrijding tegen de zijkant, aan de voor- of achterkant van de auto;
- frontale aanrijding, onder de achterkant van een vrachtwagen;
- frontale botsing tegen een obstakel met een scherpe hoek;
- ...

EXTRA VEILIGHEIDSVOORZIENINGEN

Waarschuwingen

Hier volgt een aantal aanwijzingen bedoeld om elke belemmering bij het opblazen van de airbag of verwonding door rondvliegende voorwerpen te voorkomen.

2



Waarschuwingen met betrekking tot de airbag

- Verander niets aan het stuurwiel of het middengedeelte ervan.
- Dek het middengedeelte van het stuurwiel onder geen beding af.
- Bevestig geen voorwerpen (speldjes, logo, horloge, telefoonsteun, enz.) op het stuurwiel.
- Het stuurwiel mag niet worden gedemonteerd (behalve door speciaal opgeleide monteurs van de merkdealer).
- Ga niet te dicht op het stuurwiel zitten: zit met uw armen licht gebogen (zie "De juiste zithouding" → 59). Zo blijft er voldoende ruimte over voor een goede en effectieve bescherming door de werking van de airbag.

Waarschuwingen met betrekking tot de passagiers airbag

- Plak of bevestig niets op het dashboard (speldjes, logo's, klokjes, telefoonhouder enz.) over of dicht bij de airbag.
- Houd de ruimte tussen het dashboard en de voorpassagier vrij (geen dier of pakjes op schoot, geen paraplu of wandelstok tegen het dashboard zetten).
- Laat de passagier nooit zijn voeten op het dashboard of de stoel leggen. Dit kan zeer gevaarlijk zijn. Kom niet te dicht (met knieën, hoofd of handen) bij het dashboard.
- schakel de aanvullende veiligheidsvoorzieningen van de autogordel van de passagier voorin direct weer in na het verwijderen van een kinderzitje, om de bescherming van de passagier te garanderen in geval van een botsing.

EEN ACHTERWAARTS GERICHT KINDERZITJE MAG ALLEEN OP DE PASSAGIERSSTOEL VOORIN WORDEN GEPLAATST INDIEN DE AANVULLENDE VEILIGHEIDSVOORZIENINGEN ZIJN INGESCHAKELD → 91.

EXTRA VEILIGHEIDSVORZIENINGEN

Aanvullende veiligheidsvoorzieningen achterin

Afhankelijk van de auto, kunnen deze bestaan uit:

- **Gordelspanners in het oprolmechanisme (gordels aan de zijkant);**
- **Krachtbegrenzers voor bescherming van de borstkas.**

Deze voorzieningen worden gelijktijdig of afzonderlijk, afhankelijk van de ernst van de aanrijding, geactiveerd bij een frontale botsing.

Afhankelijk van de ernst van de aanrijding, kan het systeem het volgende veroorzaken:

- blokkering van de autogordel;
- De gordelspanner van het oprolmechanisme van de autogordel (die in werking treedt om de speling van de autogordel op te heffen).

Krachtbegrenzer

Vanaf een bepaalde hevigheid van de schok van de aanrijding komt dit mechanisme in werking om de kracht die de gordel op het lichaam uitoefent te begrenzen tot een draaglijk niveau.

Gordelspanners zijkant

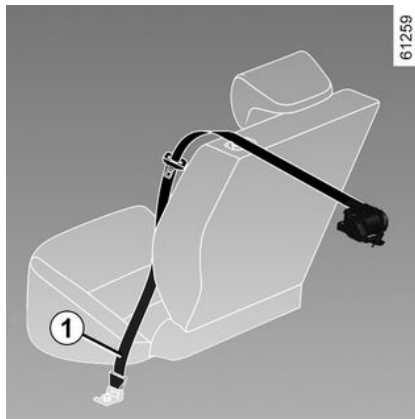

De gordelspanners dienen ervoor om de autogordel strak tegen het lichaam te trekken en daardoor de inzittende in zijn stoel te drukken wat de effectiviteit van de gordel verhoogt.

Bij contact aan, kan tijdens een ernstige frontale aanrijding, afhankelijk van de ernst van de schok, het systeem de gordelspanner **1** activeren die onmiddellijk de gordel strak trekt.



– Laat al deze veiligheidsvoorzieningen controleren na een aanrijding.

ding.

– Het is streng verboden zelf werkzaamheden uit te voeren aan het gehele systeem (gordelspanners, airbags, rekeneenheden, bedrading) of deze in een andere auto over te zetten.

– Om te voorkomen dat het systeem ten onrechte in werking komt en letsel veroorzaakt, mag uitsluitend deskundig personeel van de merkdealer aan de gordelspanners en airbags werken.

– Het elektrische ontstekingsmechanisme van de gordelspanners mag uitsluitend door speciaal opgeleid personeel met speciaal gereedschap worden gecontroleerd.

– Laat de gaspatronen van de gordelspanners en de airbags door een merkdealer verwijderen wanneer de auto wordt gesloopt.

EXTRA VEILIGHEIDSVOORZIENINGEN

Veiligheidsvoorzieningen bescherming zijkant

Zijairbag

Deze airbag zit mogelijk aan de kant van het portier in de rugleuning van elk van de voorstoelen en ontplooit zich om de inzittenden te beschermen bij een zware aanrijding tegen de zijkant.

Zijruitairbag

Deze airbag (afhankelijk van de auto) boven langs de zijkant van de auto gemonteerd. Ze worden geactiveerd langs de zijruiten bij de voor- en achterportieren om de inzittenden te beschermen bij een hevige botsing tegen de zijkant.

Centrale airbag

Deze airbag is op de bestuurdersstoel bevestigd en tussen de bestuurdersstoel en de passagiersstoel geplaatst om de bestuurder en passagier te beschermen bij een zware aanrijding van opzij.

Hij ontvouwt zich ook uit om de bestuurder, als hij de enige voorin is, te beschermen bij een zware zijdelingse botsing.

EXTRA VEILIGHEIDSVoorzIENINGEN

Waarschuwingen

2



Waarschuwing inzake de passagiersairbag zijairbag en deairbagcentrale airbag

- **Voorzien van hoezen:** stoelen voorzien van eenairbag vereisen voertuigspecifieke hoezen. Raadpleeg een erkende dealer om te weten of dergelijke hoezen leverbaar zijn. Het gebruik van andere hoezen (of hoezen die bestemd zijn voor een ander model) kan de goede werking van deze belemmeren airbag en uw veiligheid in gevaar brengen.
- Plaats geen accessoires, voorwerpen of dieren tussen de rugleuning, het portier en de interieurbekleding. Bedek de rugleuning van de stoel ook niet met voorwerpen zoals kleding of accessoires. Dit zou de werking van deairbag of leiden tot letsel tijdens de inflatie.
- Plaats geen voorwerpen op de afdekking van het centrale armleuningcompartiment, omdat dit de werking van deairbag en/of leidt tot letsel tijdens de inflatie.
- Plaats geen voorwerpen op de afdekking van het centrale armleuningcompartiment, omdat dit de werking van deairbag en/of leidt tot letsel tijdens de inflatie.
- Demontage of wijziging van de stoel en de interieurbekleding is verboden, tenzij dit gebeurt door deskundig personeel van de merkdealer.
- De spleten op de rugleuningen van de voorstoelen (portierzijde en middenconsolezijde) komen overeen met de airbags implementatiezone: voeg nooit objecten in deze spleten in.

EXTRA VEILIGHEIDSVORZIENINGEN

Aanvullende veiligheidsvoorzieningen

Hier volgt een aantal aanwijzingen bedoeld om elke belemmering bij het opblazen van de airbag of verwonding door rondvliegende voorwerpen te voorkomen.

2



De airbag is bedoeld als aanvulling op de werking van de autogordel. De airbag en de autogordel vormen één veiligheidssysteem. De gordel moet altijd worden gedragen. Het niet-dragen kan de inzittenden bij een ongeval blootstellen aan zware verwondingen. Niet-dragen van de autogordel vergroot ook het risico op lichte oppervlakkige wonden als de airbag zich ontvouwt, hoewel dergelijke kleine verwondingen nooit zijn uitgesloten bij gebruik van airbags.

Bij een botsing, zelfs een zware, tegen de achterkant of bij het over de kop gaan van de auto worden de airbags of de gordelspanners niet altijd geactiveerd. Zware stoten onder de auto veroorzaakt door stoepen, gaten in het wegdek, stenen, kunnen de airbagsystemen activeren.

- Alle werkzaamheden of wijzigingen aan enig onderdeel van de airbag (airbags, gordelspanners, computer, kabelboom enz.) **is ten strengste verboden** (behalve door gekwalificeerd personeel van het netwerk).
- Om te voorkomen dat de airbag(s) ten onrechte wordt/worden opgeblazen of juist niet als dat wel nodig zou zijn, mag uitsluitend deskundig personeel van de merkdealer aan het airbag systeem werken.
- Laat het airbagsysteem controleren na een aanrijding of (een poging tot) diefstal van de auto.
- Informeer bij de verkoop of uitlening van het voertuig de nieuwe koper over deze voorwaarden bij het overhandigen van deze gebruikershandleiding.
- Laat de gaspatro(o)n(en) door een merkdealer verwijderen nadat de auto wordt gesloopt.

Algemeen

2

Vervoer van kinderen

U dient zich te houden aan de wetgeving van het land waarin u zich bevindt.

Het kind moet, net als een volwassene, altijd correct zitten en zijn vastgemaakt, ongeacht het traject. U bent verantwoordelijk voor de kinderen die u vervoert.

Een kind is geen minivolwassene. Het is blootgesteld aan risico op specifieke verwondingen, omdat de botten en spieren nog niet volledig ontwikkeld zijn. Een autogordel alleen is niet geschikt voor het vervoeren van kinderen. Gebruik een goedgekeurd kinderzitje en zorg ervoor dat u het correct gebruikt.



Als u wilt voorkomen dat de portieren worden geopend, gebruikt u de functie "Kinderslot" →

39.



Een botsing met 50 km/u komt overeen met een val van 10 meter hoogte.

Het niet vastmaken van een kind is hetzelfde als het laten spelen op een balkon zonder balustrade op de vierde verdieping! Houd een kind nooit in uw armen. Bij een ongeluk zal u het niet kunnen tegenhouden, zelfs niet als u zelf in uw gordel vastzit.

Als uw auto betrokken is geweest bij een verkeersongeluk, moet u het kinderzitje vervangen en de gordels en de verankeringen controleren. ISOFIX.



Verantwoordelijkheid van de bestuurder tijdens het parkeren of stoppen van de auto

Laat nooit, ook niet heel even, een kind, een afhankelijke volwassene of een dier in de auto achter als u deze verlaat.

Het kan zichzelf of anderen in gevaar brengen door bijvoorbeeld de motor te starten, door organen te bedienen zoals bijvoorbeeld de ruitbediening, of de portieren te vergrendelen.

Bovendien kan bij warm, zonnig weer de temperatuur in het interieur heel erg snel oplopen.

LEVENSGEVAAR OF GEVAAR VAN ERNSTIG LETSEL.

Gebruik van een kinderzitje

De bescherming die het kinderzitje biedt is afhankelijk van zijn capaciteit om het kind vast te houden en van de installatie ervan. Door een verkeerde installatie komt de bescherming van het kind in gevaar bij krachtig remmen of een botsing.

Controleer nadat u een kinderzitje koopt, of het voldoet aan de wettelijke

KINDERVEILIGHEID

eisen van het land waar u zich bevindt en of het gemonteerd kan worden in uw auto. Raadpleeg een merkdealer om te weten welke zitje geadviseerd worden voor uw auto.

De voorschriften voor het vervoer van kinderen zijn specifiek voor elk land. Het gebruik van een kinderzitje is afhankelijk van de leeftijd en/of de grootte en/of het gewicht van het kind.

Voor kinderen die geen kinderzitje nodig hebben: zorg ervoor dat de veiligheidsgordel correct is afgesteld en vastgemaakt.

Houd u in elk geval aan de voorschriften van het land waarin u zich bevindt.

Lees, vóór het monteren van een kinderzitje, de gebruiksaanwijzing en houd u aan de instructies. Neem, bij problemen met het installeren, contact op met de fabrikant van de uitrusting. Bewaar de gebruiksaanwijzing bij het zitje.



Geef het goede voorbeeld door uw gordel vast te maken en leer uw kind:

- om de veiligheidsgordel goed om te doen.
- om altijd aan de tegenoverliggende zijde van het verkeer in en uit de auto te stappen.

Gebruik geen tweedehands kinderzitje of zonder gebruiksaanwijzing.

Let op dat niets in de buurt van het kinderzitje de installatie ervan belemmert.



Laat een kind nooit onbewaakt achter in de auto.

Controleer of uw kind altijd vastzit en het harnas of de gordel correct is afgesteld en aangepast. Vermijd te dikke kleding waardoor ruimte tussen de riemen kan ontstaan → 59.

Zorg ervoor dat uw kind zijn hoofd of armen niet uit het raam kan steken.

Controleer regelmatig de juiste houding van het kind, met name als het slaapt.



Voordat u een kinderzitje op een van de achterstoelen installeert, moet u ervoor zorgen dat de functie "Easy Access Seat" is uitgeschakeld voor de bestuurders- en/of passagiersstoel voorin. Raadpleeg de gebruikershandleiding van uw auto voor meer informatie over de instellingen en functies van de voorstoelen.

KINDERVEILIGHEID

keuze van het kinderzitje

Kinderzitje “achterstevoren”

2



61260

Het hoofd van een baby is, naar verhouding, zwaarder dan dat van een volwassene en de nek is zeer kwetsbaar. Vervoer het kind zo lang mogelijk in deze stand (minstens tot het 2 jaar is). Zo worden het hoofd en de nek ondersteund.

Kies een omhullend zitje voor een betere bescherming opzij en vervang het zodra het hoofd van het kind boven het kuipzitje uitsteekt.

Kinderzitjes “vooruit”



61261

Maximaal 18 kg of 4 jaar, het kind mag in een voorwaarts gerichte zitje reizen. Kies het juiste zitje voor het kind: hoofd en buik zijn de meest kwetsbare lichaamsdelen. Een vooruit geplaatst kinderzitje dat stevig in de auto is vastgezet, vermindert het risico dat het kind zijn hoofd stoot. Vervoer uw kind in een vooruit geplaatst zitje met een harnas als de lengte van het kind dat toelaat.

Kies voor een kuipzitje voor een betere zijdelingse bescherming.

Zittingverhogers



61262

Vanaf 15 kg of 4 jaar kan een kind reizen op een zittingverhoger waarmee de autogordel kan worden aangepast aan zijn lichaamsbouw. De zitting van de verhoger moet geleiders hebben die de gordel over de heupen van het kind en niet over de buik laat lopen. Een in hoogte verstelbare rugleuning met een gordelgeleider wordt geadviseerd om de gordel op het midden van de schouder te plaatsen. Deze mag nooit over de hals of over de armen lopen.

Kies voor een kuipzitje voor een betere zijdelingse bescherming.

KINDERVEILIGHEID

keuze van de bevestiging van het kinderzitje

Er zijn twee bevestigingssystemen voor kinderzitjes: met de autogordel of met het ISOFIX-systeem.

Bevestiging met de autogordel

De autogordel moet worden afgesteld om goed te kunnen werken bij krachtig remmen of bij een botsing.

Laat de gordel lopen zoals de fabrikant van het kinderzitje voorschrijft.

Controleer altijd de vergrendeling van de autogordel door eraan te trekken en zet hem daarna zo strak mogelijk door op het kinderzitje te drukken.

Controleer of het zitje goed vastzit door het zitje naar links/rechts en naar voren/achteren te bewegen: het zitje moet stevig vast blijven zitten.

Controleer of het kinderzitje niet dwars is geïnstalleerd en niet tegen een ruit rust.



Gebruik het kinderzitje niet als de autogordel daardoor kan losraken: de basis van het zitje mag niet op de gesp en/of vergrendeling van de veiligheidsgordel rusten.



De veiligheidsgordel mag nooit losgemaakt worden of gedraaid zijn.

Laat de gordel nooit onder de arm of achter de rug lopen. Controleer of de gordel niet beschadigd is door scherpe randen. Als de autogordel niet normaal werkt, kan deze het kind niet beschermen. Ga naar een merkdealer. Gebruik deze zitplaats niet zolang de gordel niet is gerepareerd.

Bevestiging met het ISOFIX-systeem

Goedgekeurde ISOFIX kinderzitjes zijn gestandaardiseerd volgens de huidige regelgeving als één van de vier onderstaande gevallen van toepassing is:

- Universeel ISOFIX 3-punts vooruit;
- Semi-universeel ISOFIX 2-punts;
- voertuigspecifiek;
- i-Size voorzien van een van de volgende onderdelen:
 - een riem die aan de derde ring van de betreffende stoel wordt vastgemaakt;
 - of een steun die op de vloer van de auto rust, geschikt voor de i-Size goedgekeurde stoel, met als bedoe-

ling te voorkomen dat het kinderzitje beweegt bij een botsing.

Controleer in het laatste geval of uw kinderzitje geïnstalleerd kan worden door de lijst van geschikte auto's te raadplegen.



Verander niets aan de oorspronkelijke onderdelen van het systeem: (gordels, ISOFIX, stoelen en de bevestigingen ervan).

Bevestig het kinderzitje met de ISOFIX-grendels als het deze heeft. Het ISOFIX systeem garandeert een gemakkelijke, snelle en veilige montage. Het ISOFIX-systeem bestaat uit twee ringen en, in sommige gevallen, een derde ring.

KINDERVEILIGHEID

2



De ISOFIX-verankerungen mogen alleen gebruikt worden voor kinderzitjes met het ISO-FIX-systeem. Bevestig nooit andere kinderzitjes, noch de gordel of andere voorwerpen op deze verankeringspunten. Controleer of niets in de weg zit bij de verankeringspunten. Als uw auto betrokken is geweest bij een verkeersongeluk, moet u de ISOFIX verankerungen laten controleren en het kinderzitje vervangen.



nadat u een ISOFIX-kinderzitje installeert dat u hebt gekocht voor een andere auto, moet u nagaan of het geïnstalleerd mag worden. Raadpleeg de lijst van de fabrikant van het zitje met de auto's waarin het zitje gebruikt mag worden.



De twee ringen **1** bevinden zich tussen de rugleuning en de zitting van de stoel en zijn te herkennen aan de markeering .

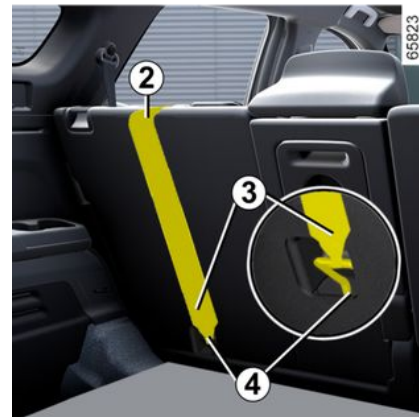

De derde ring **4** wordt gebruikt voor het vastmaken van de bovenste riem van bepaalde kinderzitjes. **2** op sommige kinderzitjes.

Achterstoelen

De bovenste riem **2** moet achter de rugleuning en de bagagehoes passeren. Verwijder hiervoor de bagageafdekking → **317**.

Bevestig de haak **3** op een van de ringen **4** gemarkeerd met het symbool



KINDERVEILIGHEID

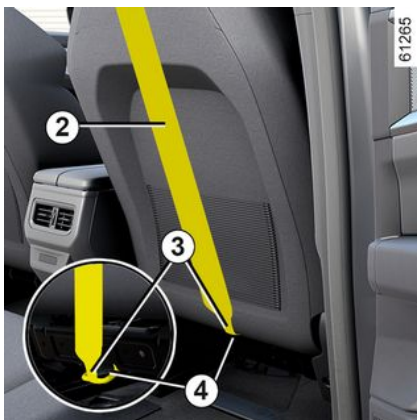

Zitplaats voorin passagier

Bevestig de haak **3** van de bovenste riem **2** aan de ring **4** geïdentificeerd

door het pictogram .

Alle zitplaatsen

Trek aan de bovenste riem **2** zodat de rugleuning van het kinderzitje strak tegen de rugleuning van de autostoel aanligt.



De ISOFIX-verankeringen mogen alleen gebruikt worden voor kinderzitjes met het ISO-FIX-systeem. Bevestig nooit andere kinderzitjes, noch de gordel of andere voorwerpen op deze verankeringspunten. Controleer of niets in de weg zit bij de verankeringspunten. Als uw auto betrokken is geweest bij een verkeersongeluk, moet u de ISOFIX verankeringen laten controleren en het kinderzitje vervangen.



Controleer of de rugleuning van het vooruit geplaatste kinderzitje goed tegen de rugleuning van de stoel in de auto is geplaatst. In dit geval rust het kinderzitje niet altijd op de zitting van de stoel in de auto.

KINDERZITJES

Installatie van het kinderzitje, algemeen

2

Op bepaalde zitplaatsen mogen geen kinderzitjes bevestigd worden. Het diagram geeft aan waar een kinderzitje moet worden gemonteerd.



Monteer het kinderzitje bij voorkeur op een zitplaats achterin.

Controleer of het kinderzitje of de voeten van het kind het goed vergrendelen van de voorstoel niet belemmeren → 50.

Controleer of het kinderzitje, door het installeren ervan in de auto, niet loskomt van het onderstel.

Als u de hoofdsteun moet verwijderen, berg deze dan goed op zodat deze niet in een projectiel kan veranderen bij krachtig remmen of een botsing.

Maak het kinderzitje altijd goed vast aan de auto, ook als het niet in gebruik is, zodat het niet in een projectiel kan veranderen bij krachtig remmen of een botsing.

De genoemde types kinderzitjes zijn niet overal leverbaar. Controleer, nadat u een ander kinderzitje gebruikt, bij de fabrikant of het gemonteerd kan worden.

Aan de voorkant

Het vervoer van een kind op de plaats van de voorpassagier is niet in alle landen toegestaan. Raadpleeg de geldende wetgeving en volg de aanwijzingen van de installatietabel en het -diagram, nadat u een kinderzitje op deze plaats installeert (indien dit toegestaan is)

- zet de autogordel zo ver mogelijk naar beneden;
- schuif de stoel zo ver mogelijk naar achteren;
- zet de rugleuning enigszins schuin (ongeveer 25°);
- zet de zitting, indien mogelijk, zo ver mogelijk omhoog.

Zet de hoofdsteun van de stoel steeds volledig omhoog zodat deze het kinderzitje niet hindert → 50.

Als het kinderzitje is geïnstalleerd en als dit mogelijk is, verplaatst u de auto-stoel indien nodig naar voren (voor de nodige ruimte op de achterste zitplaatsen voor de passagiers of andere kinderzitjes). Een kinderzitje dat achterstevoren staat, mag het dashboard niet raken of niet in maximale naar voren geschoven positie staan.

Wijzig de andere afstellingen niet meer na het installeren van het kinderzitje.



RISICO OP DODELIJK OF ERNSTIG LETSEL:

controleer voordat u een kinderzitje tegen de rijrichting in op de passagiersstoel voor plaatst, of de airbag is uitgeschakeld → 91.

Op de zitplaats achter aan de zijkant

Een reiswieg wordt dwars in de auto geïnstalleerd en neemt ten minste twee zitplaatsen in beslag. Plaats het hoofd van het kind richting de binnenkant van de auto.

Om een kinderzitje achterstevoren te installeren, zet u de voorstoel van de auto zo ver mogelijk naar voren. Zet daarna de voorstoel zo ver mogelijk terug zonder dat deze tegen het kinderzitje komt.

Voor de veiligheid van het vooruit geplaatste kind:

- verplaats de stoel waarin het kind zal zitten zo ver mogelijk naar achteren;
- Zet de stoel vóór het kind naar voren en stel de positie van de rugleuning in

KINDERZITJES

om contact tussen de stoel en de benen van het kind te vermijden.



Controleer of het kinderzitje of de voeten van het kind een goede vergrendeling van de voorstoel
→ 56 en → 50 niet belemmeren.



Voordat u een kinderzitje op een van de achterstoelen installeert, moet u ervoor zorgen dat de functie "Easy Access Seat" is uitgeschakeld voor de bestuurders- en/of passagiersstoel voorin
→ 110.

RISICO OP LETSEL.

Verwijder in ieder geval de hoofdsteun van de stoel achter waarop het kinderzitje is geplaatst → 55. Zet de achterstoel indien nodig zo ver mogelijk naar achteren. Dit moet gebeuren nadat u het kinderzitje plaatst. Controleer of het kinderzitje goed tegen de rugleuning van de achterstoel rust.



Wanneer een ISOFIX-kinderzitje op de zitplaats aan de linkerkant achterin wordt geïnstalleerd, kan de middelste zitplaats niet meer worden gebruikt. De middelste autogordel is immers niet meer toegankelijk of bruikbaar.



Een kinderzitje met vloersteunen mag nooit worden geïnstalleerd op de middelste zitplaats achterin.

LEVENSGEVAAR OF GEVAAR VAN ERNSTIG LETSEL.



Monteer het kinderzitje bij voorkeur op een zitplaats achterin.
Om op deze zitplaats een ISOFIX-kinderzitje te installeren, maakt u eerst de autogordel los nadat u de bouten vastzet.

Installatie van de zittingverhoger (groep 2 of 3)

Controleer of de veiligheidsgordel → 59 correct werkt (oprolt).

Stel de veiligheidsgordel als volgt af:

- plaats de schouderriem op de schouder van het kind zonder de nek te raken;
- plaats de heupriem zo dat deze plat op de dijen en tegen het bekken ligt.

Pas indien nodig de stand van de autostoel aan.

KINDERZITJES

Bevestiging met de autogordel

2

Overzicht van de installatie

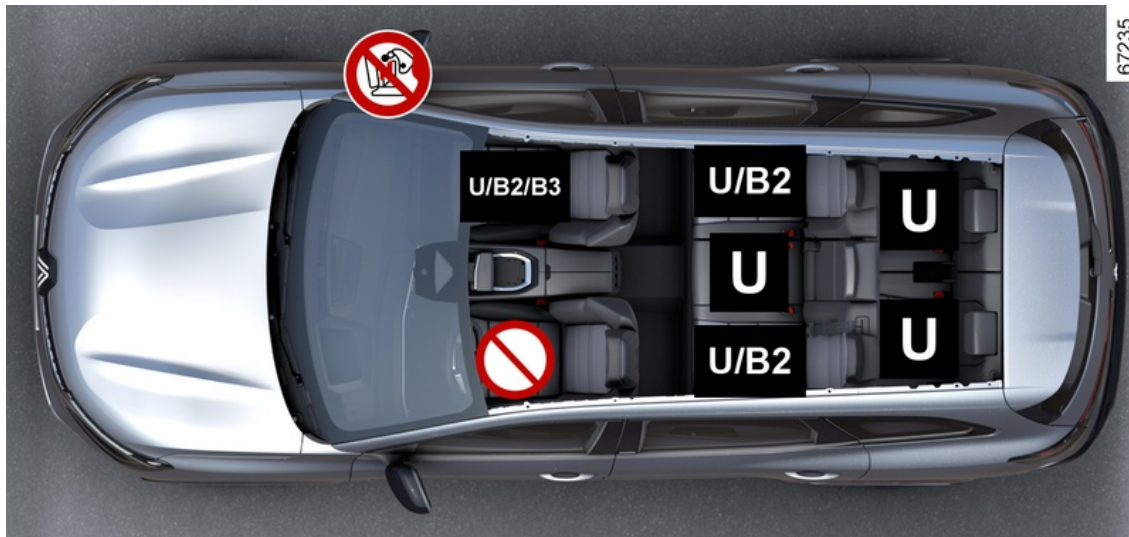

KINDERZITJES



RISICO OP DODELIJK OF ERNSTIG LETSEL: controleer voordat u een achterwaarts gericht kinderzitje op de passagiersstoel voor plaatst, of de airbag is uitgeschakeld → 91.

2



Controleer de staat van de airbag voordat u een passagier laat plaatsnemen of een kinderzitje installeert.



Stoel niet geschikt voor het installeren van kinderzitjes.

Kinderzitje bevestigd met behulp van de gordel



Stoel geschikt voor bevestiging van een universeel goedgekeurd kinderzitje met behulp van een veiligheidsgordel.



Stoel waarop een kinderzitje met goedkeuring "B2" kan worden geplaatst.



Stoel waarop een kinderzitje met goedkeuring "B3" kan worden geplaatst.



Door het gebruik van een niet bij de auto passend kinderveiligheidssysteem wordt de baby of het kind niet correct beschermd. Het kan ernstig of zelfs dodelijk letsel oplopen.

KINDERZITJES

Installatieoverzicht

Onderstaande tabel bevat dezelfde informatie als de twee schema's op de vorige pagina's (uitvoering met vaste zitbank en uitvoering met verschuifbare zitbank), conform de huidige regelgeving.

Type kinderzitje	Gewicht van het kind	Zitplaats voorpassagier (7)		Zitplaatsen achter aan de zijkant 2e rij(7)	Middelste zitplaats achter 2e rij (7)	Zitplaats rij 3 achter (afhankelijk van het voertuig)
		Met airbag uitgeschakeld	Met airbag ingeschakeld			
Reiswieg dwars Groep 0	< tot 10 kg	X	X	U (2)	X	X
Kuipzitje achterstevoren geplaatst Groepen 0 of 0 +	< tot 10 kg en tot < 13 kg	U (1) (6)	X	U (3)	U (3)	U (5)
Kuipzitje/kinderzitje achterstevoren Groepen 0 + en 1	< tot 13 kg en 9 tot 18 kg	U (1) (6)	X	U (3)	U (3)	U (5)
Kinderzitje vooruit geplaatst Groep 1	9 tot 18 kg	X	U (6)	U (3) (4)	U (3) (4)	U (5)
Zittingverhoger Groepen 2 en 3	15 tot 25 kg en 22 tot 36 kg	X	U , B2 , B3 (6)	U , B2 (3) (4)	U (3) (4)	U (5)



(1) RISICO OP DODELIJK OF ERNSTIG LETSEL: controleer voordat u een achterwaarts gericht kinderzitje op de passagiersstoel voor plaatst, of de airbag is uitgeschakeld → 91.

KINDERZITJES

X = Stoel niet geschikt voor montage van kinderzitjes van dit type.

U = stoel geschikt voor bevestiging met autogordel van een kinderzitje dat goedgekeurd is als "Universeel"; controleer of het gemonteerd kan worden.

B2 = Stoel waarop een kinderzitje met goedkeuring "B2" mag worden bevestigd met de autogordel; controleer of dit mogelijk is.

B3 = Stoel waarop een kinderzitje met goedkeuring "B3" mag worden bevestigd met de autogordel; controleer of dit mogelijk is.

(2) Een reiswieg kan dwars in de auto worden geplaatst; dit kost minstens twee zitplaatsen. Plaats het hoofd van het kind richting de binnenkant van de auto.

(3) Zet indien nodig de autostoel zo ver mogelijk naar achteren en zet de rugleuning licht schuin (ongeveer 25°). Om een kinderzitje achterstevoren te installeren, zet u de voorstoel van de auto zo ver mogelijk naar voren. Zet daarna de voorstoel zo ver mogelijk terug zonder dat deze tegen het kinderzitje komt.

(4) Verwijder in ieder geval de hoofdsteun van de stoel achter waarop het kinderzitje is geplaatst. Dit moet gebeuren nadat u het kinderzitje plaatst. Schuif de stoel vóór het kind naar voren, zet de rugleuning naar voren om contact tussen de stoel en de benen van het kind te voorkomen.

(5) Zet de stoel zo ver mogelijk naar achteren en zo hoog mogelijk en zet de rugleuning licht schuin (ongeveer 25°).



(6) **LEVENSGEVAAR OF RISICO OP ERNSTIG LETSEL:** monteer nooit een kinderzitje met een steunpoot.



(7) Schakel de functie "Easy Access Seat" uit voordat u een kinderzitje op de passagiersstoel voorin en/of op de achterbank installeert.

Risico op letsel

KINDERZITJES

Bevestiging met ISOFIX systeem

2

Overzicht van de installatie

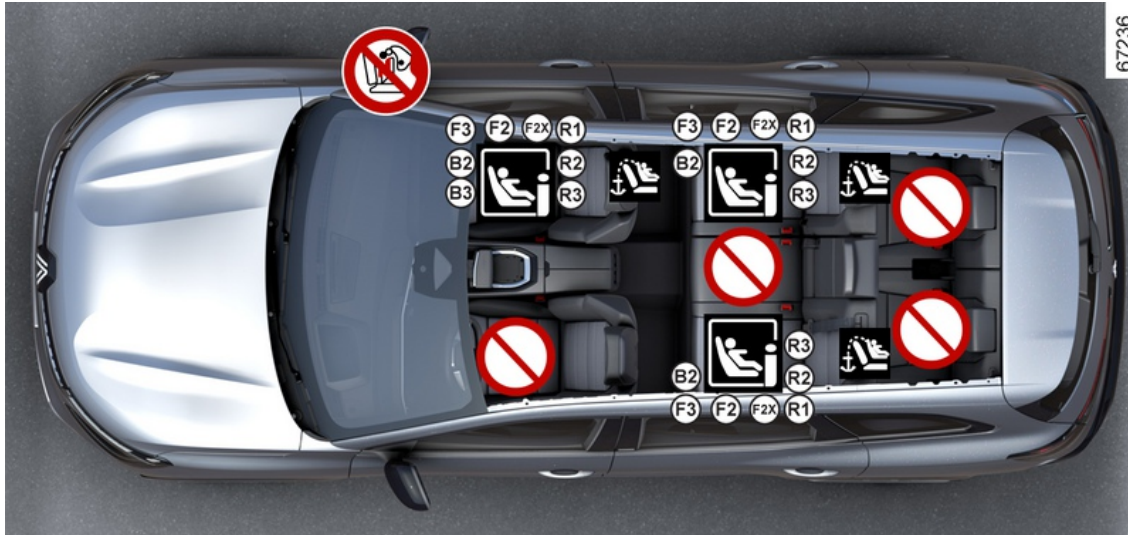

KINDERZITJES



LEVENSGEVAAR OF GEVAAR VAN ERNSTIGE VERWONDINGEN:

controleer, voordat u een kinderzitje tegen de rijrichting in op de passagiersstoel voor plaatst, of de airbag is gedeactiveerd → 91.

2



Voor de voorpassagiersstoel wordt het gebruik van een kinderzitje met vloersteun aanbevolen, om te voorkomen dat het waarschuwingssignaal van de veiligheidsgordel wordt geactiveerd.



Plaats verboden voor het installeren van dit type kinderzitje.

Kinderzitje vastgezet met de bevestiging ISOFIX



Zitplaats waar een ISOFIX kinderzitje is toegelaten.



De zitplaatsen achterin zijn voorzien van een verankering voor de bevestiging van een universeel voorwaarts gericht ISO-FIX-kinderzitje. De verankeringspunten bevinden zich in de rugleuning van de passagiersstoel voor en in de rugleuning van de achterbank.



Door het gebruik van een niet bij de auto passend kinderveiligheidssysteem wordt de baby of het kind niet correct beschermd. Het kan ernstig of zelfs dodelijk letsel oplopen.



Monteer het kinderzitje bij voorkeur op een zitplaats achterin.

Om op deze zitplaats een ISOFIX-kinderzitje te installeren, maakt u eerst de autogordel los nadat u de bouten vastzet.

KINDERZITJES



Wanneer een ISOFIX-kinderzitje op de zitplaats aan de linkerkant achterin wordt geïnstalleerd, kan de middelste zitplaats niet meer worden gebruikt. De middelste autogordel is immers niet meer toegankelijk of bruikbaar.

2

KINDERZITJES

Installatieoverzicht

De tabel hieronder bevat dezelfde informatie als het vorige schema, om te garanderen dat de wettelijke voorschriften worden nageleefd.

2

Type kinderzitje	Gewicht van het kind	Stoel-grootte [Grootte]	Zitplaats voorpassagier (6)		Zitplaatsen achter aan de zijkant 2e rij (6)	Middelste zitplaats achter 2e rij (6)	Zitplaats rij 3 middenachter (afhankelijk van het voertuig)
			airbag uitgeschakeld	airbag geactiveerd			
Reiswieg dwars Goedgekeurd voor groep 0	< tot 10 kg	L1 [F], L2 [G]	X	X	X	X	X
Kuipzitje achterstevoren geplaatst Goedgekeurd voor groepen 0 en 0+	< tot 13 kg	R1 [E]	IL (2) (5)	X	IL (1)	X	X
Kinderzitje achterstevoren geplaatst Goedgekeurd voor groep 1	< tot 13 kg en 9 tot 18 kg	R3 [C], R2 [D]	IL (2) (5)	X	IL (1)	X	X
Kinderzitje vooruit geplaatst Goedgekeurd voor groep 1	9 tot 18 kg	F3 [A], F2 [B], F2X [B1]	X	IUF - IL (2)	IUF - IL (1) (2)	X	X
Zittingverhoger Goedgekeurd voor groep 2 of 3	15 tot 25 kg en 22 tot 36 kg	[B2]	X	IUF - IL (2)	IUF - IL (1) (2)	X	X
		[B3]	X	IUF - IL (2)	X	X	X
Stoel i-Size							
			i-U (2) (5)		i-U	X	X

KINDERZITJES

X = Stoel niet geschikt voor montage van kinderzitjes van dit type.

IUF/IL = stoel waar een kinderzitje met de goedkeuring "Universeel/semi-universeel of voertuigspecifiek" mag worden bevestigd met ISOFIX (voor auto's die daarmee zijn uitgerust): controleer of dit kan worden gemonteerd.

i-U = Geschikt voor "universele", voorwaarts en achterwaarts gerichte i-Size-bevestigingsmiddelen.

i-UF = Alleen geschikt voor "universele" i-Size-bevestigingsmiddelen, voorwaarts en achterwaarts gericht.

(1) Een reiswieg kan dwars in de auto worden geplaatst; dit kost minstens twee zitplaatsen. Plaats het hoofd van het kind richting de binnenkant van de auto.

(2) Zet de stoel zo ver mogelijk naar achteren en zo hoog mogelijk en zet de rugleuning licht schuin (ongeveer 25°).

(3) Zet indien nodig de autostoel zo ver mogelijk naar achteren en zet de rugleuning licht schuin (ongeveer 25°). Om een kinderzitje achterstevoren te installeren, zet u de voorstoel van de auto zo ver mogelijk naar voren. Zet daarna de voorstoel zo ver mogelijk terug zonder dat deze tegen het kinderzitje komt.

(4) Verwijder in ieder geval de hoofdsteun van de stoel achter waarop het kinderzitje is geplaatst. Dit moet gebeuren voordat u het kinderzitje plaatst (zie het punt "Hoofdsteunen achter" in hoofdstuk 3 van het instructieboekje van de auto). Schuif de stoel vóór het kind naar voren, zet de rugleuning naar voren om contact tussen de stoel en de benen van het kind te voorkomen.

De grootte van een ISOFIX kinderzitje wordt aangegeven door een letter:

- [B2, B3]: stoelverhogers van groep 2 en 3 (15 - 25 kg en 22 - 36 kg);
- F3, F2, F2X [A, B, B1]: voorwaarts gerichte zitjes van groep 1 (9 tot 18 kg);
- R3, R2, R2X [C, D]: achterwaarts gerichte zitjes of kuipzitjes van groep 0+ (minder dan 13 kg) of groep 1 (9 tot 18 kg);
- R1 [E]: naar achteren gerichte zitjes in groep 0 (minder dan 10 kg) of groep 0+ (minder dan 13 kg);
- L1, L2 [F, G]: reiswieg van groep 0 (onder 10 kg).



(5) RISICO OP DODELIJK OF ERNSTIG LETSEL: controleer voordat u een achterwaarts gericht kinderzitje op de passagiersstoel voor plaatst, of deairbag is uitgeschakeld → 91.



(6) Schakel de functie "Easy Access Seat" uit voordat u een kinderzitje op de passagiersstoel voorin en/of op de achterbank installeert.
Risico op letsel

KINDERVEILIGHEID: DE PASSAGIERSAIRBAG VOORIN UITSCHAKELEN, INSCHAKELEN

Uitschakelen passagiersairbag voorin



nadat u een kinderzitje op de passagiersstoel voorin installeert:

- controleer of het kinderzitje op deze stoel kan worden geïnstalleerd;
- u **moet de airbag uitschakelen** als u een achterstevoren geplaatst kinderzitje gebruikt.



Uitschakelen van de airbag : druk met stilstaande auto en contact uit, op de vergrendeling **1** en draai deze naar stand OFF.

Nadat u het contact weer aangezet

hebt, **moet** u controleren of het  waarschuwingslampje verschijnt op de display **2**.

Dit lampje blijft constant branden om u eraan te herinneren dat u een kinderzitje kunt gebruiken.



De passagiersairbag mag alleen worden in- of uitgeschakeld wanneer het voertuig **stilstaat en het contact uit is**.

Als dit bij rijdende auto gebeurt, lichten de controlelampjes 

en  op.

Om de staat van de airbag weer in overeenstemming te brengen met de stand van de grendel, zet u het contact uit en weer aan.



GEVAAR

Omdat de werking van de passagiers voorin airbag niet compatibel is met de positie van een achterstevoren geplaatst kinderzitje, gebruik dan **NOOIT** een achterstevoren geplaatst kinderzitje dat beschermd is door een **AIRBAG voorin die ACTIEF is** als er gevaar is van **FATAAL** of **ERNSTIG LETSEL** aan het **KIND**.

KINDERVEILIGHEID: DE PASSAGIERSAIRBAG VOORIN UITSCHAKELEN, INSCHAKELEN

2

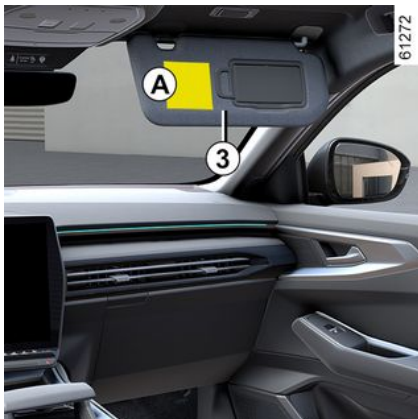

De markeringen op het dashboard en de labels **A** aan elke kant van de zonklep van de passagier **3** (zie boven-

staand voorbeeld van label) herinneren u aan deze instructies.

Inschakelen van de passagiersairbag voorin

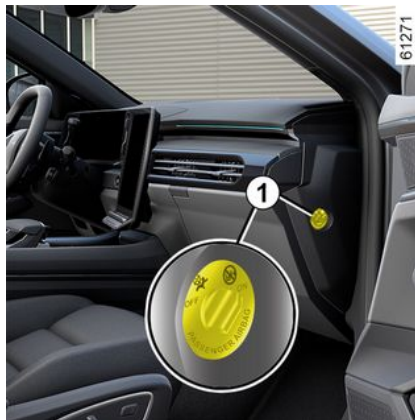

Zodra het kindertje van de passagiersstoel verwijderd is, moet u de airbag weer inschakelen om de voorpassagier bij een botsing te beschermen.



Opnieuw inschakelen van de airbag : druk met **stilstaande auto, en contact uit**, op de grendel **1** en draai deze naar stand ON.

Als het contact is ingeschakeld, **moet** u controleren of het waarschuwings-

lampje  uit is en of het waarschuwings-

wingslampje  verschijnt op de display **2** na elke start gedurende ongeveer 60 seconden.

De passagiersairbag voorin is ingeschakeld.

Storingen

In geval van een storing aan het systeem voor het in- en uitschakelen van

KINDERVEILIGHEID: DE PASSAGIERSAIRBAG VOORIN UITSCHAKELEN, INSCHAKELEN

de passagiersairbag, is het verboden een achterstevoren geplaatst kinderzitje op de voorstoel te gebruiken.

Het gebruik van de voorstoel door een passagier wordt ook afgeraden.

Raadpleeg zo snel mogelijk een merkdealer.



De passagiersairbag voorin mag alleen worden geactiveerd of gedeactiveerd wanneer de

auto stilstaat met het contact uit.

Als dit bij rijdende auto gebeurt,

lichten de controlelampjes 

en  op.

Om de staat van de airbag weer in overeenstemming te brengen met de stand van de grendel, zet u het contact uit en weer aan.

BEDIENINGSORGANEN

Bedieningsorganen

2

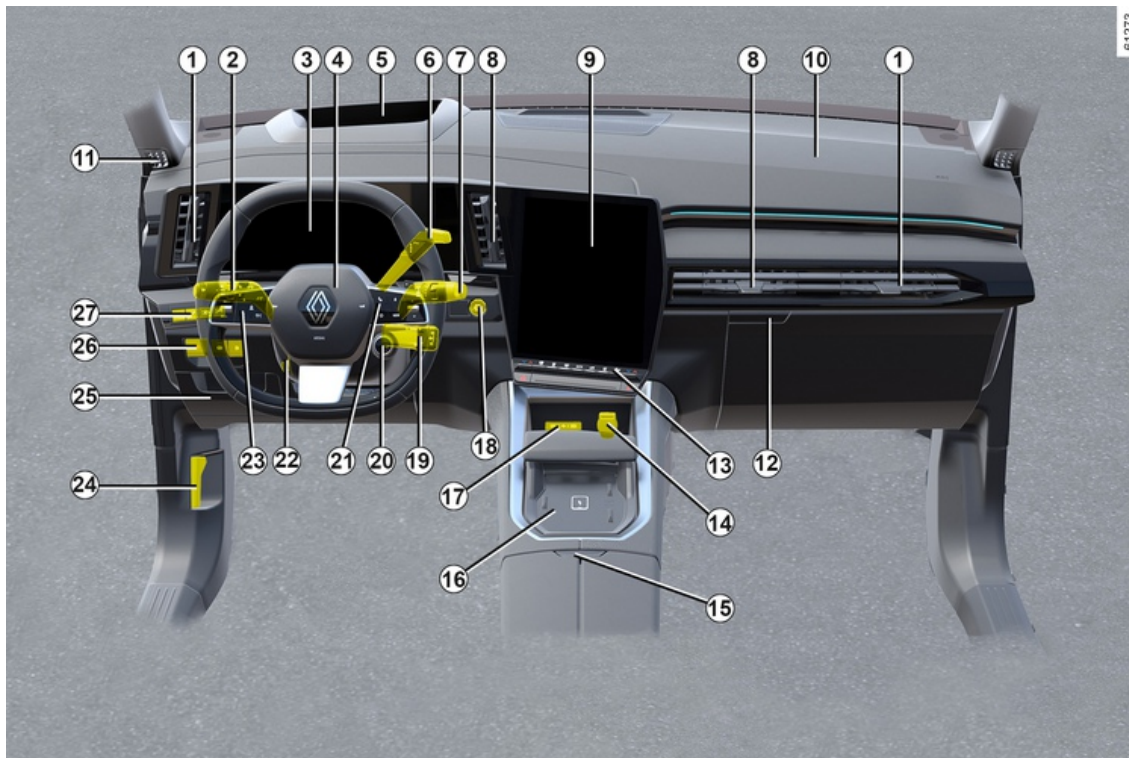

BEDIENINGSORGANEN

De aanwezigheid van de hierna beschreven uitrusting IS AFHANKELIJK VAN DE UITVOERING VAN DE AUTO EN VAN HET LAND.

1. Ventilatioorosters links en rechts.

2. Schakelaar voor:

- richtingaanwijzers;
- buitenverlichting;
- mistachterlicht.

3. Instrumentenpaneel.

4. Plaats bestuurdersairbag en claxon.

5. head-up display.

6. Automatische transmissie.

7. Schakelaar voor de ruitenwissers en -sproeiers voor en achter.

8. Centrale ventilatioorosters

9. Multimediасherm.

10. Plaats passagiers airbag.

11. Ventilator opening.

12. Dashboardkastje.

13. Schakelaars voor:

- verwarmde voorstoelen;
- verwarming of airconditioning;
- alarmknipperlichten;
- centrale deurvergrendeling;
- ...

14. Accessoireaansluiting

15. Middelste armsteun/opbergruimte.

16. Laadzone/opbergruimte voor telefoon

17. USB-C-aansluitingen.

18. Knop voor het starten/stoppen van de motor.

19. Bedieningssatelliet radio.

20. Bediening MULTI-SENSE

21. Schakelaars voor:

- weergave van informatie op de boordcomputer;
- afstandsbediening van de radio, van het navigatiesysteem

22. Hoogte- en diepteverstelling van het stuurwiel.

23. Hoofdschakelaar en knoppen voor snelheidsregelaar/-begrenzer en Stop and Go adaptieve snelheidsregelaar.

24. Knop voor het ontgrendelen van de motorkap.

25. Vaste opbergruimte en zekeringkast.

26. Schakelaars voor:

- Inschakelen/uitschakelen van de automatische parkeerrem;
- inschakelen/uitschakelen van de functie AUTOHOLD ;

– ...

27. Schakelaars voor:

- regelweerstand instrumentenverlichting;
- activering/deactivering van de functie Rijstrookhulp (Waarschuwing bij verlaten rijstrook, Preventie verlaten rijstrook, Rijstrookcentrerings);
- knop voor ontgrendelen bagage-ruimte;
- ...

BOORDCOMPUTER

Algemeen

2

Boordcomputer A



Afhankelijk van de auto, beschikt hij over de volgende functies:

- reisgegevens;
- informatiemeldingen;
- storingsboodschappen (met betrek-

king tot het  waarschuwingslampje);

- waarschuwingen (in combinatie met

het lampje ).

Druk herhaaldelijk omhoog/omlaag op schakelaar **1** om tussen deze functies te bladeren.

Van het instrumentenpaneel A :

- a) gegevens van de reis
 - Verbruik sinds de laatste reset en huidig brandstofverbruik;
 - afgelegde afstand sinds de laatste nulinstelling
- b) onderhoudsinterval:
- c) reisoverzicht, storings- en informatiemeldingen.

Resetten van de dagteller en ritinstellingen (resetknop)



Zorg ervoor dat een van de ritparameters wordt weergegeven en druk op de schakelaar **1** totdat de weergave naar nul wordt gereset.

Automatische nulinstelling van de gegevens van de reis

De nulinstelling gebeurt automatisch als één van de gegevens zijn maximale waarde bereikt.

Betekenis van de waarden gedurende de eerste paar kilometer na een nulinstelling

De waarden van gemiddeld verbruik, bereik en gemiddelde snelheid worden stabiel en nauwkeuriger naarmate de afgelegde afstand vanaf de laatste nulinstelling groter wordt.

De eerste kilometers na een nulinstelling kunt u constateren dat de actieradius toeneemt tijdens het rijden. Dit komt doordat rekening wordt gehouden met het gemiddeld verbruik sinds de laatste nulinstelling. Maar het gemiddeld verbruik kan afnemen als:

- de auto met een constante snelheid rijdt;
- de motor zijn bedrijfstemperatuur bereikt (nulinstelling bij koude motor);
- u vanuit druk stadsverkeer op de buitenweg komt.

BOORDCOMPUTER



Bepaalde informatie van de boordcomputer verschijnt op het display van het navigatiesysteem.

De kilometerteller van de ritinstellingen wordt gereset, zowel op de boordcomputer als in het navigatiesysteem.

BOORDCOMPUTER

Gegevens van de reis

De hier vermelde infoweergave HANGT AF VAN DE UITRUSTING VAN DE AUTO EN VAN HET LAND.

Voorbeelden van de selectie	Betekenis van de gekozen aanduiding
Geen boodschap in geheugen	a) Ritoverzicht. Aanduiding achtereenvolgens: – informatieberichten (passagiersairbag OFF , enz.); – storingsberichten (Controleer inspuitsysteem enz.).
 7.4 L/100	b) Huidig brandstofverbruik. De waarde wordt getoond zodra de auto een snelheid van 30 km/u bereikt.
 5.8 L/100	
 112,4 km	

BOORDCOMPUTER

2

Voorbeelden van de selectie	
Boordcomputer met de ingebouwde onderhoudsboodschap	Betekenis van de gekozen aanduiding
Servicebeurt over 30.000 km of 12 maanden	e) Actieradius tot de volgende onderhoudsbeurt en olieverversing. Afstand tot de volgende onderhoudsbeurt Met het contact aan en een stilstaande motor , toegang tot de informatie "Aantal km tot volgende onderhoudsbeurt". Als de afstand of tijd dichtbij het interval is, zijn verschillende gevallen mogelijk: <ul style="list-style-type: none">– resterende afstand minder dan 1500 km of een maand: de melding "Onderhoudsbeurt binnen" wordt weergegeven met de dichtstbijzijnde termijn (afstand of tijd);– resterende afstand is 0 km of datum van onderhoudsbeurt is bereikt: de boodschap "Onderhoud uitvoeren" wordt weergegeven en het waarschuwing-
Service verschuldigd in minder dan 300 km of 24 dagen	lampje  licht op.
Onderhoudsbeurt uitvoeren	Laat zo snel mogelijk een onderhoudsbeurt uitvoeren.
Resetten: om de afstand tot de volgende onderhoudsbeurt te resetten, houdt u de toets OK ongeveer 10 seconden ingedrukt, totdat de rijafstand tot de volgende onderhoudsbeurt permanent wordt weergegeven.	
Opmerking: als een onderhoudsbeurt wordt uitgevoerd zonder de olie te verversen, moet alleen de afstand tot de volgende onderhoudsbeurt worden gereset. Bij olie verversen moet zowel de afstand tot de volgende onderhoudsbeurt als tot de volgende olieverversing worden gereset.	
Olie verversen over 30.000 km of 24 maanden	f) Resterende afstand tot olieverversing Met het contact aan en een niet-draaiende motor , toegang tot de informatie over de "Afstand tot de volgende onderhoudsbeurt" om het aantal km tot de volgende olieverversing weer te geven.
afhankelijk van de auto past de afstand tot olieverversing zich aan de rijstijl aan (veel langzaam rijden, huis-aan-huis bezorgen, lang rijden met stationair toerental, trekken van een aanhangwagen enz.). De resterende afstand tot de volgende olieverversing kan dus in sommige gevallen sneller afnemen dan de werkelijk afgelegde afstand.	

BOORDCOMPUTER

Voorbeelden van de selectie

Boordcomputer met de ingebouwde onderhoudsboodschap

Betekenis van de gekozen aanduiding

Resetten: om de afstand tot de volgende onderhoudsbeurt te resetten, houdt u toets OK ongeveer 10 seconden ingedrukt, totdat het aantal km tot de volgende olieerversing permanent wordt weergegeven.

Opmerking: als een onderhoudsbeurt wordt uitgevoerd zonder de olie te verversen, moet alleen de afstand tot de volgende onderhoudsbeurt worden gereset. Bij olie verversen moet zowel de afstand tot de volgende onderhoudsbeurt als tot de volgende olieerversing worden gereset.

2

BOORDCOMPUTER

Informatiemeldingen

Zij kunnen u helpen bij het starten van de auto of u informeren over een keuze of een omstandigheid.

Voorbeelden van informatiemeldingen worden hierna gegeven.

Voorbeeld van boodschap	Betekenis van de gekozen aanduiding
"Draai stuurwiel + START"	Draai het stuurwiel licht terwijl u op de startknop van de auto druk om de stuurkolom te ontgrendelen.
"Test systemen"	Wordt weergegeven, contact aan, als de auto zichzelf controleert.

BOORDCOMPUTER

Storingsmeldingen

2

Deze verschijnen bij het waarschuwingslampje  om te melden dat u voorzichtig en zonder uitstel naar een merkdealer moet rijden. Als u dit voorschrift negeert, loopt u het risico dat uw auto beschadigd wordt.

Zij verdwijnen door een druk op de keuzetoets van de aanduiding of na enkele secondes en worden opgeslagen in het functie-overzicht. Het lampje  blijft branden. Voorbeelden van storingsmeldingen worden hieronder gegeven.

Voorbeeld van boodschap	Betekenis van de gekozen aanduiding
"Controleer auto"	Geeft een storing aan van een van de opname-elementen van de pedalen, van het beheersysteem van de accu of van een opname-element van het oliepeil.
"Controleer airbag"	Geeft een storing aan van de aanvullende veiligheidsvoorzieningen. In geval van een ongeluk, bestaat het risico dat ze niet geactiveerd worden.
"Controle na botsing"	Duidt op een probleem met de functie Multi-Collision Braking.
"Luchtverontreiniging controleren"	<ul style="list-style-type: none">– Geeft een storing aan van het roetfiltersysteem van de auto.– Geeft een storing aan in het systeem voor emissiebeperking als dit gepaard gaat met het controlelampje .
"Controleer elektrisch systeem"	Geeft een storing aan van het tractiesysteem.

BOORDCOMPUTER

Alarmmeldingen

Deze verschijnen met het controlelampje **STOP**. U moet dan, voor uw eigen veiligheid, direct stoppen zodra dit zonder gevaar mogelijk is. Stop de motor en start deze niet opnieuw. Raadpleeg een merkdealer.

Hierna krijgt u voorbeelden van waarschuwingen. **Opmerking:** de berichten verschijnen afzonderlijk of afwisselend (als er meerdere berichten zijn), eventueel samen met een controlelampje en/of een geluidssignaal.

Voorbeeld van boodschap	Betekenis van de gekozen aanduiding
"Risico op motorstoring"	Geeft een storing van het inspuitsysteem, een oververhitting van de motor van de auto of een ernstig probleem met de motor van de auto aan.
"storing remsysteem"	Geeft een probleem met het remsysteem aan.
"Lekke band"	Dit betekent dat minstens een van de banden lek is of veel te lage spanning heeft.
"Stuurkolom defect"	Geeft een probleem met de stuurinrichting aan.
Elektrische storing	duidt op een storing in het accu-laadcircuit (dynamo, enz.) of een storing in het elektrische systeem.
"Elektrische motorfout"	Geeft vermogensverlies van de auto aan.

BOORDCOMPUTER

Displays en meters

2 Instrumentenpaneel



verschijnt zodra het bestuurdersportier wordt geopend. Het oplichten van sommige controlelampjes gaat vergezeld van een boodschap.

Afhankelijk van de auto kunt u de inhoud en de kleuren van uw instrumentenpaneel **A** naar eigen keuze instellen.

Weergave kiezen

Afhankelijk van de auto zijn er verschillende weergaven beschikbaar op het instrumentenpaneel. Om een weergave te selecteren, drukt u zo vaak als

nodig is op de knop **1** om door de verschillende weergaven op het instrumentenpaneel **A** te bladeren totdat u de gewenste weergave bereikt.

Alle beschikbare weergaven geven de volgende essentiële informatie weer op het instrumentenpaneel:

- snelheidsmeter;
- de informatie over de geactiveerde rijhulpmiddelen;
- informatiezone.

In de weergave "Rijhulpmiddelen" wordt de essentiële informatie op het instrumentenpaneel weergegeven met die van de actieve rijhulpmiddelen op volledig scherm.

De "Klassieke" weergave toont de essentiële informatie op het instrumentenpaneel en, afhankelijk van het voertuig, de energiemeter.

De weergave "**Navigatie**" toont de essentiële informatie en de routekaart die door het multimediasysteem is gedupliceerd op het volledige instrumentenpaneel.

Realistisch beeld B
(afhankelijk van de auto)

617292



Weergave **B** geeft de essentiële informatie weer op het instrumentenpaneel, samen met uw auto en zijn omgeving (rijstroken, omringende voertuigen die in dezelfde richting rijden enz.).

Opmerking: het systeem herkent alleen voertuigen in de categorieën auto's, vrachtwagens en motorfietsen.

De weergave "**Minimaal**" geeft alleen de essentiële informatie op het dashboard weer.

BOORDCOMPUTER

Weergave van de informatie

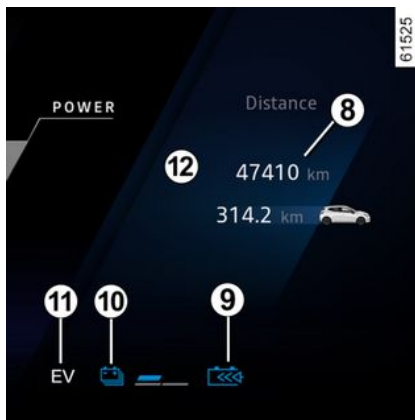
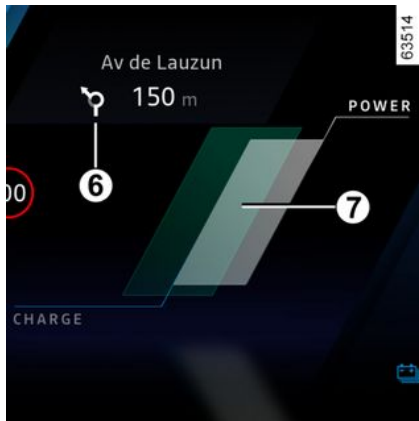
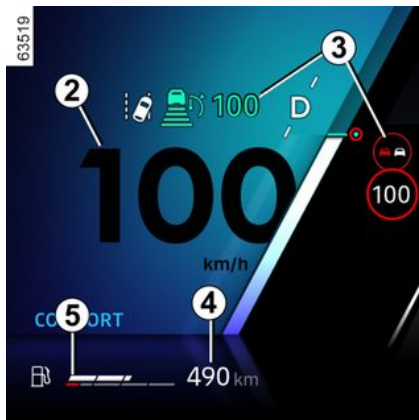

Snelheidsmeter 2

Informatie over rijkhulpmiddelen 3

Het bereik met de overgebleven brandstof 4

Brandstofpeilmeter 5

Als het minimumpeil is bereikt, verschijnt het ingebouwde waarschu-

wingslampje  in het oranje en klinkt er een piepsignaal. Ga zo snel mogelijk tanken.

Informatie over actieve navigatie 6

Energiemeter 7

Aan de energiemeter kunt u meteen het energieverbruik van uw auto zien → 161.

Kilometertotaalteller 8

Waarschuwinglampje regeneratief remniveau 9 → 22

Opladniveau tractiebatterij10

Waarschuwinglampje elektrische bedrijfsmodus 11

Dit verschijnt als het voertuig enkel wordt aangedreven door de tractiebatterij.

Informatiezone 12



Gebruik, afhankelijk van het voertuig, de knop 13 om door de diverse opties op het instrumentenpaneel te bladeren en deze te selecteren:

– informatie ritcomputer (kilometerteller, waarschuwingmeldingen enz.);

BOORDCOMPUTER

– multimedia-informatie (kompas, audiobron die momenteel wordt afgespeeld enz.);

– ...

Head-up display 18



Dit display neemt de rij- en navigatie-informatie over van het instrumentenpaneel en het multimediascherm. De informatie wordt op de voorruit geprojecteerd.

Als de auto hiermee is uitgerust, wordt de functie ingeschakeld bij het starten van de motor en uitgeschakeld wanneer de motor wordt uitgezet.

Zie de gebruiksaanwijzing van het multimediasysteem voor de instellingen van het head-up display.

De hoogte van de informatie op het display afstellen

Naargelang van uw rijhouding kunt u de informatie op het display naar boven of naar beneden verplaatsen. U kunt het geprojecteerde beeld ook iets draaien.

Helderheid van het display instellen

De helderheid wordt automatisch aangepast aan het lichtniveau buiten de auto. Zodra de lampen zijn ingeschakeld, kan de helderheid handmatig worden aangepast.



Voer deze aanpassingen uitsluitend uit als de auto stilstaat.



Gebruik geen oplosmiddelen, afwasmiddelen of schuurdoeken om de beschermklaag te reinigen. Gebruik alleen microvezeldoekjes.



De zichtbaarheid van informatie kan worden beïnvloed door:

- de stand van de stoel
- de aanwezigheid van voorwerpen in de dashboardopening;
- het gebruik van gepolariseerde brillenglazen;
- extreme weersomstandigheden (regen, sneeuw, felle zon...)



Raadpleeg bij tegenstrijdige informatie tussen het instrumentenpaneel en het head-up display / multimediascherm, de informatie op het instrumentenpaneel.

BOORDCOMPUTER

Instrumentenpaneel in mijlen



(mogelijkheid om over te gaan op km/u)

Als het voertuig stilstaat en de motor is ingeschakeld, selecteert u in het multimediасherm **19** de modus "Voertuig"-wereld", druk op het menu "Instellingen", daarna op "Systeem", "Eenheden" en vervolgens op "Snelheid".

Kies tussen km/h of mph.

De snelheidsmeter en sommige afstandsgegevens die op het instrumentenpaneel is weergegeven, worden geconverteerd.

Om terug te gaan naar de vorige eenheid, gaat u op dezelfde manier te werk.

Opmerking: in beide gevallen gaat de boordcomputer, als de accu is uitgeschakeld, automatisch terug naar de oorspronkelijke eenheid.

Raadpleeg de gebruiksaanwijzing van het multimediасysteem voor meer informatie.



Om bepaalde rijhulpsystemen te kunnen gebruiken, dient u de meeteenheid op het instrumentenpaneel te wijzigen om de juiste informatie te verkrijgen als u rijdt in een land waar de snelheidseenheden verschillen van die welke standaard zijn ingesteld op uw auto.



Voer deze aanpassingen uitsluitend uit als de auto stilstaat.

Menu voor het personaliseren van de instellingen van de auto



Deze functie zorgt, afhankelijk van de uitrusting van de auto, voor het in-/uitschakelen en de afstelling van sommige functies van de auto.

Toegang tot het instelmenu

Selecteer op het multimediасherm **1**, met stilstaande auto en draaiende motor, de "Voertuig"-wereld, kies het menu "Voertuig" en daarna het tabblad "Exterieur" om naar de diverse instellingen te gaan.

BOORDCOMPUTER

Selectie van de instellingen

Selecteer een tabblad en vervolgens de functie die moet worden gewijzigd (de weergave hangt af van de uitrusting en het land van de auto):

a) "Toegang":

- "Automatische portiervergrendeling tijdens het rijden";
- Hands-free vergrendelen/ontgrendelen;
- "Toegang en starten per telefoon";
- ...

b) "Welkom":

- "Buitenverlichting animatie";
- Welkomstgeluid bij openen van portier;
- Automatische uitklappen van de spiegels;
- "Automatisch binnenlicht";
- ...

c) "Verlichting":

- "Adaptieve verlichting";
- "Rijstrookkeuze";
- ...

d) "Ruitenwissers":

- "Wissen van de achterraut bij achteruit rijden";
- "Automatisch wissen voorruit";
- ...

Afhankelijk van de functie, selecteer:

- "ON" of "OFF" om in of uit te schakelen;

of

- een instelling voor het tijdstip dat de lichten worden ingeschakeld (de uitschakelvertraging).

Raadpleeg de gebruiksaanwijzing van het multimediasysteem voor meer informatie.



Voer deze aanpassingen uitsluitend uit als de auto stilstaat.

Functie "Favorieten"



Afhankelijk van de auto kunt u, door te drukken op de stuurbediening **2**, de

volgende functies activeren volgens de eerder gemaakte gebruiksinstellingen:

- stoelverwarming;
- verwarmd stuurwiel;
- instelling selectie (toegang, welkom, verlichting, wissel enz.);
- Functie "Handsfree parkeren";
- ECO-modus;
- 360° camera;
- HDC;
- ...

Raadpleeg de gebruiksaanwijzing van het multimediasysteem voor meer informatie over de instelling van deze functie.



Voer deze aanpassingen uitsluitend uit als de auto stilstaat.

Bedieningsorganen

(afhankelijk van de auto)

BOORDCOMPUTER

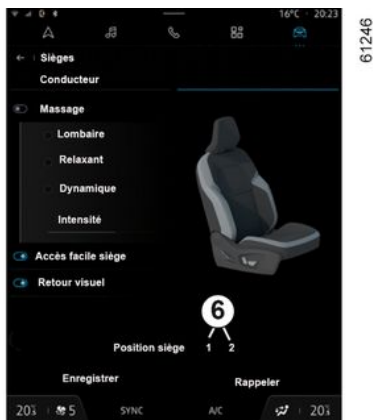

De zitpositie kan worden opgeslagen in het multimediasysteem en daaruit

worden opgeroepen, door op de knoppen **3**, **4** en **5** (→ **52**) te drukken:

- door het gebruikersprofiel te wijzigen;
- door te drukken op de knop "Oproepen" voor de bestuurdersstoel;
- door te drukken op de knoppen **6** voor de passagiersstoel.

De voorwaartse rijpositie bevat de instellingen voor:

- het zitkussen;
- de rugleuning;
- de buitenspiegels.

Opslaan van de zitpositie

Selecteer op het multimediascherm 1, met stilstaande auto en draaiende motor, de wereld "Voertuig" en vervolgens het menu "Zitplaatsen".

- Stel de bestuurders- en/of passagiersstoel → **52** af;
- stel van de buitenspiegels → **120** af.

Druk vervolgens op "Opslaan" om op te slaan.

Zie de gebruiksaanwijzing van het multimediasysteem voor informatie over de toegang tot de opgeslagen zitpositie.

Oproepen van de zitpositie

Om toegang te krijgen tot de opgeslagen rijpositie, selecteert u "Oproepen" op het multimediascherm.

Zie de gebruiksaanwijzing van het multimediasysteem voor meer informatie over het opslaan van de zitpositie.

Opmerking: het terugroepen van de rijpositie wordt onderbroken als een knop voor het verstellen van de stoel wordt ingedrukt.

Wanneer het voertuig wordt gestart door de start/stop-knop van de motor ingedrukt te houden, wordt de rijpositie aangepast aan de hand van het laatst opgeslagen profiel.



Let er bij het oproepen van een positie (opslaan, van profiel veranderen) op dat er zich niemand

in de buurt van de bewegende delen bevindt (met name op de achterbank).

Voer deze verstellingen uitsluitend uit als de auto stilstaat.

2

BOORDCOMPUTER

Klok en buitentemperatuur

Klok

2



De tijd en buitentemperatuur verschijnen op het multimediascherm **1**.

Afhankelijk van het voertuig is het mogelijk om de tijd in te stellen vanaf het multimediascherm **1**: selecteer de wereld "Voertuig", druk op het menu "Instellingen" en vervolgens op "Datum en tijd".

U hebt toegang tot diverse instellingen:

- "Tijdopmaak";
- Selecteer een tijdzone.
- "Tijdzone instellen";
- ...

Raadpleeg de gebruiksaanwijzing van het multimediasysteem voor meer informatie.

Buientemperatuurmeter

Bijzonder geval:

Als de buitentemperatuur tussen $-3\text{ }^{\circ}\text{C}$ en $+3\text{ }^{\circ}\text{C}$ ligt, knipperen de tekens $^{\circ}\text{C}$ (waarschuwing voor kans op gladheid).



Als de elektrische voeding onderbroken is geweest (losgenomen accukabel, zekering doorgebrand, enz.) moet u het klokje weer gelijk zetten. Zet het alleen bij stilstaande auto gelijk.



Buientemperatuurmeter

De buienthermometer is beslist geen gladheidsdetector. Gladheid is niet alleen van de temperatuur afhankelijk, maar van meer factoren zoals de ligging van de weg en de vochtigheid van de lucht.

CONTROLELAMPJES

De hier vermelde infoweergave
**HANGT AF VAN DE UITRUSTING
VAN DE AUTO EN VAN HET LAND.**



Instrumentenpaneel A: licht op als het bestuurdersportier wordt geopend.

Om de helderheid aan te passen, zie de multimedia gebruikershandleiding.

In sommige gevallen wordt het verschijnen van het waarschuwingslampje vergezeld door een bericht op het instrumentenpaneel.



Het waarschuwingslampje



geeft aan dat u meteen voorzichtig **naar een merkdealer** moet rijden. Als u dit advies negeert, loopt u het risico dat uw auto beschadigd wordt.



Als het waarschuwings-

lampje **STOP** brandt, moet u voor uw eigen de auto stoppen zodra de verkeersomstandigheden dit toelaten. Stop de motor en start deze niet opnieuw. Roep de hulp in van een merkdealer.



Als er geen visueel of geluidssignaal terug komt, geeft het een storing van het instrumentenpaneel weer. U moet direct stoppen zonder het overige verkeer in gevaar te brengen. Zorg dat de auto inderdaad goed gestopt is en neem contact op met een merkdealer.



Controlelampje markeringslicht



Controlelampje grootlicht



Controlelampje dimlicht



Controlelampje mistachterlicht



Waarschuwinglampje automatisch grootlicht → 122



Controlelampje richtingaanwijzers links



Controlelampje richtingaanwijzers rechts

CONTROLELAMPJES



Waarschuingslampje slecht weer → 122



Waarschuingslampje dat een storing met de koplampen geeft Adaptive vision



Controlelampje elektronische parkeerrem ingeschakeld → 153



"AUTOHOLD" systeemwaarschuingslampje → 156



Controlelampje automatische wisfunctie



waarschuingslampje voor-airbag

Het licht op bij het aanzetten van het contact of het starten van de motor en dooft binnen enkele seconden.

Als het niet oplicht bij het aanzetten van het contact of als het oplicht bij draaiende motor, wijst dit op een storing in het systeem.

Raadpleeg zo snel mogelijk een merkdealer.



Waarschuingslampje 'onmiddellijk stoppen'

Dit gaat branden wanneer het contact wordt aangezet of de motor wordt ge-

start en dooft zodra de motor draait.

Het gaat tegelijk met andere waarschuingslampjes en/of boodschappen branden en gaat vergezeld van een geluidssignaal.

Voor uw veiligheid dwingt dit u direct te stoppen zodra dit op veilige wijze kan. Stop de motor en start deze niet opnieuw.

Roep de hulp in van een merkdealer.



Waarschuingslampje storing remsysteem

Het licht op bij het aanzetten van het contact of het starten van de motor en dooft binnen enkele seconden.

Als het tijdens het remmen gaat branden met het waarschuingslampje



STOP en er een geluidssignaal klinkt, dan wijst het op een daling van de hoeveelheid remvloeistof of een storing aan het remsysteem. Stop onmiddellijk en raadpleeg een merkdealer.



Waarschuingslampje laadstroom

Het licht op bij het aanzetten van het contact of het starten van de motor en dooft binnen enkele seconden.

Als het tijdens het rijden gaat branden samen met het waarschuingslampje



en er een geluidssignaal klinkt, betekent dit dat het elektrische circuit onvoldoende of te veel geladen wordt.

Stop onmiddellijk en raadpleeg een merkdealer.



Waarschuingslampje olie-druk

Het licht op bij het aanzetten van het contact of het starten van de motor en dooft binnen enkele seconden.

Als het tijdens het rijden gaat branden samen met het waarschuingslampje



STOP en er een geluidssignaal klinkt, moet u direct stoppen en het contact uitzetten. Controleer het oliepeil. Als het peil normaal is, betreft het waarschuingslampje iets anders. Roep de hulp in van een merkdealer.



Controlelampje snelheidsafhankelijke stuurbevestiging

Het licht op bij het aanzetten van het contact of het starten van de motor en dooft binnen enkele seconden.

Als het verschijnt tijdens het rijden, samen met het waarschuingslampje



STOP, duidt dit op een storing in het systeem.

CONTROLELAMPJES

Roep de hulp in van een merkdealer.



Waarschuwinglampje

Dit gaat branden wanneer het contact wordt aangezet of de motor wordt gestart en dooft zodra de motor draait. Het kan tegelijk met andere controlelampjes en/of berichten verschijnen. Dit betekent dat u zo snel mogelijk, maar wel **voorzichtig**, naar een merkdealer moet rijden. Als u dit advies negeert, loopt u het risico dat uw auto beschadigd wordt.



Controlelampje elektronisch stabiliteitsprogramma (ESC) en tractiecontrole

Het licht op bij het aanzetten van het contact of het starten van de motor en dooft binnen enkele seconden. Het → 169 waarschuwinglampje kan om verschillende redenen gaan branden.



Waarschuwinglampje om aan te geven dat het elektronisch stabiliteitsprogramma (ESC) en de tractiecontrole niet beschikbaar zijn



Controlelampje geopend portier



Controlelampje antiblokkeersysteem

Het licht op bij het aanzetten van het contact of het starten van de motor en dooft binnen enkele seconden.

Als dit lampje tijdens het rijden oplicht, wijst dit op een storing in het ABS-systeem.

Er kan dan met de auto worden geredemd als bij een auto zonder ABS. Raadpleeg snel een merkdealer.



Waarschuwinglampje roetfilter → 151



Controlelampje bij te lage bandenspanning

Dit lampje verschijnt als u het contact aanzet of de motor start, en het verdwijnt na enkele seconden → 164.



Waarschuwinglampje luchtverontreiniging

Bij auto's die hiermee zijn uitgerust, gaat dit lampje branden wanneer de motor wordt gestart en, afhankelijk van de auto, wanneer het contact wordt uitgeschakeld terwijl de motor zich in stand-by bevindt.

– Als het continu brandt, moet u zo snel mogelijk een erkende dealer raadplegen.

– Als het knippert, moet u vaart verminderen tot het knippen ophoudt. Neem zo snel mogelijk contact op met een erkende dealer → 159.



Waarschuwinglampje brandstofpeil

Het licht oranje op bij het aanzetten van het contact of bij het starten van de motor en dooft binnen enkele seconden.

Als het lampje oranje oplicht tijdens het rijden en er een geluidssignaal klinkt, moet u zo snel mogelijk tanken. Er is dan nog voldoende brandstof over om nog ongeveer 50 km te rijden.



Waarschuwinglampje koelvloeistoftemperatuur

Dit licht blauw op wanneer u het contact aanzet of de motor start.

Als het rood wordt, moet u stoppen en de motor een tot twee minuten stationair laten draaien.

Als de temperatuur niet daalt, zet dan de motor af. Laat deze afkoelen voordat u de koelvloeistof controleert. Roep de hulp in van een merkdealer.



waarschuwinglampje van de snelheidsbegrenzer → 234



Waarschuwinglampje snelheidsregelaar → 238



Stop and Go controlelampje van de snelheidsregelaar → 242

CONTROLELAMPJES



Waarschuingslampje voet op het rempedaal

Dit lampje verschijnt wanneer u het rempedaal moet intrappen → 145.



Storingslampje elektronische parkeerrem → 268



Waarschuingslampje te hoge snelheid → 106



Controlelampje Rijstrookcentrering → 216



Waarschuingslampje preventie verlaten van rijstrook → 178



Waarschuingslampje van de functie "Actieve noodstop" → 203



Waarschuingslampje dat een storing aangeeft of dat aangeeft dat de functie "Actieve noodstop" niet beschikbaar is → 203



Waarschuingslampje detectie handen op stuurwiel → 178



Waarschuingslampje (HDC) afdalingssnelheid → 169



Controlelampje elektronisch systeem

Dit verschijnt als de temperatuur van de elektrische eenheid te hoog is. Stop het voertuig zonder het contact uit te schakelen. De temperatuur moet zakken en het waarschuingslampje moet verdwijnen. Raadpleeg anders een merkdealer.

Het branden van het waarschuingslampje kan gepaard gaan met een vermindering van de prestaties van de auto.



Waarschuingslampje laadstroom 12 V-hulpaccu

Als het lampje gepaard gaat met het

waarschuingslampje **STOP** en een geluidssignaal, is de lading in het elektrische circuit te laag of te hoog → 331.



Controlelampje storing voetgangersclaxon



Controlelampje storing tractiebatterij

Als dit lampje samen met het controle-

lampje  verschijnt, duidt dit op een storing in de werking van de tractiebatterij. Raadpleeg snel een merk-

dealer.



Controlelampje tractiebatterijpeil

Het gele lampje verschijnt als het laadniveau van de tractiebatterij de reser vedrempeel bereikt → 22.



EV waarschuingslampje elektrische bedrijfsmodus

Dit verschijnt wanneer het voertuig alleen wordt aangedreven door de elektromotor en de tractiebatterij → 22.



Controlelampje elektromotor

Dit lampje duidt op een storing in het elektrotechnische systeem van de elektromotor. Raadpleeg snel een merkdealer.



Voor uw eigen veiligheid dwingt het waarschu-

wingslampje **STOP** u

onmiddellijk te stoppen zonder het verkeer in gevaar te brengen. Stop de motor en start deze niet opnieuw. Roep de hulp in van een merkdealer.

CONTROLELAMPJES

Op display *B*

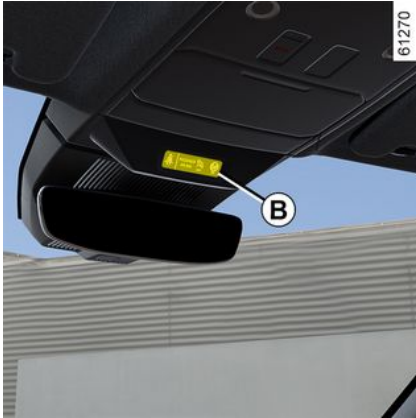

Passagier Airbag ON → 92



Passagier Airbag OFF → 91



Waarschuwinglampje herinnering autogordel → 59.

STUURINRICHTING

Stuurwiel

2 Hoogteen diepteverstelling van het stuurwiel



Trek de hendel **1** naar beneden en zet het stuurwiel in de gewenste stand.

Til daarna de hendel geheel terug omhoog en voorbij het zware punt om het stuurwiel te blokkeren.

Controleer of het stuurwiel goed is ver-grendeld.



Voer, om veiligheidsre-
denen, deze afstellingen
uitsluitend uit als de auto
stilstaat.

Stuurwielverwarming

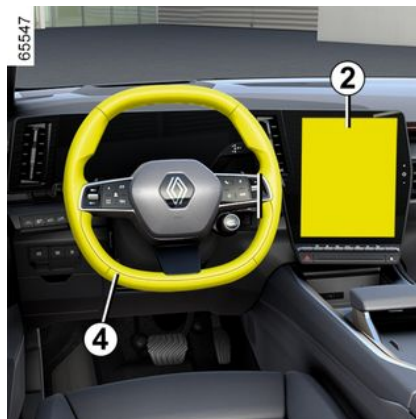

(afhankelijk van de auto)

Met deze functie wordt het stuurwiel **4** verwarmd.

De werking van de startvergrendeling

Wanneer de temperatuur is bereikt, worden de zones ongeveer 30 minuten verwarmd, waarna de functie automa-tisch wordt uitgeschakeld.

Inschakelen/Uitschakelen van de functie

Druk, met het contact aan, op de knop **5** op het multimediascherm **2**.

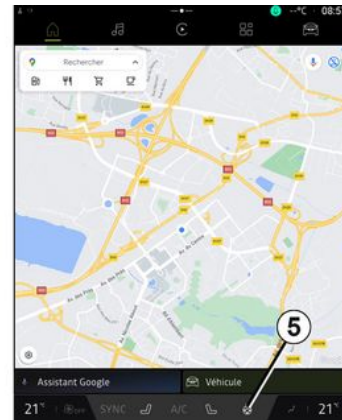

Uitschakelen van de functie

– Automatisch:

De functie wordt ongeveer 30 minuten na de verwarmingsfase automatisch uitgeschakeld.

– Handmatig:

Als u de functie wilt uitschakelen tij-dens de verwarmingsfase, drukt u op de schakelaar **5** op het multimedia-scherm **2**.

Opmerking: de functie is ook toegan-kelijk via de knop "Favorieten" **3** op het stuurwiel **4**.

STUURINRICHTING

Stuurbekrachtiging

Rijd nooit met een accu die niet genoeg geladen is.

Snelheidsafhankelijke stuurbekrachtiging

De snelheidsafhankelijke stuurbekrachtiging past de mate van bekrachtiging automatisch aan de snelheid waarmee u rijdt aan.

Bij het parkeren is er veel bekrachtiging (voor meer comfort) en met het toenemen van de snelheid vermindert de bekrachtiging (voor een grotere veiligheid bij snel rijden).

bijzonderheid

Afhankelijk van de auto is bij een accusloring (accu losgekoppeld of leeg, enz.) een reset van de stuurbekrachtiging vereist. Dat doet u zo:

- zet de auto stil en op een vlakke ondergrond;
- start de motor met alleen de be-

stuurder in de auto: het  waarschuwingslampje en/of, afhankelijk van de auto, de melding "Stuurwiel volledig naar rechts en links draaien" wordt weergegeven op het instrumentenpaneel;

- draai het stuurwiel volledig naar links en vervolgens naar rechts. Wanneer

de motor weer start, verdwijnt het waarschuwingslampje en, afhankelijk van het voertuig, het bericht.

Let op: de stuurbekrachtiging hangt af van de gekozen rijstijlmodus in het "MULTI-SENSE"-menu → 293.



Laat het stuurwiel niet in een uiterste stand gedraaid staan als de auto stil staat.



Bij stilstaande motor of bij een storing in het systeem blijft het mogelijk het stuurwiel te draaien. Er moet meer kracht gezet worden.



Zet nooit de motor af tijdens het rijden: bij uitgeschakelde motor is er geen bekrachtiging.

BEELD ACHTERKANT

Spiegels

2

buitenspiegels



Afstellen

Wanneer u de buitenspiegel selecteert met behulp van de schakelaar **2**, verschijnt het ingebouwde waarschuwingslampje op de schakelaar. Gebruik vervolgens de knop **1** om de gewenste stand in te stellen.

Verwarmde achteruitkijkspiegels

Het ontdooien gebeurt tegelijk met het verwarmen van de achterrait ➔ **297**.



Voor deze aanpassingen uitsluitend uit als de auto stilstaat.

Kantelende spiegels bij achteruitrijden

Bij auto's met deze functie kunt u de spiegels specifiek afstellen bij het achteruitrijden en de stand in het geheugen opslaan.

Selecteer met stilstaande auto en ingeschakelde achteruitversnelling de buitenspiegel met de schakelaar **2** (het lampje in de schakelaar gaat branden), en gebruik daarna de knop **1** om deze in de gewenste positie te zetten.

Het is mogelijk om van de achteruitversnelling naar een vooruitversnelling te gaan:

- ongeveer negen seconden bij het overschakelen naar stand **N** of **D** met een snelheid van minder dan 10 km/h;
- wanneer in vooruit wordt geschakeld en de snelheid meer dan 10 km/u bedraagt;



Voorwerpen die worden waargenomen in de achteruitkijkspiegel zijn in werkelijkheid dichterbij dan ze lijken. Voor uw eigen veiligheid dient u hiermee rekening te houden bij het bepalen van de afstand, voordat u een manoeuvre uitvoert.

- wanneer de motor stilstaat.

Stand van bestuurdersstoel opslaan

U kunt de positie van de buitenspiegels voor vooruit rijden opslaan ten opzichte van de rijpositie die is opgeslagen voor de bestuurdersstoel ➔ **110**.

Elektrisch inklapbare spiegels

De buitenspiegels klappen automatisch uit als de auto wordt ontgrendeld. De spiegels klappen automatisch in bij het vergrendelen van de auto.

U kunt het automatisch in- of uitklappen van de buitenspiegels uit- en inschakelen ➔ **109**.

U kunt het systeem uitzetten met de schakelaar **3**. In deze situatie blijven de buitenspiegels ingeklapt totdat de

BEELD ACHTERKANT

knop **3** opnieuw wordt ingedrukt, zonder automatisch inklappen.

bijzonderheid

Wanneer de achteruitkijkspiegel handmatig is in- of uitgeklaapt, kan hij worden teruggezet naar een bepaalde gebruiksstand.

Dit kan door op de schakelaar **3** te drukken. U kunt de buitenspiegel mechanisch horen klikken.

Als u geen klinkgeluid hoort, drukt u opnieuw op de schakelaar **3** totdat u het klinkgeluid van de buitenspiegels hoort.

Binnenspiegel

Binnenspiegel⁴



De binnenspiegel is verstelbaar.

De binnenspiegel wordt automatisch donkerder wanneer u wordt gevolgd door een voertuig waarvan de koplampen uw voertuig verlichten, of in het geval van een hoge helderheid.



Voorwerpen die worden waargenomen in de achteruitkijkspiegel zijn in werkelijkheid dichterbij dan ze lijken. Voor uw eigen veiligheid dient u hiermee rekening te houden bij het bepalen van de afstand, voordat u een manoeuvre uitvoert.

VERLICHTING EN SIGNALISATIE

VERLICHTING EN SIGNALLEN

2

Rijverlichting



Draai de ring **3** tot het symbool "AUTO" tegenover de markering **2** staat.

De dagrijverlichting schakelt overdag automatisch in (zonder dat u de schakelaar **1** hoeft te bedienen) bij het starten van de motor en gaat uit als de motor stopt.

zijlichten



 Draai de ring **3** tot het symbool tegenover de markering **2** staat; Dit controlelampje op het instrumentenpaneel licht op.

Opmerking: afhankelijk van de auto kunnen de stadslichten alleen handmatig worden geactiveerd als de parkeerrem is aangetrokken of, afhankelijk van de auto, als de versnellingspook in de stand **P** staat.

Anders wordt het bericht "Markeringslicht Niet beschikbaar" weergegeven op het instrumentenpaneel om u te informeren dat het niet mogelijk is om de zijverlichting te activeren.

Dimlichten



Handbediend

Draai de ring **3** tot het symbool tegenover de markering **2** staat; Dit controlelampje op het instrumentenpaneel licht op.



Controleer, voordat u in het donker wegrijdt, de werking van de verlichting en stel indien nodig de stand van de koplampen af op de belasting van de auto. Zorg ervoor dat de lichten niet bedekt zijn (vuil, modder, sneeuw, vervoer van voorwerpen, enz.).

Automatische werking

Draai de ring **3** tot het symbool "AUTO" tegenover de markering **2** staat; met draaiende motor schakelen de dimlichten automatisch in en uit naargelang van de helderheid buiten, zonder dat u de schakelaar **1** hoeft te bedienen.

Afhankelijk van de auto verschijnen de dimlichten automatisch na enkele wis-

VERLICHTING EN SIGNALISATIE

bewegingen van de ruitenwischerbladen.

Adaptieve verlichting voor

(afhankelijk van de auto)

Deze functie past automatisch de breedte en het bereik van de dimlichtkoplampen aan de snelheid en de weersomstandigheden aan.

Draai de ring **3** tot het symbool "AUTO" tegenover de markering **2** staat: met draaiende motor.

Zie de multimedia-instructies voor het uitschakelen van de functie.

Storingen

Als de melding het bericht "Automatische verlichting controleren" op het instrumentenpaneel verschijnt, wordt het systeem gedeactiveerd. Ga naar een merkdealer.

Functie bij slechte weersomstandigheden



(afhankelijk van de auto)



65554

Deze functie maakt deel uit van de adaptieve verlichting voor. Het vervangt het gebruik van de mistlampen voor. Het kan worden geactiveerd bij mistig of sneeuwweer of in elk ander geval van slecht zicht.

Om deze functie te activeren, draait u aan de ring **3** tot het symbool "AUTO" verschijnt bij de markering **2** en druk vervolgens op de draaischakelaar om de markering **4** in lijn met het symbool **5** te brengen.

Het controlelampje  verschijnt op het instrumentenpaneel.

Lichten uit

Om de functie uit te schakelen, draait u de draaischakelaar opnieuw zodat de markering **4** tegenover het symbool **5** staat.

2

Het waarschuwingslampje  verdwijnt van het instrumentenpaneel.

Bij het uitschakelen van de verlichting gaat de slechtweerverlichting ook uit.

Bochtverlichting

(afhankelijk van de auto)

In de vooruitversnelling, als het dimlicht of grootlicht is ingeschakeld en afhankelijk van de hoek van het stuurwiel, past deze functie de breedte van de lichtbundel aan om het zicht in een bocht of op een kruispunt te verbeteren.

VERLICHTING EN SIGNALISATIE

Grootlicht:



65554

 Duw met draaiende motor en met de dimlichten aan tegen de lichtschakelaar **1** (beweging **A**).

Dit controlelampje op het instrumentenpaneel licht op.

Om terug te keren naar dimlicht drukt u opnieuw op de lichtschakelaar **1**.

Automatisch grootlicht

 Afhankelijk van de auto ontsteekt en dooft dit systeem automatisch het grootlicht.

Het gebruikt een camera geplaatst achter de binnenspiegel om voorliggers en tegenliggers te detecteren.

Opmerking: 's nachts, in stedelijke gebieden met straatverlichting, wordt het automatische grootlicht automatisch uitgeschakeld.

Het grootlicht wordt automatisch ontstoken wanneer:

- Er is weinig externe verlichting.
- Er wordt geen andere auto of verlichting gedetecteerd.
- als de auto sneller dan ongeveer 40 km/u rijdt.

Als niet aan een van de voorwaarden hieronder wordt voldaan, wordt overgeschakeld naar dimlicht.

Opmerking: zorg ervoor dat de voorruit niet is bedekt (door vuil, modder, sneeuw, condensatie, enzovoort).

Inschakelen/uitschakelen



65554

Automatisch grootlicht inschakelen

Draai de ring **3** totdat het symbool "AUTO" tegenover de markering **2** staat en druk vervolgens op de schakelaar **6**.

Het controlelampje  op het instrumentenpaneel gaat branden als het dimlicht is ingeschakeld.

Automatisch grootlicht uitschakelen:

Druk op de schakelaar **6**: het  waarschuwingslampje verdwijnt van het instrumentenpaneel.

VERLICHTING EN SIGNALISATIE

Opmerking: wanneer u op de hendel **1**, drukt, wordt de automatische groot-

lichtfunctie uitgeschakeld,  verdwijnt het waarschuwingslampje van het instrumentenpaneel en activeert het voertuig het grootlicht koplampen.

Storingen

Als de melding het bericht "Automatische verlichting controleren" op het instrumentenpaneel verschijnt, wordt het systeem gedeactiveerd.

Ga naar een merkdealer.



Het systeem kan onder bepaalde omstandigheden niet goed werken, met name:

- extreme weersomstandigheden (regen, sneeuw, mist enz.);
- als er iets achter de voorruit of voor de camera zit;
- als een achterligger of tegenligger weinig verlichting voert of afgedekte lampen heeft;
- verkeerde afstelling van de koplampen;
- reflecterende systemen;
- ...



Als u 's nachts een draagbaar navigatiesysteem gebruikt op het gedeelte van de voorruit onder de camera, kan dit de werking van het automatische grootlichtsysteem verstoren (risico van reflecties op de voorruit).



Het systeem voor automatisch inschakelen van grootlicht kan nooit de oplettendheid en verantwoordelijkheid van de bestuurder vervangen met betrekking tot de voertuigverlichting en het aanpassen aan de licht-, zicht- en verkeersomstandigheden.

Adaptief grootlicht



Afhankelijk van de auto, is het adaptieve grootlicht verdeeld in diverse onafhankelijke verticale segmenten. Deze functie gebruikt een camera **7** achter de achteruitkijkspiegel om achterliggers en tegenliggers te detecteren.

Opmerking: zorg ervoor dat de voorruit niet is bedekt (door vuil, modder, sneeuw, condensatie, enzovoort).

Wanneer er een auto wordt gedetecteerd, worden de segmenten die deze zone verlichten automatisch uitgeschakeld om niet te verblinden.

Onder bepaalde omstandigheden wordt de helderheid van de adaptieve grootlichtkoplampen aangepast om de verlichting te optimaliseren:

VERLICHTING EN SIGNALISATIE

2

- bij het naderen van reflecterende bordes wordt het verlichtingsvermogen plaatselijk verminderd om verblinding te beperken;
- op een autosnelweg wordt de lichtbundel gereduceerd om de hinder voor weggebruikers die in tegengestelde richting rijden tot een minimum te beperken.

Inschakelen



Ga vanaf het multimediасherm **8** naar de modus "Voertuig" en druk op het menu "Voertuig", vervolgens op "Exterieur" en daarna op "Verlichting". Activeer of deactiveer "Adaptieve verlichting".

Raadpleeg de gebruiksaanwijzing van het multimediасysteem voor meer informatie.

Het grootlicht wordt automatisch ontstoken wanneer:

- Er is weinig externe verlichting.
- de rijsnelheid is hoger dan de drempelwaarde.

Als niet aan een van de voorwaarden hieronder wordt voldaan, wordt overgeschakeld naar dimlicht.

Opmerking: s nachts, in stedelijke gebieden met straatverlichting, wordt het adaptieve grootlicht automatisch uitgeschakeld.



Het systeem "Adaptief grootlicht" is in geen geval een vervanging voor de oplettendheid en verantwoordelijkheid van de bestuurder inzake de verlichting van het voertuig en de aanpassing daarvan aan de licht-, zicht- en verkeersomstandigheden.

Inschakelen/uitschakelen

Koplampen met adaptief grootlicht inschakelen

Draai de ring **3** totdat het symbool "AUTO" tegenover de markering **2** staat en druk vervolgens op de schakelaar **6**.

Het controlelampje  op het instrumentenpaneel gaat branden als het dimlicht is ingeschakeld.

Adaptief grootlicht uitschakelen:

Druk op de schakelaar **6**: het  waarschuwingslampje verdwijnt van het instrumentenpaneel.



Het systeem kan onder bepaalde omstandigheden niet goed werken, met name:

- extreme weersomstandigheden (regen, sneeuw, mist enz.);
- als er iets achter de voorruit of voor de camera zit;
- als een achterligger of tegenligger weinig verlichting voert of afgedekte lampen heeft;
- verkeerde afstelling van de koplampen;
- reflecterende systemen;
- ...

VERLICHTING EN SIGNALISATIE

Bijzonderheid

De verlichting van het adaptieve grootlicht is geschikt voor de geselecteerde rijmodus (My Sense/ECO/Comfort/Sport). De snelheidsdrempels voor inschakelen en uitschakelen zijn verschillend:

– In de modus My Sense, ECO of Comfort wordt het adaptieve grootlicht ingeschakeld als de rijsnelheid hoger is dan ongeveer 40 km/u en uitgeschakeld bij een snelheid lager dan ongeveer 20 km/u.

De sterkte van het grootlicht past zich aan de snelheid van de auto in deze modi en tussen deze drempelwaarden aan.

– In de modus Sport wordt het adaptieve grootlicht ingeschakeld als de rijsnelheid hoger is dan ongeveer 40 km/u en uitgeschakeld bij een snelheid lager dan ongeveer 30 km/u.

Lichten uitschakelen



De lichten gaan automatisch uit bij het openen van het bestuurdersportier of bij het vergrendelen van de auto of één minuut nadat de motor is uitgeschakeld.

In dat geval schakelen, bij de volgende keer starten van de motor, de lichten opnieuw in, overeenkomstig de stand van ring 3.

Geluidssignaal vergeten verlichting

In het geval dat de lichten zijn ingeschakeld na het stilzetten van de motor, klinkt er een signaal bij het openen van het bestuurdersportier om u te waarschuwen dat de lichten nog branden.

Storingen

Afhankelijk van het voertuig, als de melding "Verlichting controleren" verschijnt samen met het  waar-

schuwingslampje en/of de  waar- schuwung knippert op het instrumen- tenpaneel, duidt dit op een verlich- tingsfout.

Ga naar een merkdealer.

Functie Welkom en afscheid

(afhankelijk van de auto)

Wanneer de functie is ingeschakeld, gaan de dagrijverlichting en de marke- ringslichten achter automatisch aan wanneer card wordt gedetecteerd of de auto wordt ontgrendeld.

Ze gaan automatisch uit:

- ongeveer 15 seconden nadat ze zijn ingeschakeld;
- als de motor wordt gestart, naarge- lang van de stand van de schakelaar voor de verlichting;

of

- wanneer de auto wordt vergrendeld.

Inschakelen/Uitschakelen van de functie

Raadpleeg voor in- of uitschakelen van de externe welkomstfunctie de ge-

VERLICHTING EN SIGNALISATIE

bruiksaanwijzing van het multimedia-systeem.

2 "Functie uitschakelvertraging"



65554

Met deze functie kunt u de markeringslichten en dimlichten korte tijd inschakelen (bijv. voor het bijlichten bij het openen van een hek).

Trek, bij uitgeschakelde motor na het openen van het bestuurdersportier, met de ring **3** in de stand "AUTO" de handgreep **1** naar u toe: de zijlichten en dimlichten gaan gedurende ongeveer 30 seconden branden, samen

met de waarschuwingslampjes 

en  op het instrumentenpaneel.

Om deze tijd te verlengen, kunt u de schakelaar tot vier keer naar u toe trekken (de maximale tijd is ongeveer twee minuten).

De melding "Verlichting aan tijdens __" verschijnt met de verlichtingstijd op het instrumentenpaneel om de actie te bevestigen. Daarna kunt u uw auto vergrendelen.

De functie "Uitschakelvertraging" deactiveren

Om de verlichting uit te schakelen voordat dit automatisch gebeurt, draait u de ring **3** in een willekeurige stand en brengt u hem vervolgens terug naar de stand "AUTO".

Opmerking: als de functie Welkom en afscheid is geactiveerd, moet na het uitschakelen van de motor de procedure voor het deactiveren van de functie "uitschakelvertraging" worden uitgevoerd voordat aan de schakelaar wordt getrokken (anders blijven de lichten branden door de functie Welkom en afscheid).

Mistachterlicht



65554

 Om deze functie te activeren, draait u aan de ring **3** tot het symbool "AUTO" verschijnt bij de markering **2** en drukt vervolgens op de draaischakelaar om de markering **4** in lijn met het symbool **7** te brengen.

Het controlelampje  verschijnt op het instrumentenpaneel.

De werking is afhankelijk van de gevoerde verlichting; het controlelampje op het instrumentenpaneel gaat branden.

Zodra de weersomstandigheden dit toelaten moet u het mistachterlicht uit-

VERLICHTING EN SIGNALISATIE

schakelen om de achter u rijdende weggebruikers niet te hinderen.

Lichten uit

Om de functie uit te schakelen, draait u de draaischakelaar opnieuw zodat de markering **4** tegenover het symbool **7** staat.

Het waarschuwingslampje  verdwijnt van het instrumentenpaneel. Bij het uitschakelen van de verlichting gaan ook de mistlichten achter uit.



Bij mist, sneeuw of bij het vervoer van voorwerpen die voorbij de voorkant van het dak uitsteken, werkt de automatische verlichting niet altijd.

De mistlampen worden bediend door de bestuurder: de waarschuwingslampjes op het instrumentenpaneel geven aan of deze zijn ingeschakeld (waarschuwingslampje aan) of uitgeschakeld (waarschuwingslampje uit).

Afstellen van de koplampen



Afhankelijk van het voertuig kunt u met de schakelaar **A** de hoogte van de koplampstralen aanpassen aan de belading.

Als de dimlichten branden, drukt u op of trekt u aan schakelaar **A** zo vaak als nodig is voor het selecteren van de gewenste stand op het instrumentenpaneel.

Opmerking: als de lampen zijn ingeschakeld, wordt elke keer dat de motor start de geselecteerde stand gedurende ongeveer 15 seconden weergegeven op het instrumentenpaneel.

	Voorbeelden van de stand van de schakelaar A afhankelijk van de belading
Bestuurder alleen of met een passagier voorin	0
Alle stoelen bezet	1
Bestuurder met passagiers en bagage (of belading) tot de maximaal toegelaten totale massa	3
Bestuurder zonder passagiers of bagage (of belading) tot de maximaal toegelaten totale massa	4

In de volgende tabel ziet u enkele voorbeelden. Stel in alle gevallen de knop **A** in volgens de belading van de auto, zodat de weg goed zichtbaar is

VERLICHTING EN SIGNALISATIE

en andere weggebruikers niet verblind worden.

2



Wanneer u links rijdt met een auto met de bestuurdersstoel aan de linkerkant (of andersom), bent u verplicht om tijdens uw verblijf de koplampen opnieuw af te stellen.

Tijdelijke afstelling

Dit kan worden aangepast via het multimediascherm. Raadpleeg voor meer informatie de gebruikershandleiding voor multimedia.

Open, afhankelijk van het voertuig, de motorkap en zoek de markering **B** bij een van de koplampen.

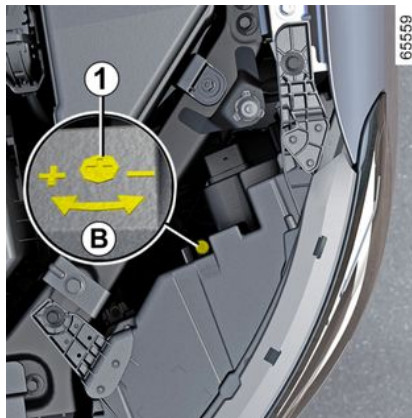

Draai met een schroevendraaier of iets dergelijks de bout **1** driekwart slag naar - om de lichtbundel omlaag te richten.

Na de rit de oorspronkelijke stand herstellen: draai de bout **1** driekwart slag naar + om de lichtbundel omhoog te richten.

CLAXON EN LICHTSIGNALLEN

Geluidssignaal



Druk op het midden van het stuurwiel **A** om de claxon te laten klinken.

Lichtsignaal

Trek de hendel **1** naar u toe en laat los om met de koplampen te knipperen.

Richtingaanwijzers

Zet de schakelaar **1** in dezelfde richting als waarin u het stuurwiel wilt bewegen.

Werking van de sneltoets

Verschuif de hendel **1** even omhoog of omlaag, waarbij u het weerstandspunt niet overschrijdt, en laat hem dan weer

los: de hendel keert terug naar zijn oorspronkelijke stand en het betreffende richtingaanwijzerlampje knippert drie keer.

Alarmknipperlichten



 Druk op de schakelaar **2**.

Hierdoor komen de vier knipperlichten en de zijknipperlichten tegelijk in werking. Gebruik deze alleen als gevaar dreigt om andere weggebruikers te waarschuwen dat u gedwongen bent te stoppen op een abnormale plaats of zelfs waar dit verboden is, of bij bijzondere rij- of verkeersomstandigheden.

RUITENWISSERS

Ruitenwisser, sproeier voor

2 Auto voorzien van ruitenwisser met interval

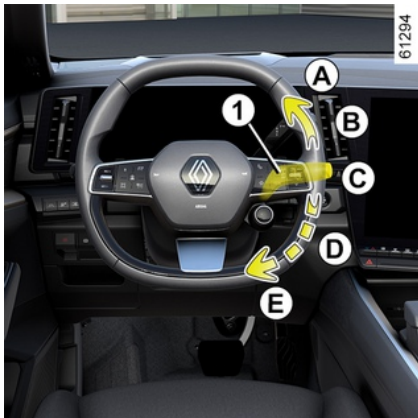

A. een enkele wisbeweging

Door kort te drukken maakt de ruitenwisser één wisbeweging.

B. stoppen

C. wissen met intervallen

De wissers vegen met tussenpozen van enkele seconden. Het is mogelijk de tijdsinterval tussen wisbewegingen te wijzigen door eenmaal op draaischakelaar 2 te drukken.

D. langzaam continu wissen

E. snel continu wissen

Bijzonderheid

Tijdens het rijden, gaat de wisser langzamer werken als de auto stopt.

Van snel continu wissen naar langzaam continu wissen.

Zodra de auto weer gaat rijden, beginnen de wissers weer met de oorspronkelijk ingestelde snelheid te werken.

Elke actie op de schakelaar 1 overschrijft en annuleert de automatische functie.

Auto voorzien van ruitenwisser voor met regensensor

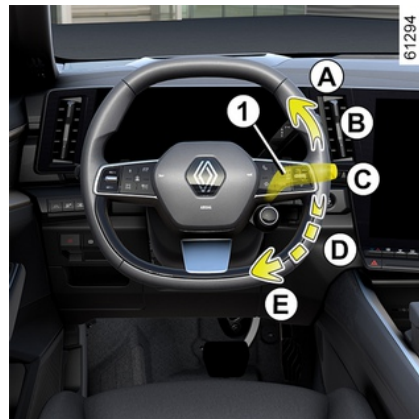

RUITENWISSERS



De regensensor bevindt zich op de voorruit, voor de binnenspiegel.

A. een enkele wisbeweging

Door kort te drukken maakt de ruitenswisser één wisbeweging.

B. stoppen

C. automatisch wissen

In deze stand signaleert het systeem water op de voorruit en schakelt het wissen in met een aangepaste wissnelheid.

U kunt de inschakeldrempel en de tijdsinterval tussen wisbewegingen te wijzigen door eenmaal op draaischakelaar **2** te drukken:

- **G**: minimumgevoeligheid;
- **F**: maximale gevoeligheid.

Hoe hoger de gevoeligheid, des te sneller reageren de ruitenswisser en wordt de frequentie van het wissen verhoogd.

Wanneer automatisch wissen is ingeschakeld of de gevoeligheid wordt verhoogd, wordt één wisbeweging uitgevoerd.

Het  controlelampje brandt op het instrumentenpaneel om te bevestigen dat de functie geactiveerd is.

Opmerking:

- de regensensor heeft enkel een ondersteunende functie. Bij beperkte zichtbaarheid moet de bestuurder zijn ruitenswisser handmatig inschakelen. Bij mist of sneeuwval werkt de ruitenswisser niet altijd automatisch en blijft deze onder uw controle;
- Bij temperaturen onder nul wordt automatisch wissen niet ingeschakeld wanneer de auto wordt gestart. Deze functie wordt automatisch ingeschakeld wanneer de auto sneller rijdt dan een bepaalde snelheid (ongeveer 8 km/uur).
- Schakel automatisch wissen niet in bij droog weer.
- Ontdooi de voorruit volledig voordat u het automatisch wissen inschakelt;
- wanneer u de auto door een wasstraat rijdt, moet u de schakelaar **1** in stand **B** zetten om het automatisch wissen uit te zetten.

Storingen

Bij een storing van het automatisch wissen, schakelt de ruitenswisser over op wissen met intervallen. Roep de hulp in van een merkdealer. De werking van de regensensor kan worden verstoord bij:

- beschadigde ruitenswisser – door een waterlaagje of sporen van de ruitenswisser in de detectiezone van de sensor kan de reactiesnelheid van het automatisch wissen vertragen of kan de frequentie van het wissen verhogen;
- barsten of scheuren in de voorruit in de buurt van de sensor, stof, vuil, insecten of rijm op de voorruit of het gebruik van reinigingswas of waterafstotende producten; De ruitenswisser zal minder gevoelig zijn of zelfs helemaal niet reageren.

D. langzaam continu wissen

E. snel continu wissen

Bijzonderheid

Tijdens het rijden, gaat de wisser langzamer werken als de auto stopt. Van snel continu wissen naar langzaam continu wissen. Zodra de auto weer gaat rijden, beginnen de wissers weer met de oorspronkelijk ingestelde snelheid te werken.

RUITENWISSERS

Elke actie op de schakelaar **1** overschrijft en annuleert de automatische functie.

2 Voorzorgsmaatregelen

– Controleer bij vorst voordat u de ruitenwischer inschakelt of de ruitenwischerbladen niet zijn vastgevroren. Als u de ruitenwischer inschakelt terwijl de bladen zijn vastgevroren, kunt u zowel de bladen als de motor van de ruitenwischer beschadigen.

– Activeer de ruitenwissers niet op een droge ruit. Dit kan leiden tot vroegtijdige slijtage of beschadiging van de wischerbladen.

Bijzondere stand van de ruitenwischer voor (onderhoudsstand)

In deze stand kunnen de bladen worden opgetild om ze van de voorruit te verwijderen.

Dit kan nuttig zijn:

- de bladen reinigen;
- de bladen losmaken van de voorruit bij winterweer;
- de bladen vervangen → **360**.

Zet, met het contact aan of draaiende motor, de hendel **1** twee keer in de stand **A** (één wisbeweging). De wischerbladen stoppen iets boven de motorkap.

Om de bladen terug te zetten in de lage stand, zorgt u er met contact AAN

voor dat de ruitenwissers zijn neergeklapt op de voorruit. Zet daarna de schakelaar **1** in stand **A** (één wisbeweging).

Voordat u het contact aanzet, moet u de ruitenwissers op de voorruit zetten. Anders kunnen de motorkap of de wissers beschadigd raken wanneer deze worden ingeschakeld.

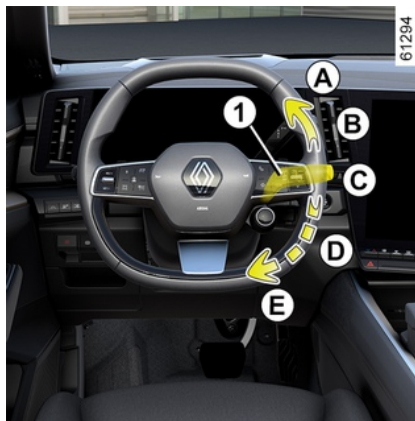

Voordat u iets aan de voorruit doet (wassen van de auto, ontdooien of reinigen van de voorruit enz.) zet u de schakelaar **1** in de stand **B** (ruststand).

Risico van verwonding en/of beschadigingen.



Wanneer er zich obstakels op de voorruit bevinden (vuil, sneeuw, ijs...), maakt u de voorruit (inclusief de centrale zone achter de binnenspiegel) schoon voordat u de ruitenwissers inschakelt (risico op oververhitting van de motor).

Als een obstakel de beweging van een blad verhindert, kan dat blad stoppen met wisselen. Verwijder het obstakel en schakel de ruitenwischer opnieuw in met de ruitenwisserschakelaar.

RUITENWISSERS

Ruitensproeier

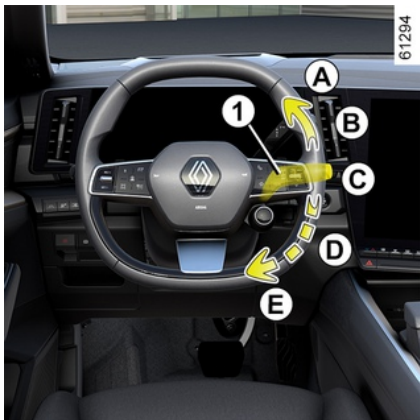

Met het contact aan, trek aan de schakelaar **1** en laat los.

Door langer te drukken wordt de ruitensproeier geactiveerd en maken de ruitenwissers twee wisbewegingen, een paar seconden later gevolgd door een derde.

Opmerking:

– Een wasactie aan de voorkant van hendel **1** die langer dan 30 seconden duurt, kan ertoe leiden dat de ruitensproeierpomp uitvalt. **Dit voorkomt dat de pomp oververhit raakt:**

– bij temperaturen onder nul kan de ruitensproeierpomp aanvriezen op de voorruit en het zicht verminderen. Verwarm de voorruit met behulp van de

ontwasemingsschakelaar voordat u ze reinigt.



Controleer bij werkzaamheden onder de motorkap of de schakelaar van de ruitenwisser in stand

B (uit) staat.

Risico op letsel



De werking van een ruitenwisserblad

Let op de staat van de ruitenwisserbladen. Hun levensduur hangt van u af:

- houd de bladen schoon: reinig de bladen en de ruit regelmatig met water en zeep;
- gebruik ze niet op een droge ruit;
- maak ze los van de ruit als ze lange tijd niet zijn gebruikt.

Vervang ze in elk geval zodra de werking afneemt; ongeveer eens per jaar → **360**.

Voorzorgen bij het gebruik van de wissers

- Maak als het vriest of sneeuwt de ruit schoon voordat u de ruitenwissers aanzet (de motor kan oververhit raken);
- zorg dat niets de beweging van de wisser hindert.

RUITENWISSERS

Ruitenwisser/-sproeier achter



2

Achterruitenwisser

 Draai met ingeschakeld contact aan de ring **3** op de schakelaar **1** totdat het symbool tegenover de markering **2** staat.

- **uit;**
- **wissen met intervallen;**

De wissers vegen met tussenpozen van enkele seconden. De veegfrequentie varieert afhankelijk van de snelheid van het voertuig;

- **langzaam continu wissen.**

Om de bewerking te stoppen, draait u de ring **3** opnieuw.

Opmerking: als u de auto door een wasstraat rijdt, moet u de ring **3** van de schakelaar **1** in ruststand zetten om het automatisch wissen uit te zetten.

Houd u aan de gebruiksvorschriften.

Vergeet niet om het einde van het gebruik de knop van de achterruitenwisser terug in ruststand te zetten, zodat het wissen niet per ongeluk wordt geactiveerd tijdens het volgende gebruik.



Gebruik de ruitenwisserarm niet om de achterklep te openen of te sluiten.



Voordat u iets aan de achterruiet doet (wassen van de auto, ontdooien, reinigen enz.) moet u de schakelaar **1** uit zetten.

Risico van verwonding en/of beschadigingen.



De werking van een ruitenwisserblad

Let op de staat van de ruitenwisserbladen. Hun levensduur hangt van u af:

- houd de bladen schoon: reinig de bladen en de ruit regelmatig met water en zeep;
- gebruik ze niet op een droge ruit;

- maak ze los van de ruit als ze lange tijd niet zijn gebruikt.

Vervang ze in elk geval zodra de werking afneemt; ongeveer eens per jaar → **360**.

Voorzorgen bij het gebruik van de wissers

- Maak als het vriest of sneeuwt de ruit schoon voordat u de ruitenwissers aanzet (de motor kan oververhit raken);
- zorg dat niets de beweging van de wisser hindert.

Inschakelen/uitschakelen van de achterruitenwisser

Wanneer de achterruietversnelling wordt ingeschakeld, wordt het intervalwissen van de achterruiet ingeschakeld (als de

RUITENWISSERS

ruitenwissers van de voorruit werken). Als uw auto is uitgerust met een menu om de auto-instellingen te personaliseren, kunt u deze functie in- of uitschakelen → 109.

Voor auto's die niet zijn uitgerust met een menu om de instellingen te personaliseren, kunt u de functie laten deactiveren door een merkdealer.

Wanneer er zich obstakels op de achterrauit bevinden (vuil, sneeuw ...), probeert de ruitenwischer alle obstakels weg te wissen. Als een obstakel de beweging van het blad verhindert, kan het blad stoppen. Verwijder het obstakel, wacht ongeveer 30 seconden en schakel de ruitenwischer opnieuw in met de schakelaar voor het wissen.

Voorzorgsmaatregelen

- Controleer bij vorst voordat u de ruitenwischer inschakelt of de ruitenwischerbladen niet zijn vastgevroren op de ruit. Als u de ruitenwischer bedient terwijl het blad geblokkeerd is door vorst, bestaat het risico dat zowel het blad als de motor van de ruitenwischer beschadigd raken.
- Activeer de ruitenwissers niet op een droge ruit. Dit kan leiden tot vroegtijdige slijtage of beschadiging van de wischerbladen.



geschakeld. **Dit voorkomt dat de pomp oververhit raakt.**

2

Achterrauitsproeier



Duw met het contact aan lang tegen de schakelaar **1** en laat vervolgens los.

Als de schakelaar langer wordt ingedrukt, maakt, naast de vooruitsproeier, ook de achterrauitwischer twee wisbewegingen, enkele seconden later gevolgd door een derde (druppelwisfunctie).

Als u de schakelaar loslaat, blijft de achterrauitwischer werken.

Opmerking: als u de hendel 1 langer dan 30 seconden activeert om de achterrauitsproeier te activeren, kan de ruitensproeierpomp worden uit-

BRANDSTOFTANK

2

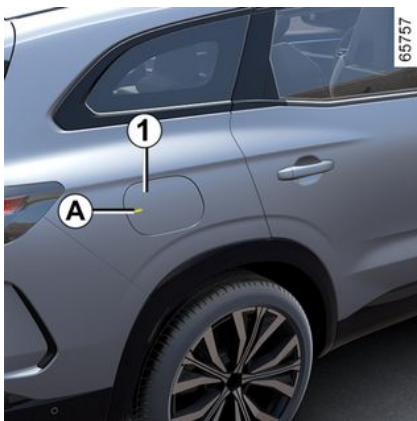

Bruikbare inhoud van de LPG-tank: ongeveer 55 liter.

Om met ontgrendelde auto de klep **1** te openen, drukt u even op zone **A**. De klep **1** gaat iets open.

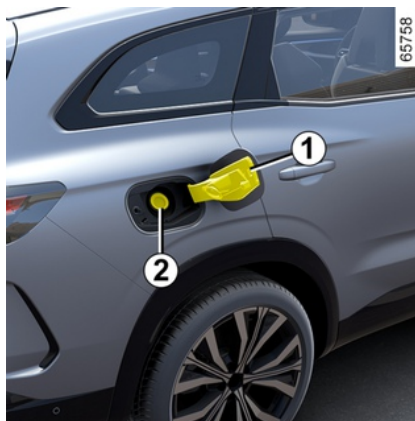

De klep **2** is in de vulopening ingebouwd.

Zie "Tanken van brandstof" voor info over het vullen van de brandstoftank.

Sluiten: druk het klepje met de hand tegen de aanslag.



Druk nooit met je vingers op ventiel **2**.
Maak de omgeving van het vulsysteem niet schoon met een hogedrukreiniger.

Soort brandstof

Gebruik brandstof van goede kwaliteit die overeenkomt met de normen die in elk landt zijn vastgelegd en overeenkomt met de indicaties op de sticker op klepje **1 → 374.**



Controleer na het tanken of het klepje gesloten is.



Gebruik geen ethanol als uw auto hier niet voor aangepast is.

Voeg **geen** reagens toe aan de brandstof, anders kan de motor beschadigd raken.

BRANDSTOFTANK

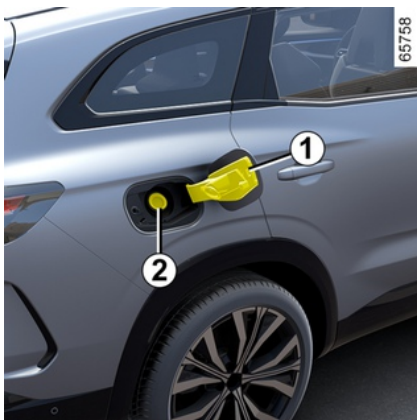

Gebruik **uitsluitend** ongelode benzine. Het octaangetal (RON) moet overeenstemmen met de gegevens op de sticker op het brandstoftankklepje **1** → **374**.

Tanken van brandstof

Wanneer het contact uit is, drukt u met het vulpistool de klep **2** open en steekt u deze **volledig** naar binnen voordat u met tanken begint (om spatgevaar te voorkomen).

Houd hem in deze stand tijdens het tanken.

Als het vulpistool automatisch is afgeslagen, mag u nog maximaal twee liter brandstof bijvullen.

Let er op dat bij het tanken geen water bij de brandstof komt. De klep **1** en zijn omgeving moeten schoon blijven.

 Als de klep **1** na het vergrendelen van de auto nog open is, kunt u deze sluiten, maar hij is dan niet vergrendeld. Om de klep **1** te vergrendelen, ontgrendelt u de auto en vergrendelt u deze weer.

bijzonderheid

Bij het stoppen van de auto gedurende ongeveer 3 maanden **moet u brandstof toevoegen om te voorkomen dat de brandstofpomp beschadigt**.

Om dit te doen, met het contact uit, vult u ten minste **5 liter** bij. Start vervolgens de motor om de pomp in werking te zetten en de brandstof in het brandstofcircuit te verversen.

Als het niet mogelijk om ten minste 5 liter brandstof toe te voegen vanwege het brandstofpeil in de tank, rijd dan door tot de tank de gewenste capaciteit heeft.



Bij het tanken van brandstof moet de motor zijn uitgeschakeld: zet het contact uit → **142**.

Schade die ontstaan is als gevolg van het tanken van loodhoudende benzine wordt niet door de fabrieksgarantie gedekt.

Om te voorkomen dat er abusievelijk loodhoudende benzine wordt getankt, heeft de vulhals een nauwe doorlaat met een veiligheidssysteem **waarin alleen een vulpistool met ongelode benzine past**.



Brandstofsoorten die voldoen aan de Europese normen die ook gelden voor de motoren van auto's die in Europa zijn verkocht: zie tabel → **374**

BRANDSTOFTANK

2



Aanhoudende stank van brandstof

In geval van een aanhoudende stank van

brandstof, moet u:

- onmiddellijk stoppen, rekening houdend met het overige verkeer en het contact uitzetten;
- de alarmknipperlichten aanzetten en alle passagiers laten uitstappen en ze op veilige afstand van de auto houden;
- Als het peil normaal is, heeft dit een andere oorzaak, roep de hulp in van een erkende dealer.



Wijzig of repareer niet

zelf het brandstofsysteem (rekeneenheden,

bedrading, brandstofcircuit,

inspuitstukken of verstuivers,

beschermkappen) vanwege de

grote gevaren voor de veiligheid

die hierdoor kunnen ontstaan.

Laat deze werkzaamheden uitsluitend door uw merkdealer uitvoeren.

INRIJDEN

Rijd de eerste **1000 km** niet sneller dan 130 km/uur in de hoogste versnelling en laat de motor met niet meer dan 3000 tot 3500 omw/min draaien.

Pas na ongeveer **3000 km** zult u over het volle vermogen van de motor kunnen beschikken.

Opmerking: voor een nieuw voertuig in de inrijfase: het koelvloeistofniveau kan de markering overschrijden MAXI " op de tank, en daarna zakken tot tussen " MINI " en " MAXI ». Dit levert geen risico op.

Onderhoudsbeurten: raadpleeg het onderhoudsboekje van uw auto.

STARTEN, STOPPEN VAN DE MOTOR

Wegrijden

3



65755



61299

De kaart moet zich binnen de detectiezone **1** bevinden.

Om te starten:

Starten: Druk in stand P op het rempedaal en druk op de knop **2**, laat het rempedaal los zodra de motor is gestart. Op E-Tech full hybrid voertuigen verschijnt het bericht READY op het instrumentenpaneel en hoort u een geluidssignaal. Het bericht verdwijnt als de snelheid boven ongeveer 5 km/u komt.



Zet altijd het contact uit als u iets gaat doen onder de motorkap.

Bijzonderheden

- Als niet is voldaan aan één van de startvoorwaarden, verschijnt het bericht "Druk het rempedaal in + START" of "Zet versnellingshendel op P" op het instrumentenpaneel.
- in sommige gevallen moet het stuurwiel worden bewogen bij het indrukken van de startknop **2** om het ontgrendelen van de stuurkolom mogelijk te maken – in dat geval waarschuwt de melding "Draai stuurwiel + START" u;



Afhankelijk van de auto hebt u wellicht een Digital Key met alle kaartfuncties.

Als er echter een kaart in het voertuig is achtergebleven en de portieren zijn vergrendeld met de Digital Key, zijn alle kaartfuncties geblokkeerd.

Raadpleeg voor meer informatie hoofdstuk "Digital key" → **36**.

Opmerking:

- de motorunit wordt automatisch na ongeveer 15 minuten uitgeschakeld als de auto heeft stilgestaan en de veiligheidsgordel van de bestuurder niet is vastgemaakt. Indien nodig kunt u de motor opnieuw starten door éénmaal te drukken op de knop **2**.

STARTEN, STOPPEN VAN DE MOTOR



Tijdens een systeemupdate via het mediasysteem is het niet mogelijk om de auto te starten.

Wacht tot de update is voltooid voordat u de auto start.

Raadpleeg de gebruiksaanwijzing van het mediasysteem voor meer informatie over systeemupdates.

"Handsfree" starten met geopende achterklep



In dat geval mag de kaart zich niet in de bagageruimte bevinden, om te vermijden dat u ze kwijtraakt.

Functie accessoires

(contact aanzetten)

Zodra u bent ingestapt, kunt u een aantal functies van de auto (radio, navigatiesysteem ruitenwisser, enz.) gebruiken.

Om de andere functies te gebruiken, drukt u met de kaart in de auto op de knop **2** zonder de pedalen in te drukken.



Het bericht "Plaats kaart in zone + START" verschijnt op het instrumentenpaneel.

Druk op het rempedaal en plaats de kaart **4** (knopzijde) op de kaartzone **3**. Druk op de knop **2** om de auto te starten. Het bericht verdwijnt.

Storingen

In sommige gevallen werkt de handsfree kaart niet:

- als de kaartaccu leeg is enz.;
- nabijheid van een apparaat dat dezelfde frequentie gebruikt (monitor, mobiele telefoon, computerspel, telefoonoplader, enz.);
- De auto bevindt zich in een sterk elektromagnetisch veld.

Voorwaarden voor het stoppen van de motor



3

STARTEN, STOPPEN VAN DE MOTOR

Het voertuig moet stilstaan met de versnellingshendel in stand **P**. Het bericht **READY** verschijnt op het instrumentenpaneel.

Druk met de kaart in de auto op de knop **2**: de motor wordt uitgeschakeld. Het bericht **READY** verdwijnt van het instrumentenpaneel.

De stuurkolom vergrendelt bij het openen van één van de portieren of bij het vergrendelen van de auto.

Als de kaart niet in het interieur aanwezig is als u de motor wilt stoppen, verschijnt het bericht "Kaart ontbreekt: **START**ingedrukt houden" op het instrumentenpaneel: druk ten minste twee seconden **2** op de toets. Als de kaart zich niet meer in het interieur bevindt, controleert u of u deze kunt ophalen voordat u de knop ingedrukt houdt. Zonder de kaart kunt u de auto niet opnieuw starten.

Als de motor is gestopt, blijven de op dat moment ingeschakelde accessoires (radio, enz.) ongeveer 10 minuten werken.

Als het bestuurdersportier geopend wordt, schakelen de accessoires uit.

Speciaal geval bij voertuigen E-Tech full hybrid

Met stilstaande auto in de elektrische bedrijfsmodus verschijnt het bericht

"**MOTOR AAN SCHAKEL CONTACT UIT**" op het instrumentenpaneel en klinkt er een pieptoon indien:

- de autogordel van de bestuurder niet is vastgemaakt;
- de motorkap open is;
- het bestuurdersportier open is.



Zet nooit het contact uit voordat de auto compleet stilstaat, anders valt de bekrachtiging weg. Zodra de motor is gestopt, zullen de remservo, stuurbekrachtiging, enz. en passieve veiligheidsvoorzieningen, zoals deairbagsen voorspanners, niet meer werken.



Controleer, als u de auto verlaat en vooral als u de kaart bij u hebt, of de motor volledig is uitgeschakeld.



Verantwoordelijkheid van de bestuurder tijdens het parkeren of stoppen van de auto

Laat nooit, ook niet heel even, een kind, een afhankelijke volwassene of een dier in de auto achter als u deze verlaat. Het kan zichzelf of anderen in gevaar brengen door bijvoorbeeld de motor te starten, door organen te bedienen zoals de ruitbediening, of de portieren te vergrendelen, enz..

Bovendien kan bij warm, zonnig weer de temperatuur in het interieur heel erg snel oplopen.

LEVENSGEVAAR OF GEVAAR VAN ERNSTIG LETSEL.

VERSNELLINGSSCHAKELAAR

Automatische transmissie

Elektronische keuzehendel 1



R: achteruit

N: neutraalstand

D: automatische modus

P: parkeren, knop 2

De ingeschakelde versnelling verschijnt op het instrumentenpaneel.

Tip-keuzehendel

56711

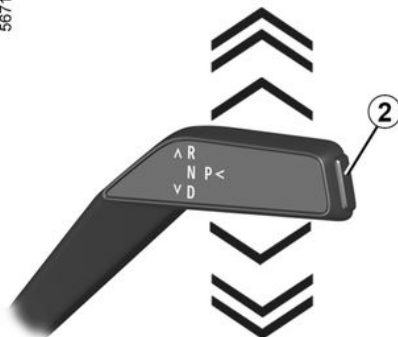

Zet de keuzehendel **1** een of twee klikken omhoog of omlaag om de gewenste stand (R, N of D) in te schakelen.

Als u hendel loslaat, gaat deze naar de stabiele stand.

De gekozen stand verschijnt op het instrumentenpaneel.

Als bepaalde omstandigheden het schakelen in de weg staan, knippert de huidige stand op het instrumentenpaneel.



Om stand P in te schakelen

56487



61304

3

VERSNELLINGSSCHAKELAAR

Druk met stilstaande auto en draaien de motor of ingeschakeld contact op de knop **2** om de stand **P** in te schakelen.

Om stand P uit te schakelen

Druk met stilstaande auto en lopende motor op het rempedaal en zet de keuzehendel **1** omhoog of omlaag in de gewenste stand.

Als het rempedaal niet volledig wordt ingedrukt, verschijnen het bericht "Trap rempedaal in" en het waarschuwings-

lampje  op het instrumentenpaneel.

Om de auto in neutraal te zetten

Met stilstaande auto en draaiende motor stand **N** inschakelen: druk op het rempedaal en zet daarna de keuzehendel **1** een klik omhoog of omlaag.



Controleer of het waarschuwingslampje **P** op het instrumentenpaneel brandt voordat u de auto

verlaat.

Risico dat de auto wegrolt.

Stand automatisch

Zet, met stilstaande auto en het rempedaal ingedrukt, de keuzehendel **1** twee klikken omlaag om stand **D** in te schakelen.

Er wordt automatisch op het juiste moment geschakeld naar de juiste versnelling, in overeenstemming met de belasting van de auto, de wegsituatie en de rijstijl die u hebt gekozen.

Opmerking: als de motor draait en de auto 0 tot 8 km/u rijdt in stand **N** of **R**, moet het rempedaal worden ingedrukt om de auto in stand **D** te zetten.

Zuinig rijden

Laat de selecteurhendel voor normaal gebruik in stand **D** staan. Als het gaspedaal iets wordt ingedrukt, schakelt de transmissie bij een lage snelheid naar de volgende versnelling.

Accelereren en inhalen

Druk het gaspedaal snel en diep in (voorbij het zware punt van het pedaal).

U kunt ook te allen tijde terugschakelen om in te halen door op de peddel links te drukken.

Om de achteruitversnelling in te schakelen

Zet de keuzehendel **1** met stilstaande auto en lopende motor twee klikken

omhoog om de stand **R** in te schakelen.

Als het rempedaal niet wordt ingetrapt, klinkt er een geluidssignaal, knippert de **R**-positie gedurende ongeveer vijf seconden in het raster op het instrumentenpaneel en wordt het bericht "Rempedaal intrappen" gedurende ongeveer vijf seconden weergegeven.

Opmerking: als de motor draait en de auto 0 tot 8 km/u rijdt in stand **N** of **D**, moet het rempedaal worden ingedrukt om de auto in stand **R** te zetten.

Bijzondere gevallen

Onder bepaalde omstandigheden (bijvoorbeeld ter bescherming van de motor, bij werking van het elektronisch stabiliteitsprogramma ESCenz.) kiest de transmissie tijdens het rijden toch zelf de juiste versnelling.

Ook kan, om verkeerde manoeuvres te voorkomen, het schakelen worden geweigerd. In dit geval knippert de aanduiding van de versnelling enkele seconden om u te waarschuwen.

Bijzondere gevallen

– **Als het wegtype of de weersomstandigheden** (steile helling omhoog of omlaag, diepe sneeuw, zand of modder) het moeilijk maken om in automatische modus te blijven rijden: bij

VERSNELLINGSSCHAKELAAR

auto's met schakelpeddels is het raadzaam om met behulp van de schakelpeddels naar de handmatige modus te schakelen. Hiermee voorkomt u dat de versnellingsbak herhaaldelijk automatisch schakelt bij heuvelopwaarts rijden en kunt u remmen op de motor tijdens lange afdalingen.

– **Om bij erg koud weer**, te voorkomen dat de motor afslaat, raden wij u aan na het starten van de motor even te wachten voordat u de selecteurhendel verplaatst uit P of N en de hendel in de stand D of R.

Parkeren van de auto

P automatisch wordt ingeschakeld en de elektronische parkeerrem (indien aanwezig) wordt aangetrokken wanneer:

– de motor wordt uitgeschakeld;
– de veiligheidsgordel van de bestuurder wordt losgemaakt en de auto stilstaat;

en

– het bestuurdersportier wordt geopend en de auto stilstaat.

P verschijnt op het instrumentenpaneel.

Omdat de stand **P automatisch wordt ingeschakeld** wanneer de motor wordt uitgezet, kan het nodig zijn om

de auto in stand **N** te zetten voor sommige wasstraten, bijvoorbeeld:

- Druk met draaiende motor op de knop **P**, zet de keuzehendel **1** een klik omhoog of omlaag en schakel de motor uit.
- Schakel met de motor uit en het contact aan de keuzehendel **1** een klik omhoog of omlaag.

Bij de volgende keer starten van de motor wordt de stand **P** automatisch ingeschakeld volgens de eerder beschreven gevallen.



Stand **P** mag alleen worden ingeschakeld als het voertuig stilstaat.



Laat om op een helling stil te blijven staan uw voet niet op het gaspedaal rusten.

Risico van oververhitting van de automatische versnellingsbak.



Om veiligheidsredenen mag u nooit het contact uitzetten voordat de auto compleet stilstaat.

Onderhoudsintervallen

Raadpleeg het onderhoudsdocument voor uw auto of een geautoriseerde dealer om na te gaan of periodiek onderhoud noodzakelijk is voor de automatische transmissie.

Als de transmissie geen onderhoud nodig heeft, hoeft geen olie te worden bijgevoeld.

Storingen

– **als tijdens het rijden** de melding boodschap "Transmissie controleren" verschijnt op het instrumentenpaneel, dan geeft dit een storing aan.

Raadpleeg echter snel een erkende dealer;

– **als tijdens het rijden** de melding "Versnellingsbak oververhit" of "Koel de versnellingsbak: stop tijdelijk het instrumentenpaneel" verschijnt, stop dan zo snel mogelijk om de versnellingsbak te laten afkoelen totdat het bericht verdwijnt;
– **als tijdens het rijden** de melding "Risico op versnellingsbakstoring" ver-

VERSNELLINGSSCHAKELAAR

schijnt op het instrumentenpaneel, wordt het motorvermogen bewust beperkt om de versnellingsbak te onderhouden.

Raadpleeg echter snel een erkende dealer;

– **pechhulp voor een auto met automatische transmissie → 351.**

vast met de elektronische parkeerrem en raadpleeg een erkende dealer.

3



Bij het manoeuvreren kan de auto aan de onderkant ergens tegenaan rijden (bijvoorbeeld contact met een paaltje, een trottoir of ander stadsmeubilair) en daardoor beschadigd raken (bijvoorbeeld vervorming van een as). Om ieder risico van een ongeluk te voorkomen, moet u uw auto door een merkdealer laten controleren.

Zorg bij een motorstoring of een elektrische storing (accustoring) die van invloed is op de werking van de automatische versnellingsbak dat de auto goed stil blijft staan.

Als de melding "Automatische versnellingsbak P defect" op het instrumentenpaneel verschijnt, kan stand **P** niet worden ingeschakeld. Zet het voertuig

REGENERATIEF REMSYSTEEM

Peddels voor regeneratief remmen 1 en 2



U kunt de hendels **1** en **2** gebruiken om het niveau van regeneratief remmen te wijzigen als de hendel in de stand D staat.

1: regeneratief remmen versterken (-).

2: regeneratief remmen verlagen (+).

De peddels kunnen alleen worden bediend als de versnellingspook in stand D staat.

Het is niet mogelijk om de peddels te gebruiken wanneer de snelheidsregelaar → **238** of adaptieve snelheidsregelaar is geactiveerd → **242**.



Bij loslaten van het gaspedaal gebruikt het voertuig regeneratief remmen om het voertuig af te remmen.

Een deel van deze energie wordt omgezet in elektriciteit om de tractiebatterij op te laden.



Het remmen op de motor kan in geen geval het indrukken van het rempedaal vervangen.



Niveaus van regeneratief remmen

Het waarschuwingslampje **3** informeert u over het niveau van regeneratief remmen:

- **A**: "vrijloop"-niveau, voor voorzichtig, zuinig rijden. Vereist rijden met anticipatie;
- **B**: laag niveau van regeneratief remmen;
- **C**: gemiddeld niveau van regeneratief remmen;
- **D**: maximaal niveau van regeneratief remmen.

Als de tractiebatterij geen energie meer kan opnemen (bijv. volledig opgeladen of koude batterij), neemt het conventionele remsysteem het over

REGENERATIEF REMSYSTEEM

van het regeneratieve remsysteem,
met behoud van de werking.

Het pedaal kan echter meer ingedrukt
lijken en steviger aanvoelen. Dat is
normaal.

3 Gebruik de regeneratieve remniveaus
A en **B** om dit effect te beperken.

BIJZONDERHEDEN VERSIES MET BENZINEMOTOR

Onder bepaalde omstandigheden, zoals:

- lang doorrijden als het waarschuwingslampje brandstofreserve brandt;
- gebruiken van loodhoudende benzine;
- het gebruik van niet goedgekeurde smeermiddelen of brandstofadditieven.

Of bij het optreden van storingen zoals:

- een defecte ontsteking, brandstofgebrek of losse bougiekabel waardoor de ontsteking overslaat en de auto met horten en stoten rijdt;
- Vermogensverlies.

kan de katalysator oververhit raken **waardoor hij minder effectief wordt en ook andere delen van de auto te heet kunnen worden.**

Indien u één van de hiervoor genoemde storingen constateert, dient u uw auto zo spoedig mogelijk door een merkdealer te laten herstellen.

Door de in uw garantieën onderhoudsdocument voorgeschreven onderhoudsbeurten uit te laten voeren door een merkdealer kunt u dergelijke storingen voorkomen.

Bij startmoeilijkheden

Blijf niet proberen om te motor te starten (door op de startknop te

drukken of de auto te duwen of te slepen) zonder dat u de oorzaak van de storing vaststelt en verhelpt om schade aan de katalysator of de startmotor en voortijdige slijtage van de accu te voorkomen.

Ga niet door met starten maar roep de hulp in van een merkdealer en laat de storing verhelpen.



Parkeer de auto niet of blijf niet met draaiende motor staan op een plaats waar de uitlaat zich boven brandbaar materiaal bevindt. Onder ongunstige omstandigheden (droogte, harde wind) kan brand ontstaan als de hete uitlaat in contact komt met gras of bladeren.

Roetfilter

Het roetfilter wordt gebruikt bij de behandeling van uitlaatgassen van de benzinemotor.

Afhankelijk van de auto kunt u met het



waarschuwinglampje weergegeven op het instrumentenpaneel om aan te geven dat het filter verzadigd raakt en moet worden gereinigd. Doe

dit zo:  waarschuwingslampje is gaan branden, rij tussen ongeveer 50 en 110 km/u, rekening houdend met de verkeersomstandigheden en de snelheidsbeperkingen, totdat het waarschuwingslampje dooft.

Na ongeveer 5 tot 20 minuten zou het waarschuwingslampje moeten doven.

Opmerking: het waarschuwingslampje kan na 20 minuten uitgaan als niet volledig is voldaan aan de rijcondities voor het reinigen van het filter.

Als de auto stopgezet is voordat het controlelampje gedoofd is, moet u de handeling opnieuw uitvoeren vanaf het begin.

Als het filter te verzadigd is, verschijnt

het  waarschuwingslampje en, afhankelijk van het voertuig, gaat het



licht op op het instrumentenpaneel samen met de melding "Controleer inspuiting". Raadpleeg in dat geval een erkende dealer.

Als het **STOP** waarschuwingslampje en, afhankelijk van het voertuig, gaat

het  licht op, samen met de melding "Risico op motorfout", stop het voertuig, schakel de motor uit en neem contact op met een erkende dealer.

BIJZONDERHEDEN VERSIES MET BENZINEMOTOR



Het waarschuwings-

lampje **STOP** vereist dat u, voor uw eigen vei-

ligheid, zo snel mogelijk stopt zonder het verkeer in gevaar te brengen. Stop de motor en start deze niet opnieuw. Roep de hulp in van een merkdealer.

3

PARKEERREM

Elektronische parkeerrem.

Automatische werking

Vastzetten van de automatische parkeerrem



Bij stilstaande auto kunt u de auto blokkeren met behulp van de automatische parkeerrem:

– **door te drukken op de start/stopknop van de motor 1;**

of

– **als de bestuurdersgordel niet is vastgemaakt;**

of

– **bij openen van het bestuurdersportier**

of

– **als de stand P is ingeschakeld.**

In alle andere gevallen, bijvoorbeeld **als de motor afslaat**, wordt de automatische parkeerrem niet automatisch aangetrokken. De handbediening moet dan gebruikt worden. Voor bepaalde modellen in sommige landen wordt de rem niet automatisch vastgezet. Zie de informatie over "Handbediening".

Het vastzetten van de automatische parkeerrem wordt bevestigd door het

waarschuingslampje  op het instrumentenpaneel en door het oplichten van het controlelampje **2** op de schakelaar **3**.

Na het stilzetten van de motor, dooft het waarschuingslampje **2** enkele minuten na het vastzetten van de automatische parkeerrem en het waar-

schuwingslampje  gaat uit bij het vergrendelen van de auto.

Opmerking: in sommige situaties (automatische parkeerrem defect, handmatig ontgrendelen van de automatische parkeerrem enz.), klinkt er een geluidssignaal en verschijnt de melding "Zet handrem los" op het instru-

mentenpaneel om aan te geven dat de automatische parkeerrem is losgezet.

– met stilstaande motor: bij het openen van het bestuurdersportier;
– met motor uit (bijvoorbeeld als de motor afslaat): bij het openen van een voorportier.

In dit geval trekt u en laat u de schakelaar **3** weer los om de elektronische parkeerrem aan te trekken.



De elektronische parkeerrem kan worden gebruikt om de auto stil te zetten. Controleer, voor-

dat u de auto verlaat, of de automatische parkeerrem inderdaad is vastgezet. Het inschakelen van de parkeerrem wordt bevestigd met het oplichten van het controlelampje **2** op schakelaar **3** en

het waarschuingslampje  op het instrumentenpaneel totdat de portieren zijn vergrendeld. Afhankelijk van de auto bevindt zich een sticker op het bovenste deel van de voorruit om u hieraan te herinneren.

PARKEERREM

De parkeerrem automatisch vrij zetten

De parkeerrem is vrijgezet:

– zodra het voertuig begint te versnelen;

of

– bij het schakelen naar een andere stand dan P.

Handbediend

U kunt de elektronische parkeerrem met de hand bedienen.

Handmatig vastzetten van de automatische parkeerrem



Trek aan de schakelaar **3**. Het waarschuwingslampje **2** en het waarschuwings-

wingslampje  op het instrumentenpaneel lichten op.



De elektronische parkeerrem kan worden gebruikt om de auto stil te zetten. Controleer, voordat u de auto verlaat, of de automatische parkeerrem inderdaad is vastgezet. Het inschakelen van de parkeerrem wordt bevestigd met het oplichten van het controlelampje **2** op schakelaar **3** en

het waarschuwingslampje  op het instrumentenpaneel totdat de portieren zijn vergrendeld. Afhankelijk van de auto bevindt zich een sticker op het bovenste deel van de voorruit om u hieraan te herinneren.

Handmatig loszetten van de automatische parkeerrem



Druk op de schakelaar **1** zonder te drukken op de pedalen, om het contact in te schakelen. Druk op het rempedaal los en druk dan op de schakelaar **3**: controlelampje **2** op de schakelaar

en controlelampje  op het instrumentenpaneel gaan uit.

PARKEERREM

Kortstondige stop



Om de elektronische parkeerrem handmatig te activeren (als u moet stoppen voor een verkeerslicht of bij stilstaande auto met draaiende motor enzovoort): trek aan de schakelaar **3** en laat los. Het loszetten is automatisch zodra de auto weer gaat rijden.

Bijzondere gevallen

Als u wilt parkeren op een helling of terwijl u een caravan of een aanhangwagen trekt, moet u enkele seconden aan de schakelaar **3** trekken voor een maximale remwerking.

Parkeren met de elektronische handrem losgezet (bijvoorbeeld als het kan gaan vriezen):

- schakel naar stand **P**: de aandrijfwielen worden mechanisch vergrendeld door de aandrijf-as;
- zet de motor stil door het indrukken van de start/stopknop van de motor **1**;
- maak de gordel van de bestuurdersstoel los;
- open het bestuurdersportier;
- zet de elektronische parkeerrem handmatig los (zie "Elektronische parkeerrem handmatig loszetten");
- afhankelijk van de auto wordt de parkeerrem automatisch geactiveerd. U moet deze handmatig loszetten.



Als er geen visueel of geluidssignaal terug komt, geeft het een storing van het instrumentenpaneel weer. U moet direct stoppen zonder het overige verkeer in gevaar te brengen. Zorg dat de auto inderdaad goed gestopt is en neem contact op met een merkdealer.



Verlaat nooit uw auto zonder stand **P** weer in te schakelen en de motor uit te schakelen. Als u namelijk gas geeft terwijl een versnelling is ingeschakeld, kan de stilstaande auto gaan rijden.
Kans op ongevallen.

Storingen

- In het geval van een storing, het

waarschuingslampje  licht op op het instrumentenpaneel, vergezeld van de melding "Controleer parkeerrem" en in sommige gevallen het

waarschuingslampje . Raadpleeg snel een merkdealer.

– In het geval van een elektronische parkeerremfout, het waarschuings-

lampje  licht op samen met de melding "Remsysteemfout", een pieptoon en in sommige gevallen het waar-

schuwingslampje . U moet direct stoppen zonder het overige verkeer in gevaar te brengen.

PARKEERREM

Uitvoering met automatische transmissie

Bij bestuurdersportier open of slecht gesloten en draaiende motor, wordt het automatisch loszetten uit veiligheidsoverwegingen gedeactiveerd, (dit om te voorkomen dat de auto alleen zonder bestuurder weg rolt).

De melding "Parkeerrem handmatig vrijgeven" verschijnt op het instrumentenpaneel als de bestuurder het gaspedaal indrukt.



Als het bericht "Elektr. storing" of "Controleer accu" of "Storing remsysteem" verschijnt, dient u de auto te blokkeren door deze in de eerste versnelling te zetten (bij een handgeschakelde versnellingsbak) of in stand **P** (bij een automatische versnellingsbak) of door gedurende ongeveer 10 seconden aan de schakelaar **3** te trekken.

Blokkeer de wielen van het voertuig als de helling en de omstandigheden dit vereisen.

Risico dat de auto wegrolt.

Roep de hulp in van een merkdealer.

Functie "Autohold"

De auto is gestopt (bijvoorbeeld bij een rood verkeerslicht, een kruispunt, een file, enz.), de functie waarborgt de remkracht zelfs wanneer de bestuurder het rempedaal loslaat.

De remkracht wordt opgeheven zodra de bestuurder voldoende accelereert met een ingeschakelde versnelling.

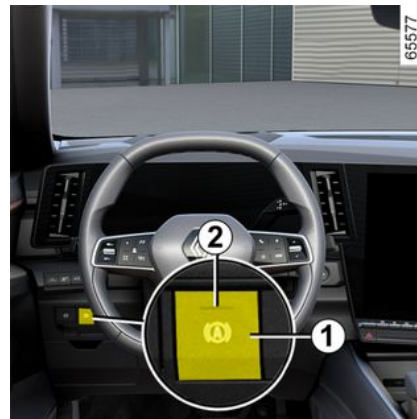

Inschakelen

Druk op de schakelaar **1**.

Het waarschuwingslampje op de schakelaar **1** licht op om te bevestigen dat de functie ingeschakeld is.

Uitschakelen

Druk op de schakelaar **1**. Als uw auto wordt onderhouden door remkracht, druk dan ook op het rempedaal.

Het waarschuwingslampje op de schakelaar **1** dooft om te bevestigen dat de functie uitgeschakeld is.

Als de remkracht in stand wordt gehouden, wordt de parkeerrem automatisch ingeschakeld wanneer:

PARKEERREM

- de bestuurder opent het portier;
of
- de bestuurder maakt zijn veiligheids-
gordel los;
of
- De auto langer dan ongeveer drie
minuten stilstaat.



Telkens als de motor wordt gestart, heeft de functie de modus die is ingesteld op het moment dat de motor voor het laatst werd uitgeschakeld.



De elektronische parkeerrem kan worden gebruikt om de auto stil te zetten. Controleer, voordat u de auto verlaat, of de automatische parkeerrem inderdaad is vastgezet. Het indicatielampje op de schakelaar **2** en het waar-

schuwingslampje  op het instrumentenpaneel verschijnen tot de portieren vergrendeld zijn. Afhankelijk van de auto bevindt zich een sticker op het bovenste deel van de voorruit om u hieraan te herinneren.

Voorwaarden voor het in stand houden van de remkracht

Aan de volgende voorwaarden moet worden voldaan:

- het bestuurdersportier is gesloten;
en
- de autogordel van de bestuurder is vastgemaakt;
en
- De elektronische parkeerrem is vrijgezet;
en

- De auto staat niet stil op een zeer steile helling.

De in stand gehouden remkracht wordt bevestigd door het waarschuwings-

lampje  op het instrumentenpaneel.

Voorwaarden voor het onderbreken van de remkracht

Aan de volgende voorwaarden moet worden voldaan:

- De bestuurder accelereert voldoende met een ingeschakelde versnelling;
of
- De bestuurder schakelt de functie uit.

Het controlelampje  op het instrumentenpaneel gaat uit..

MILIEU

Uw auto is ontwikkeld met een zo groot mogelijke aandacht voor het **milieu** gedurende zijn hele bestaan: bij zijn fabricage, tijdens zijn gebruik en ten slotte als hij gesloopt wordt.

Fabricage

De fabricage van uw auto vindt plaats in een fabriek die stappen onderneemt tot vermindering van de milieueffecten op de leefomgeving en de natuur (vermindering van wateren energieverbruik, lichten geluidsoverlast, wateren luchtverontreiniging, scheiden van afval en terugwinnen van materialen uit afvalstoffen).

Emissies

De auto is zo ontworpen dat deze minder broeikasgassen (CO₂) uitstoot tijdens het gebruik en dus minder brandstof verbruikt (bijvoorbeeld 100 g/km komt overeen met 62 l/100 km voor een benzinemotor). Bovendien zijn de auto's uitgerust met een antiluchtverontreinigingssysteem, zoals een katalysator, een lambdasonde om de uitlaatgassen te reinigen. Een filter met actieve koolstof voorkomt dat de uit de tank afkomstige benzinedamp in de atmosfeer terecht komt.

Denk zelf ook aan het milieu

– Onderdelen en voertuigen mogen aan het einde van hun levensduur niet

worden weggegooid. Zij moeten worden overgedragen aan een instantie die aan de milieunormen voldoet.

– Gebruikte en vervangen onderdelen na een door u zelf uitgevoerde onderhoudsbeurt aan uw auto (accu, oliefilter, luchtfilter, batterijen, enz.) en olie-blikken (leeg of gevuld met oude olie) moeten bij daarvoor bestemde verzamelpunten worden ingeleverd.

– Om de recycling van uw voertuig aan het einde van zijn levensduur te optimaliseren, kunt u contact opnemen met een erkende dealer of de website van de fabrikant bezoeken om doorverwezen te worden naar inzamelpunten die respect voor het milieu garanderen en voldoen aan de lokale wetgeving.

Kringloop

Uw auto is voor 85% recycleerbaar en voor 95% herbruikbaar.

Om deze doelstellingen te behalen, is een groot aantal onderdelen van de auto ontworpen om gerecycled te worden. De materialen en constructies zijn zorgvuldig ontworpen om:

- deze componenten eenvoudig te verwijderen en opnieuw te verwerken door gespecialiseerde bedrijven;
- een circulaire economie te bevorderen (hergebruik, recycling, terugwinning, enz.)

Dit geldt met name voor accu's van elektrische voertuigen.

Om grondstoffen te sparen, bevat uw voertuig diverse onderdelen die zijn gemaakt van gerecyclede kunststoffen of hernieuwbare materialen.

TIPS VOOR ONDERHOUD EN MINDER LUCHTVERONTREINIGING

Uw auto voldoet aan de eisen voor recycling aan het einde van de gebruiksduur, die van kracht werden in 2015.

Bepaalde onderdelen van uw auto zijn ontworpen om later gerecycled te worden.

Deze onderdelen zijn gemakkelijk te verwijderen zodat ze ingezameld en in recyclingbedrijven herverwerkt kunnen worden.

Door zijn ontwerp, door de fabrieksafstellingen en door zijn matig verbruik is uw auto in overeenstemming met de wettelijke bepalingen over luchtverontreiniging in ons land. Hij produceert zo weinig mogelijk schadelijke uitlaatgassen en rijdt zo zuinig mogelijk. Maar de luchtverontreiniging en het verbruik van uw auto hangen ook van u af. Let op dat hij goed wordt onderhouden en goed wordt gebruikt

Onderhoud

Overtreding van de bepalingen inzake luchtverontreiniging is strafbaar.

Voor een goede werking van het uitlaatsysteem en het handhaven van de emissiewaarden mogen er alleen originele merkonderdelen gebruikt worden voor het brandstoffen uitlaatsysteem van uw auto.

Laat uw auto controleren en afstellen door een erkende dealer, in overeen-

stemming met de instructies in het onderhoudsprogramma van uw auto: de erkende dealer beschikt over alle gereedschappen om de oorspronkelijke afstellingen van uw auto te garanderen.

Afstelling van de motor

– **Bougies:** voor het verkrijgen van de optimale omstandigheden waarbij een laag verbruik, een hoog rendement en goede prestaties samengaan, is het beslist noodzakelijk dat de door ons voorgeschreven bougies worden gebruikt.

Laat steeds bougies van het juiste merk en type met de juiste elektrodenafstand monteren. Raadpleeg hiervoor een merkdealer.

- **Contact en stationair toerental:** geen aanpassing nodig.
- **Luchtfilter, brandstoffilter:** een vervuild filterelement vermindert het rendement. Laat het vervangen.

Controle van de uitlaatgassen

Het controlesysteem van de uitlaatgassen waarschuwt bij een storing in de werking van de katalysator.

Een dergelijke storing kan leiden tot een verhoogde uitstoot van schadelijke uitlaatgassen en schade aan mechanische organen.



Dit waarschuwingslampje op het instrumentenpaneel geeft mogelijke storingen in het systeem aan.

Dit gaat branden als u het contact aanzet en dooft na het starten van de motor.

- Als het continu brandt, moet u zo snel mogelijk een erkende dealer raadplegen.
- Als het knippert, moet u vaart verminderen tot het knipperen ophoudt. Raadpleeg zo snel mogelijk een merkdealer.

TIPS VOOR HET RIJDEN, ZUINIG RIJDEN

Zuinig rijden

Het brandstofverbruik is goedgekeurd overeenkomstig een voorgeschreven standaardmethode. Deze methode is voor alle autofabrikanten hetzelfde en maakt het mogelijk om auto's met elkaar te vergelijken.

Het werkelijke verbruik is afhankelijk van de gebruiksomstandigheden en de uitrustingen van de auto en de rijstijl van de bestuurder. Raadpleeg voor een optimaal brandstofverbruik onderstaande aanbevelingen.

Afhankelijk van de auto beschikt u over verschillende functies die u kunnen helpen het brandstofverbruik te verminderen.

Op het instrumentenpaneel:

- de toerenteller;
- het waarschuwingslampje voor overschakelen naar de volgende versnelling;
- het indicatielampje rijstijl;
- stand ECO;
- de energiemeter.

Op het multimediascherm (zie voor meer informatie de gebruikershandleiding van het multimediasysteem):

- gegevens met betrekking tot uw energieverbruik;
- een grafiek van het energieverbruik;
- scores op basis van uw rijstijl;

- tips voor ECO-rijden;
- de trajectbalans en tips voor zuinig rijden via het bedieningsscherm;
- ECO-rijmodus.

Op het instrumentenpaneel A



Afhankelijk van de auto kunt u het instrumentenpaneel aanpassen met verschillende soorten informatie.

Indicatielampje rijstijl 2



De eco-monitor **3** is een real-time indicator van uw rijstijl. Het kan u helpen om uw verbruik te verminderen door een passend advies te geven.

U kunt het indicatielampje rijstijl; weergeven door herhaaldelijk op de schakelaar **1** omhoog/omlaag te drukken.

Hoe groter het indicatorblad **2** wordt weergegeven, hoe beter de snelheid, acceleratie en anticipatie op het gebied van eco-driving worden beheerd.

Hoe kleiner het indicatorblad **2** wordt weergegeven, hoe slechter de snelheid, acceleratie en anticipatie op het gebied van eco-driving worden beheerd.

TIPS VOOR HET RIJDEN, ZUINIG RIJDEN

Als uw rijgedrag als oneconomisch wordt beschouwd (klein oranje blaadje), kunt u advies krijgen.

Als u deze indicator goed volgt, kunt u het brandstofverbruik van de auto beperken.

Op het multimediascherm 4

Tractiebalaans

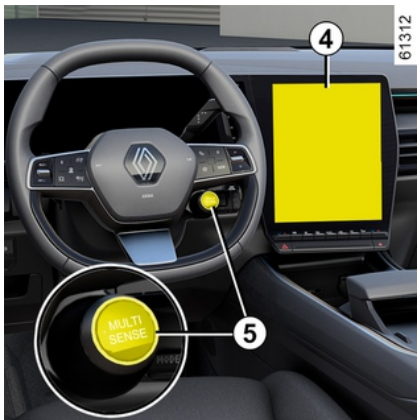

Als de motor is uitgeschakeld, biedt een bericht op het multimediascherm 4 informatie over uw rijgedrag tijdens de afgelopen rit.

Dit bericht biedt direct toegang tot het menu "ECO-rijden". Dit menu geeft meer informatie over uw rijstijl en het effect ervan op uw brandstofverbruik.

Raadpleeg de gebruiksaanwijzing van het multimediasysteem voor meer informatie.

ECO-modus

De ECO-modus is een functie die het brandstofverbruik zo laag mogelijk houdt. Dit beïnvloedt het voertuiggedrag (accelereren, schakelen, snelheidsregelaar, vertraging, enz.).

De beperkte versnelling leidt tot brandstofbesparing in een stedelijke omgeving.

Schakel de functie in



U krijgt toegang tot de ECO-modus:
– via het multimediascherm 4;

– via de stuurkolomenschakelaar 5.



Het controlelampje "ECO" 6 verschijnt op het instrumentenpaneel om de activering te bevestigen.

Druk daartoe het gaspedaal diep in.

De ECO-modus wordt weer ingeschakeld zodra u de druk op het gaspedaal vermindert.

Uitschakelen van de functie

Om de modus uit te schakelen ECO, raadpleegt u de gebruikershandleiding voor multimedia.

Energijemeter

De laadmeter geeft u een real-time overzicht van de verbruikte of terugge-

TIPS VOOR HET RIJDEN, ZUINIG RIJDEN

wonnen energie wanneer het voertuig in beweging is.

Gebruikszone "energieterugwinning" A

Wanneer u tijdens het rijden uw voet optilt van het gaspedaal of wanneer u op het rempedaal drukt, genereert de motor tijdens het afremmen elektriciteit die wordt gebruikt om te remmen en de tractiebatterij op te laden.

"Optimale" B gebruikszone

Geeft zuinig rijden aan, gebalanceerd tussen herstel en energieverbruik.

"Energieverbruik" C gebruikszone

In de volledig elektrische of de hybride modus leveren de tractiebatterij en/of de verbrandingsmotor de energie om het voertuig aan te drijven.

Navigatiesysteem.

Met behulp van de beschikbare informatie op uw navigatiesysteem (verkeersinformatie, dichtstbijzijnde oplaadpunt, enz.) kunt u uw route beter plannen.

Tips voor het rijden, Eco-rijden

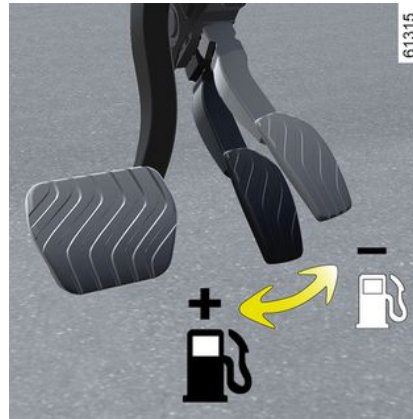

Rijgedrag

- Rijd rustig tot de motor zijn bedrijfstemperatuur heeft bereikt; dit is beter dan warmdraaien bij stilstaande auto.
 - Rijden met hoge snelheid stimuleert het brandstofverbruik van het voertuig enorm.
- Voorbeelden (bij constante snelheid):
- vertragen van ongeveer 130 km/u naar 110 km/u bespaart rond de 20% brandstof;
 - vertragen van ongeveer 90 km/u naar 80 km/u bespaart rond de 10% brandstof.
 - Bij een dynamische rijstijl waarbij u vaak en krachtig versnelt en vertraagt,

zal de tijdswinst niet opwegen tegen de gemaakte brandstofkosten.

- Laat het toerental van de motor in de lagere versnellingen niet te ver oplopen. Kies indien mogelijk altijd de hoogste versnelling.
- Rijd bij een stoplicht kalm weg.
- Rem zo weinig mogelijk. Regel de snelheid van de auto met het gaspedaal door voor een obstakel of een bocht tijdig gas terug te nemen.
- Geef op een helling geen gas bij. Houd het gaspedaal bij voorkeur in dezelfde stand.
- Diepe plassen, overstromingen:



Rijd niet door als het water op de weg hoger staat dan de onderrand van de velgen.

Het thermische comfort

Het is normaal dat het brandstofverbruik van de auto stijgt bij gebruik van de verwarming (vooral wanneer de buitentemperatuur onder nul daalt) of airconditioning.

TIPS VOOR HET RIJDEN, ZUINIG RIJDEN



Hindert het rijden

Gebruik aan de bestuurskant matten die geschikt zijn voor de auto

en zet deze vast aan de vooraf geïnstalleerde onderdelen. Controleer regelmatig of ze goed vastzitten. Stapel niet meerdere matten op elkaar.

Gevaar van hakende pedalen

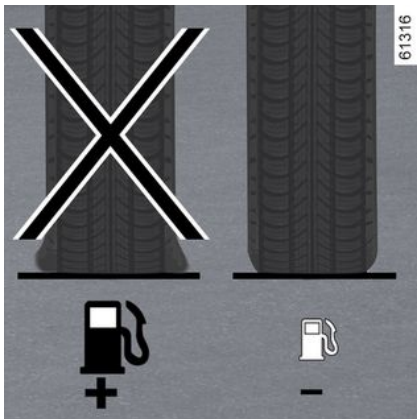

Banden

- Door een te lage bandenspanning neemt het verbruik toe.
- Om het brandstofverbruik te optimaliseren, stelt u de hoogste banden-

spanning in of de aanbevolen spanning die op de rand van het bestuurdersportier → 339 wordt weergegeven.

- Indien banden worden gemonteerd die niet zijn voorgeschreven, kan het verbruik stijgen.



Tips voor het gebruik

- Kies waar mogelijk voor de modus ECO.
- Ook het opwekken van elektriciteit kost brandstof. Schakel alleen die elektrische apparaten in die u nodig hebt. **Maar** veiligheid voor alles: rijd met de lichten aan zodra het zicht minder wordt (zien en gezien worden).
- Gebruik de ventilatioosters. Bij 100 km/u met openstaande ruiten stijgt het verbruik met 4%.

– Vul de tank niet tot aan de rand, dit voorkomt overstromen.

- **Bij auto's die zijn uitgerust met een niet-automatische airconditioning**, schakelt u de airconditioning uit als deze niet nodig is.

Tips voor zuinig rijden en minder luchtverontreiniging:

Open bij zeer warm weer of als de auto in de zon heeft gestaan enkele minuten de portieren voordat u start, zodat de hete lucht uit de auto kan ontsnappen.

- Rijd niet met een leeg imperiaal op uw auto.
- Gebruik een aanhangwagen voor het vervoer van grote voorwerpen.
- Gebruik een goedgekeurde dakspoiler als u met een caravan op reis gaat en stel de spoiler in de juiste stand af.
- Gebruik uw auto zo weinig mogelijk op korte afstanden; de motor bereikt dan niet de optimale temperatuur.

WAARSCHUWING BIJ VERLIES VAN BANDENSPANNING

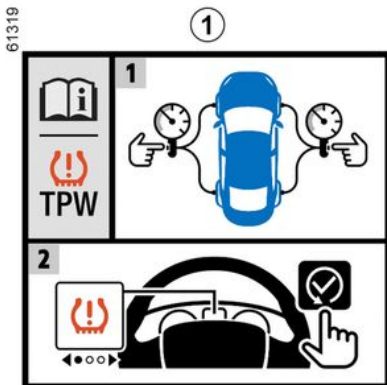

Wanneer de auto ermee is uitgerust, waarschuwt dit systeem voor verlies van spanning in een of meerdere banden.



Het systeem kan worden geïdentificeerd door de sticker **1** in de auto.

De werking van de startvergrendeling



Dit systeem detecteert een verlies van spanning in een van de banden door tijdens het rijden de snelheid van de banden te meten.

Het waarschuwingslampje **2**  blijft branden om de bestuurder te waarschuwen dat de druk te laag is (lage bandenspanning of lekke band enz.).

WAARSCHUWING BIJ VERLIES VAN BANDENSPANNING



Deze functie is een extra hulp tijdens het rijden. Deze functie neemt niet de taak van de bestuurder over. De bestuurder moet altijd opletten en blijft verantwoordelijk. Controleer de bandenspanning, inclusief het reservewiel, één keer per maand.

Werkingsomstandigheden

Om een betrouwbare waarschuwing te geven in geval van drukverlies, moet het systeem worden gereset met een bandenspanning die gelijk is aan een van de spanningen die op het bandenspanningslabel staan vermeld (referentiewaarden) ➔ 339.

Resetten moet altijd gebeuren na controle van de bandenspanning in de vier banden als deze koud zijn.

In de volgende situaties bestaat het risico dat het systeem te traag of niet correct werkt:

- systeem niet gereset na het oppompen van de banden of na elke andere verrichting aan de wielen
- Onjuiste reset van systeem: andere bandenspanning dan de aanbevolen spanning;

- aanzienlijke wijziging van de belading of verdeling van de belading aan één kant van de auto
- sportief rijden en aanzienlijk versnellen
- rijden op een besneeuwd of glad wegdek
- rijden met sneeuwkettingen
- monteren van maar één nieuwe band
- gebruik van banden die niet door de merkdealer goedgekeurd zijn



De bandenspanning moet worden gecontroleerd voordat de resetprocedure wordt gestart. Het systeem geeft geen waarschuwing als de druk niet overeenkomt met de aanbevolen druk.



Een plots verlies van bandenspanning (klapband enz.) wordt mogelijk niet direct door het systeem opgemerkt.

Procedure voor resetten van de referentieniveaus voor bandenspanning

Deze gebeurt:

- na elke keer opnieuw op spanning brengen of resetten van de bandenspanning;
- na het verwisselen van een wiel;
- na het wisselen van de wielen.

De bandenspanning moet afgestemd zijn op het huidige gebruik van de auto (onbelast, belast, rijden op de autosnelweg...). Houd u aan de bandenspanning (inclusief die van het reservewiel). Controleer minstens één keer per maand en voor elke grote reis de bandenspanning (raadpleeg de sticker op de zijkant van het bestuurdersportier) ➔ 339).

Resetprocedure via het multimedia-scherm 3

WAARSCHUWING BIJ VERLIES VAN BANDENSPANNING



De resetprocedure moet worden uitgevoerd terwijl de auto stilstaat en het contact is ingeschakeld. Raadpleeg de gebruiksaanwijzing van het multimedia-systeem voor meer informatie.



Waarschuwingsslampje

STOP dwingt u, voor uw veiligheid, direct te stoppen zonder het verkeer in gevaar te brengen.

Corrigeren van de bandenspanning

De spanningen van de vier banden moeten koud worden ingesteld (raadpleeg het label op de zijkant van het bestuurdersportier).

Indien u de bandenspanning niet bij **koude banden kunt controleren, moet u de opgegeven waarden met 0,2 tot 0,3 bar (3 PSI) verhogen.**

Verlaag nooit de spanning van een warme band.

Elke keer dat de banden worden opgepompt of de bandenspanning wordt gecorrigeerd, moet de referentiewaarde voor de bandenspanning worden gereset.

Vervangen van wielen/banden

Gebruik uitsluitend uitrusting die door een merkdealer goedgekeurd is, want anders bestaat het risico dat het systeem te traag of niet correct werkt
→ 337

Elke keer dat een wiel/band wordt verwisseld, moet de bandenspanning worden gecorrigeerd en moet de referentiewaarde voor de bandenspanning worden gereset.

Reservewiel

Zodra het aanwezige reservewiel op de auto is gemonteerd, moet de bandenspanning worden gecorrigeerd en moet de referentiewaarde voor de bandenspanning worden gereset.

Spuitbussen voor bandenreparatie en pompset

Gebruik uitsluitend uitrusting die door een merkdealer goedgekeurd is, want anders bestaat het risico dat het systeem te traag of niet correct werkt
→ 341 Nadat de pompset voor de banden is gebruikt, corrigeert u de bandenspanning en reset u de referentiewaarde voor de bandenspanning.

WAARSCHUWING BIJ VERLIES VAN BANDENSPANNING

Bandenspanningsstoringen







De tabel vermeldt de waarschuwingberichten die op het instrumentenpaneel **4** verschijnen wanneer het systeem een bandenspanningsstoring detecteert.

WAARSCHUWING BIJ VERLIES VAN BANDENSPANNING

Tabel met foutmeldingen

De informatie op het instrumentenpaneel duidt op mogelijke bandenspanningsstoringen (bijv. een leeggelopen of lekke band).

Waarschuwinglampjes	Berichten	Interpretatie
 gaat branden.	Banden oppompen en initialiseren	Dit geeft aan dat er een te lage bandenspanning of lekke band is gedetecteerd. Controleer en stel de spanning van de vier banden in koude toestand in en reset het systeem.
 knippert en blijft dan branden	Bandendruk aan- passen en init.	Dit geeft aan dat de reset niet is gelukt. Controleer de bandenspanning en stel deze opnieuw af voordat u de resetprocedure opnieuw start.
 knippert en blijft dan branden, samen met het waarschuwinglampje 	Controleer TPW	Dit duidt op een storing in het systeem. Ga naar een merkdealer.
 knippert en blijft dan branden	TPW niet beschikbaar	Dit geeft aan dat een reservewiel voor noodgevallen met een andere maat dan de andere vier wielen op het voertuig is gemonteerd. Het systeem blijft niet beschikbaar totdat een wiel van dezelfde maat als de andere wielen is gemonteerd en de resetprocedure is uitgevoerd.

CORRECTIEMIDDELEN EN -HULPMIDDELEN VOOR DE BESTUURDER

Afhankelijk van de auto, kunnen deze bestaan uit:

- het antiblokkeersysteem (ABS);
- de elektronische stabiliteitscontrole (ESC) met onderstuurcontrole en tractiecontrole;
- de noodstopbekrachtiging;
- hulp bij het rijden met aanhangwagen;
- hulp bij wegrijden op een helling;
- de Afdalingsnelheidscontrole (HDC);
- de achterwielbesturing;
- Multi-Collision Braking;
- van het regeneratief remsysteem.



Deze functies zijn extra hulpmiddelen in kritieke situaties waarbij het rijgedrag van de auto aangepast wordt.

Deze functies kunnen de taak van de bestuurder niet overnemen.

De limieten van de auto blijven onveranderd; ga daarom dus niet harder rijden. Deze functies kunnen dus in geen geval de oplettendheid of de verantwoordelijkheid van de bestuurder overnemen - de bestuurder moet altijd alert zijn op plotselinge gebeurtenissen die zich tijdens het rijden kunnen voordoen.

Antiblokkeersysteem (ABS)

Bij krachtig intensief remmen voorkomt de ABS het blokkeren van de wielen, zodat de remweg beheersbaar en de auto bestuurbaar blijft.

In deze situatie zijn uitwijkmanoeuvres tijdens het remmen mogelijk. Bovendien verbetert dit systeem de remweg, met name op een weg met weinig grip (natte weg, enz.).



Als het systeem de remdruk voor u regelt, voelt u een lichte trilling in het

rempedaal. De passagiersABS kan echter nooit de natuurkundige eigenschappen van de grip tussen de banden en het wegdek verbeteren. Blijf **altijd** de gebruikelijke voorzichtigheid in acht houden (afstand bewaren enz.).



Bij krachtig remmen kunt u het rempedaal **diep ingedrukt houden**. Het is niet nodig "pompend" te remmen. De passagiersABS regelt de kracht in het remsysteem.

Storingen:

–  en  licht op op het instrumentenpaneel, vergezeld van de berichten "Controleer ABS", "Controleer remsysteem" en "Controleer ESC" om aan te geven dat deABS, deESC en de noodstopbekrachtiging zijn uitgeschakeld. **Remmen is nog steeds mogelijk;**

–  ,  ,  en  licht op op het instrumentenpaneel en de melding "Storing remsysteem" verschijnt **om aan te geven dat er een storing in het remsysteem is.**

Raadpleeg in beide gevallen een erkende dealer.

CORRECTIEMIDDELEN EN -HULPMIDDELEN VOOR DE BESTUURDER



Het remsysteem werkt nog gedeeltelijk. Maar **het is gevaarlijk om krachtig te remmen**. U moet direct stoppen zonder het overige verkeer in gevaar te brengen. Roep de hulp in van een merkdealer.

Elektronisch stabiliteitsprogramma (ESC) met onderstuurcontrole en tractiecontrole

Elektronisch stabiliteitsprogramma ESC

Dit systeem helpt u de controle over de auto te behouden in kritieke rijtsituaties (uitwijken voor een obstakel, verlies van grip op de weg in een bocht, enz.).

De werking van de startvergrendeling

Een opname-element in het stuurwiel registreert de richting waarin de bestuurder de auto wil laten rijden.

Andere opname-elementen in de auto registreren de werkelijke verplaatsingsrichting.

Het systeem vergelijkt de door de bestuurder gegeven bevelen en gekozen

richting met de werkelijke verplaatsingsrichting van de auto en corrigeert deze laatste door, indien nodig, op bepaalde wielen te remmen en/of het motorvermogen aan te passen. Als het systeem wordt geactiveerd, knippert

het waarschuwingslampje  op het instrumentenpaneel.

Onderstuurregeling

Dit verbetert de werking van het ESC bij sterk onderstuur van de auto (als de voorwielen hun grip verliezen).

Tractiecontrole

Dit systeem helpt het slippen van de aangedreven wielen te beperken en de auto bij het weggrijden, accelereren of decelereren te controleren.

De werking van de startvergrendeling

Met behulp van opname-elementen bij de wielen, meet en vergelijkt het systeem constant de snelheid van de aangedreven wielen en remt het deze af als ze doorslippen. Als een wiel neigt naar doorslippen, zorgt het systeem voor het afremmen van het betreffende wiel, totdat de snelheid van het wiel overeenkomt met de grip op de weg.



Het systeem reageert ook door het toerental van de motor aan te passen

aan de hoeveelheid grip onder de wielen, onafhankelijk van de mate waarin het gaspedaal wordt ingedrukt.

In sommige situaties (rijden op een heel zachte ondergrond zoals sneeuw of modder of rijden met sneeuwkettingen), kan het systeem de kracht van de motor verminderen om het doorslippen te beperken.

Storingen

Wanneer het systeem een storing detecteert, verschijnt het bericht "Controleer ESC" op het instrumentenpaneel, evenals de waarschuwingslampjes

 en . In dit geval zijn het ESC en de tractiecontrole uitgeschakeld.

Ga naar een merkdealer.

CORRECTIEMIDDELEN EN -HULPMIDDELEN VOOR DE BESTUURDER

De tractiecontrolefunctie in- en uit-schakelen



In sommige situaties (rijden op een heel zachte ondergrond zoals sneeuw of modder of rijden met sneeuwkettingen), kan het systeem de kracht van de motor verminderen om het doorslippen te beperken. Druk op de schakelaar **1** om de functie in te schakelen. Als u dit niet wenst, kan de functie uitgeschakeld worden door schakelaar **1** in te drukken. In dit geval brandt het

waarschuwinglampje  continu op het instrumentenpaneel, met het bericht "ESC uitgeschakeld".

De tractiecontrole biedt extra veiligheid. Wij adviseren u de functie tijdens

het rijden niet uit te schakelen. Kom zo snel mogelijk uit deze situatie door nogmaals op schakelaar **1** te drukken.

Noodstopbekrachtiging

Dit systeem is complementair aan de ABS wat helpt om de remweg van het voertuig te verminderen.

De werking van de startvergrendeling

Het systeem herkent wanneer een noodstop wordt uitgevoerd. In dit geval ontwikkelt het remsysteem onmiddellijk de maximale kracht en kan het ABS. Het ABS remsysteem blijven werken zolang het rempedaal ingedrukt is.

Remlichten gaan aan

Afhankelijk van de auto kunnen deze knipperen bij krachtig afremmen.

Remanticipatie

Afhankelijk van de auto anticipeert het systeem, als u snel het gaspedaal loslaat, op het remmen om de remweg te verminderen.

Bijzondere gevallen

Tijdens het gebruik van de snelheidsregelaar:

– als u het gaspedaal gebruikt, kan het systeem in werking komen als u het pedaal loslaat;

– als u het gaspedaal niet gebruikt, wordt het systeem niet geactiveerd.

Storingen

Als het systeem een storing detecteert, wordt de melding "Controleer remsysteem" weergegeven op het instrumentenpaneel samen met het waarschuwingslampje .

Ga naar een merkdealer.



Deze functies zijn extra hulpmiddelen in kritieke situaties waarbij het rijgedrag van de auto aangepast wordt.

Deze functies kunnen de taak van de bestuurder niet overnemen.

De limieten van de auto blijven onveranderd; ga daarom dus niet harder rijden. Deze functies kunnen dus in geen geval de oplettendheid of de verantwoordelijkheid van de bestuurder overnemen - de bestuurder moet altijd alert zijn op plotselinge gebeurtenissen die zich tijdens het rijden kunnen voordoen.

CORRECTIEMIDDELEN EN -HULPMIDDELEN VOOR DE BESTUURDER

Hulp bij het rijden met aanhangwag

Het systeem helpt de auto onder controle te houden bij gebruik met een aanhangwagen. Het detecteert trillingen die veroorzaakt worden door het trekken van een aanhangwagen in bepaalde rijomstandigheden.

Werkingsomstandigheden

- De functie moet worden ingeschakeld door een erkende dealer;
- de trekhaak moet worden goedgekeurd door een erkende dealer;
- de bedrading moet erkend zijn door een erkende dealer;
- de trekhaak moet op de auto aangesloten zijn.

De werking van de startvergrendeling

- De functie stabiliseert de auto door:
- de voorwielen asymmetrisch af te remmen om de trillingen die door de aanhangwagen worden veroorzaakt af te zwakken;
 - de vier wielen af te remmen en het motorkoppel te verminderen om de snelheid van de auto te verlagen totdat de trillingen stoppen.

Het controlelampje  knippert op het instrumentenpaneel om u te informeren.



Als de bedrading van de trekhaak in gebruik is maar er geen aanhangwagen wordt gesleept (fietsendrager, bagagedrager met verlichting...) kan de functie in bepaalde rijomstandigheden tussenbeide komen, bijvoorbeeld bij spoorvorming.

Risico op vertraging van de auto.

Hulp bij wegrijden op een helling

Afhankelijk van de helling van de weg helpt dit systeem de bestuurder bij het wegrijden op een helling. Het voorkomt dat de auto achteruit rolt, door automatisch de remmen vast te zetten als de bestuurder het rempedaal loslaat om het gaspedaal te bedienen.

Werking van het systeem

Het werkt alleen wanneer de versnellingspook zich in een niet-neutrale positie bevindt (andere positie dan N of P op een automatische versnellingsbak) en het voertuig staat volledig stil (rempedaal ingedrukt).

Het systeem houdt de auto ongeveer **2 seconden** stil. Daarna komen de rem-

men geleidelijk vrij (de auto rolt naar gelang de helling).



Het systeem van de hulp bij het wegrijden op een helling kan niet in alle gevallen totaal verhinderen dat de achteruit rijdt (zeer steile helling, enz.). De bestuurder kan altijd het rempedaal bedienen om het achteruitrijden van de auto te verhinderen.

De Hulp Bij Het Wegrijden Op Een Helling mag niet gebruikt worden om de auto langdurig stil te houden: gebruik het rempedaal.

Deze functie is niet bedoeld om de auto permanent te laten stilstaan.

Gebruik indien nodig het rempedaal om de auto te stoppen.

De bestuurder moet bijzonder voorzichtig rijden op een glad oppervlak of bij weinig grip.

Gevaar van ernstige verwondingen.

CORRECTIEMIDDELEN EN -HULPMIDDELEN VOOR DE BESTUURDER

Afdalingscontrole (HDC)

(afhankelijk van de auto)

Deze functie begrenst de rijsnelheid van de auto zonder dat het rempedaal wordt gebruikt (bij omlaagrijden van een steile helling).

De afdalingscontrole werkt bij een snelheid tussen circa 6 en 30 km/u in de vooruitversnelling en circa 6 km/u in de achteruitversnelling.

Opmerking: als de auto sneller rijdt dan 60 km/u, wordt het systeem uitgeschakeld en dooft het controlelampje



Inschakelen/uitschakelen van het systeem

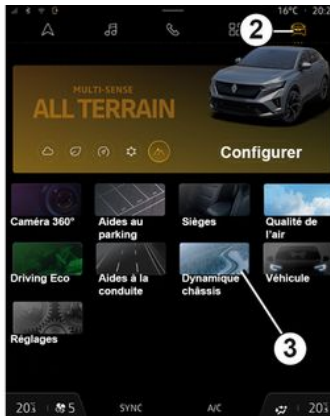

61454



61455

Er zijn verschillende methoden om toegang te krijgen tot het systeem:

- via de widget "Hill Descent Control" (indien geconfigureerd door de klant);
- via de functie "Favorieten" (indien geconfigureerd door de klant) ➔ 109;
- selecteer vanuit de voertuigmodus **2**, afhankelijk van het voertuig, "Chassis dynamics" **3** en druk dan op **4**, het

waarschuingslampje  verschijnt op het instrumentenpaneel. Druk nogmaals op **4** om de functie uit te schakelen. Het waarschuingslampje



op het instrumentenpaneel dooft.

Inschakelen van het systeem

Als het voertuig bergafwaarts rijdt,

wordt het waarschuingslampje  groen zodra de helling voldoende steil is. Als de afdalingscontrole is ingeschakeld, kan de snelheid van de afdaling worden verhoogd met het gaspedaal of verlaagd met het rempedaal.

Opmerking: dit systeem werkt niet als de versnellingshendel in stand **P** is of als het voertuig op een vlakke ondergrond rijdt.

3

CORRECTIEMIDDELEN EN -HULPMIDDELEN VOOR DE BESTUURDER

Storingen

Bij een storing verschijnt de melding "Controleer HDC" oranje op het instrumentenpaneel.

Raadpleeg een merkdealer bij een storing.

Als het systeem niet beschikbaar is, verschijnt de melding "HDC niet beschikbaar" op het instrumentenpaneel.



De afdalingscontrole kan zichzelf tijdelijk uitschakelen als het risico bestaat dat de temperatuur van het remsysteem stijgt (het

waarschuwingssymbool  verdwijnt).

Gebruik indien nodig het rempedaal om de auto te stoppen.

De bestuurder moet bijzonder oplettend blijven op een gladde ondergrond of met weinig grip en/of op een helling.

Gevaar van ernstige verwondingen.

Achterwielbesturing

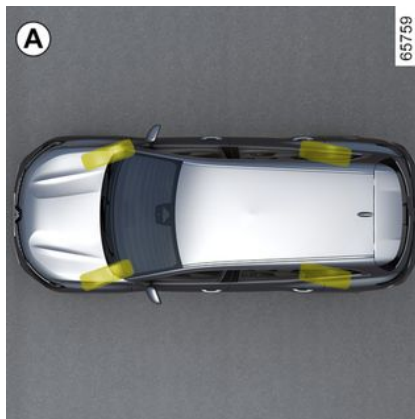

Voor auto's die hiermee zijn uitgerust, worden de achterwielen wanneer de auto rijdt, conform de rij-omstandigheden gestuurd. Op lage snelheid is de wendbaarheid van de auto groter en bij hogere snelheden is de auto stabiel.

Bij lage snelheden sturen de achterwielen in de tegenovergestelde richting van de voorwielen (figuur **A**) om de wendbaarheid van het voertuig te verbeteren. Dit is handig in stadsverkeer, op een bochtige weg, bij het inparkeren, enz.

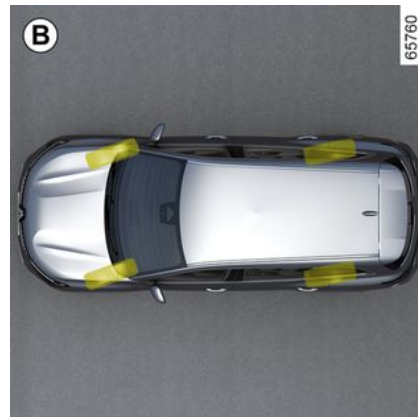

Bij hogere snelheden sturen de achterwielen in dezelfde richting als de voorwielen (figuur **B**) om de stabiliteit van de auto te vergroten. Dit is handig bij het wisselen van rijstrook, bij het nemen van een bocht, enz.

Opmerking: de systeemconfiguratie (reactiesnelheid enz.) is afhankelijk van de gekozen modus in het menu "MULTI-SENSE » ➔ 293".

Storingen

– Als het waarschuwingssymbool



wordt weergegeven op het instrumentenpaneel, samen met het bericht "stuurinrichting controleren", raadpleeg dan snel een merkdealer.

CORRECTIEMIDDELEN EN -HULPMIDDELEN VOOR DE BESTUURDER

– Als het waarschuwinglampje

STOP samen met het bericht "Stuurfout" wordt weergegeven op het instrumentenpaneel, **duidt dit op een systeemfout.**



STOP vereist dat u stopt zodra de verkeersomstandigheden het toelaten. Roep de hulp in van een merkdealer.

Bij een botsing tegen de onderkant van de auto (bijvoorbeeld: contact met een paaltje, een stoeprand of ander stadsmeubilair) kunt u de auto beschadigen (bijvoorbeeld: vervorming van een as).

Om ieder risico van een ongeluk te voorkomen, moet u uw auto door een merkdealer laten controleren.

Multi-Collision Braking

Multi-Collision Braking verkleint het risico op een extra aanrijding na een ongeval, door uw voertuig tijdelijk tot stilstand te brengen.

De werking van de startvergrendeling

Wanneer het airbagsysteem een aanrijding detecteert, worden de gordelspanners of airbags geactiveerd → 65 en activeert de functie "Multi-Collision Braking" het elektronische stabiliteitsprogramma (ESC) om de auto af te remmen.

Multi-Collision Braking wordt tijdens bedrijf gedeactiveerd als:

– de bestuurder het gaspedaal stevig indrukt;
en/of

– als de remkracht die ontstaat doordat de bestuurder het rempedaal indrukt, groter is dan de kracht die ontstaat doordat het systeem automatische remmen activeert.

Opmerking: Multi-Collision Braking vereist de goede werking van het remsysteem van uw voertuig.

Storingen

Als het systeem een storing ontdekt, worden de melding "Controle na botsing" en het waarschuwinglampje



weergegeven op het instrumentenpaneel.

In dit geval is de functie gedeactiveerd. Ga naar een merkdealer.

Regeneratief remsysteem

Tijdens het remmen kan het regeneratief remsysteem de door de vertraging van de auto geproduceerde energie omzetten in elektrische energie.

Dit zal de tractiebatterij opladen en de actieradius van de auto vergroten.

Storingen

–  verschijnt op het instrumentenpaneel, samen met de melding "Controleer remsysteem" : **rembekrachtiging is nog steeds in werking.**

In deze omstandigheden kan het indrukken van het rempedaal anders aanvoelen.

Wij raden aan het rempedaal diep ingedrukt te houden.

Raadpleeg een merkdealer.

– **STOP** licht op op het instrumentenpaneel en de melding "Storing remsysteem" verschijnt; **dit geeft aan dat er een storing in het remsysteem is.** Roep de hulp in van een merkdealer.

CORRECTIEMIDDELEN EN -HULPMIDDELEN VOOR DE BESTUURDER



Het waarschuwings-

lampje **STOP** vereist dat u, voor uw eigen vei-

ligheid, zo snel mogelijk stopt zonder het verkeer in gevaar te brengen. Stop de motor en start deze niet opnieuw. Roep de hulp in van een merkdealer.

3

EXTRA RIJHULPMIDDELEN

Mijn veiligheid

Met de functie "Mijn veiligheid" kan een aantal rijhulpfuncties tegelijkertijd worden gedeactiveerd of geactiveerd.

Afhankelijk van de auto kunt u de functie "Mijn veiligheid" in het multimediascherm configureren door de rijhulpfuncties te selecteren die als groep moeten worden uitgeschakeld.

Werkzaamheden



Modus "Alles AAN"

Afhankelijk van het voertuig zijn de betrokken functies en configuraties van rijhulp:

- geluidswaarschuwing snelheidsverklipper → 212;
- preventie verlaten rijstrook → 178;
- detectie bestuurdersaliertheid → 210;
- Noodpreventie verlaten rijstrook → 185.

Wanneer de modus "Alles AAN" is geactiveerd: het controlelampje op de knop **1** gaat branden en de melding "My Safety All ON geselecteerd" wordt weergegeven op het instrumentenpaneel om dit te bevestigen. De rijhulpmiddelen die in deze modus beschikbaar zijn, worden geactiveerd.

Modus "Aangepast"

U kunt deze modus gebruiken om bepaalde rijhulpmiddelen te **deactiveren** of opnieuw te **activeren** die beschikbaar zijn in de modus "Alles AAN" die eerder is geconfigureerd met de instelling "MY SAFETY PERSON".

Met het contact aan drukt u twee keer snel achter elkaar op schakelaar **1**. Bij de eerste keer drukken wordt de melding "Druk nog een keer voor Mijn aangepaste veiligheid" weergegeven op het instrumentenpaneel. Bij de tweede keer drukken gaat het waarschuwinglampje **1** uit. De modus "Aangepast" is geactiveerd. Het bericht "My Safety Perso geselecteerd" verschijnt op het instrumentenpaneel.

Om terug te schakelen naar de modus "Alles AAN", drukt u **eenmaal** op de knop **1**. Het controlelampje in de knop **1** licht op.



Afhankelijk van de tijdsduur na de laatste keer dat de motor is gestopt, worden de waarschuwingen opnieuw geactiveerd:

- bij het ontgrendelen van de auto
- of
- bij het openen van een portier;
- of
- bij het opnieuw starten van de motor.

EXTRA RIJHULPMIDDELEN

Perso-modus configureren

Via het multimediascherm 2;



Raadpleeg de gebruiksaanwijzing van het multimediasysteem voor meer informatie.

Preventie verlaten rijstrook



Met behulp van de informatie van de camera **1** activeert de functie een corrigerende actie op het besturingssysteem van de auto wanneer een doorgetrokken of onderbroken streep wordt overschreden of als de auto de berm nadert (bermplank, vangrail, stoep, op-hoging, enz.) zonder dat de richtingaanwijzers zijn ingeschakeld.

Afhankelijk van de instelling, in het geval van het overschrijden van een onderbroken lijn zonder de richtingaanwijzers te activeren, de functie:

– waarschuwt de bestuurder zonder corrigerende maatregelen op het stuursysteem;

of

– voert een corrigerende actie uit op het stuursysteem.



U kunt op elk moment de **controle over de auto weer overnemen** door aan het stuurwiel te draaien.

Plaats van de camera 1

Zorg ervoor dat de voorruit niet is bedekt (door vuil, modder, condens enz.).



Deze functie is een extra hulp tijdens het rijden. Deze functie kan in geen geval de waakzaamheid en verantwoordelijkheid van de bestuurder vervangen; deze moet altijd de controle over zijn auto behouden.

EXTRA RIJHULPMIDDELEN

Inschakelen/uitschakelen

Via het multimediascherm 2;



Raadpleeg de gebruiksaanwijzing van het multimediasysteem voor meer informatie.

Met de schakelaar "My Safety" 3



- Om de functie te deactiveren, als deze is gedeactiveerd vanuit de "Aangepaste" modus van de functie "My Safety" → 177 drukt u tweemaal op schakelaar 3. Het waarschuwingslampje  wordt geel weergegeven op het instrumentenpaneel.
- Druk de schakelaar 3 eenmaal in **om de functie opnieuw in te schakelen**. Het controlelampje  verschijnt op het instrumentenpaneel.

Werkzaamheden



- Wanneer de functie is geactiveerd, worden  en de indicatoren voor de linker-/rechterstreep 4 op het instrumentenpaneel grijs weergegeven.
- De functie is klaar om te waarschuwen of in te grijpen als** de snelheid van de auto hoger is dan ongeveer 65 km/u en het  waarschuwingslampje en de linker- of rechterraichting-aanwijzer 5 wit wordt.
- De functie werkt als** de auto
- een berm nadert zonder richtingaanwijzers te activeren;

EXTRA RIJHULPMIDDELEN

- een doorgetrokken streep overschrijdt zonder dat de richtingaanwijzers worden aangezet;
- een onderbroken streep overschrijdt zonder de richtingaanwijzers te activeren, als de instelling "rijden over onderbroken streep" is geselecteerd.

In deze gevallen:

- activeert de functie een actie op de stuurinrichting van de auto om de verplaatsingsrichting van de auto te corrigeren;

– het waarschuwingslampje  en de indicator **4** aan de kant van de overschreden streep gaat geel branden op het instrumentenpaneel.

Als de corrigerende actie op de stuurinrichting onvoldoende is, gaan het

waarschuwingslampje  en de indicator **4** aan de kant van de overschreden streep rood branden op het instrumentenpaneel en gaat het stuurwiel trillen.

Wanneer de instelling "Overschrijden onderbroken streep" niet is geselecteerd, **slaait de functie alarm als** het voertuig een onderbroken streep overschrijdt zonder de indicatielampjes te activeren en er geen berm dicht genoeg bij de streep is.

In dit geval waarschuwt de functie de bestuurder:

- door een trilling in het stuurwiel; en

– het waarschuwingslampje  en het lampje **4** aan de kant van de overschreden streep gaat rood branden op het instrumentenpaneel.

Opmerking: bochten kunnen enigszins worden afgesneden zonder dat de functie wordt geactiveerd.

Bijzondere gevallen

"Houd controle" Waarschuwing

- Als het systeem actief is en geen activiteit van de bestuurder op het stuurwiel meer detecteert, verschijnt het bericht "Houd controle" op het instrumentenpaneel, vergezeld van een piepsignaal en, afhankelijk van de auto, het

gele waarschuwingslampje  tot dat de bestuurder de auto weer onder controle heeft.

- Als het systeem te lang in werking is geweest, verschijnt het bericht "Houd controle" op het instrumentenpaneel, samen met een pieptoon, en afhankelijk van de auto verschijnt het waar-

schuwingslampje  geel, samen met het controlelampje **4** aan de kant van de betreffende streep, totdat de bestuurder de auto weer onder controle heeft.



U kunt de correctie van de verplaatsingsrichting op elk moment onderbreken door het stuurwiel te bewegen.

Auto uitgerust met "Actieve rijhulp"

Als de functie "Rijstrookcentrering" tegelijk met de functie "Preventie verlaten rijstrook" wordt geactiveerd, zal de weergave van het waarschuwingslampje als volgt variëren:

- de functie "Rijstrookcentrering" is actief: het groene waarschuwingslampje



vervangt het witte of grijze



waarschuwingslampje op het instrumentenpaneel. Zo wordt u prioritair geïnformeerd over de status van de functie "Rijstrookcentrering";

- De functie "Rijstrookcentrering" is in stand-by gezet en de functie "Preventie verlaten rijstrook" is niet gereed en

niet actief: het grijze  waarschuwingslampje vervangt het witte of grijze

waarschuwingslampje  op het instrumentenpaneel. Zo wordt u prioritair geïnformeerd over de status van de functie "Rijstrookcentrering";

EXTRA RIJHULPMIDDELEN

– de functie "Rijstrookcentrering" wordt op stand-by gezet terwijl de functie "Preventie verlaten rijstrook"

gereed of actief is: het  waarschuwingslampje verschijnt rood of geel op het instrumentenpaneel. Zo wordt u prioritair geïnformeerd over de status van de functie "Preventie rijstrook verlaten".

In ieder geval wordt u te allen tijde op de hoogte gebracht van de status van de functie wanneer deze het stuursysteem van uw voertuig bestuurt. De meest bruikbare informatie wordt altijd weergegeven.

Functie tijdelijk niet beschikbaar/uitgeschakeld

- de streep wordt zeer snel overschreden;
- er wordt continu over een streep gereden;
- ongeveer vier seconden na het wisselen van baan;
- scherpe bochten;
- slecht zicht;
- een van de richtingaanwijzers wordt geactiveerd;
- de alarmknipperlichten inschakelen;
- de achteruitversnelling inschakelen;
- sterke acceleratie;
- de auto rijdt sneller dan ongeveer 180 km/u;

- de rijstrookbreedte verandert;
- werking van het elektronische stabiliteitscontrolesysteem;
- werking van het antiblokkeersysteem van de wielen;
- het actieve noodremsysteem wordt geactiveerd;
- Interventie van een andere functie die het stuursysteem bestuurt, zoals de functie "Rijstrookcentrering".

Als de functie niet beschikbaar is, wor-

den het waarschuwingslampje  en, afhankelijk van de auto, de correctie-indicatoren voor de linker- en rechterstreep **4** grijs op het instrumentenpaneel weergegeven.

Als de camera aan de voorkant is afgedekt, verschijnt de melding "Camera voor geen zicht" op het instrumentenpaneel. Reinig het gebied waar de sensoren zich bevinden.

Automatische deactivering

De functie wordt automatisch uitgeschakeld wanneer:

- Het voertuigdynamische controlesysteem is gedeactiveerd;
- Het elektronische stabiliteitssysteem werkt niet goed;
- Het antiblokkeersysteem werkt niet goed;

– Een trekhaak is elektrisch verbonden met de trekhaakaansluiting;

– het waarschuwingslampje  wordt weergegeven.

Wanneer de functie niet is geactiveerd,

wordt het waarschuwingslampje  brandt geel op het instrumentenpaneel.

Instellingen



Raadpleeg de gebruiksaanwijzing van het multimediasysteem om de functie-instellingen van het multimediascherm **2** te bekijken:

– "Overschrijden onderbroken lijn": gebruik deze instelling om de respons

EXTRA RIJHULPMIDDELEN

van de functie te selecteren als het voertuig een onderbroken lijnoverschrijdt zonder de richtingaanwijzers te activeren:

- geselecteerde instelling: de kan de stuurinrichting van de auto activeren om de verplaatsingsrichting van de auto te corrigeren;
- Instelling niet geselecteerd: De functie kan de bestuurder waarschuwen door middel van een trilling aan het stuurwiel zonder de baan van het voertuig te corrigeren.
- ""Trilling" trilling van het stuurwiel aanpassen voor de functie "Waarschuwing bij verlaten rijstrook";
- "Anticiperen op verlaten van rijstrook": gevoeligheidsniveau van de streepdetectie aanpassen. Selecteer hiervoor:
 - "Laat": streep gedetecteerd bij overschrijding;
 - "Standaard": streep gedetecteerd bij naderen;
 - "Vroeg" streep gedetecteerd in de buurt.

Raadpleeg de gebruiksaanwijzing van het multimediasysteem voor meer informatie.

Storingen

In sommige gevallen verschijnt ook het volgende bericht:

- «Rijhulpsystemen niet beschikbaar» ;
 - of
 - «Controleer camera voor» ;
 - of
 - «Rijhulpsystemen controleren».
- Ga naar een merkdealer.

Waarschuwingen



Deze functie is een extra hulp tijdens het rijden. Deze functie kan in geen geval de waakzaamheid en verantwoordelijkheid van de bestuurder vervangen; deze moet altijd de controle over zijn auto behouden.

Werkzaamheden/reparaties van het systeem

- Bij een botsing kan de uitlijning van de camera worden gewijzigd, wat gevolgen kan hebben voor de correcte werking. Schakel de functie uit en neem contact op met een erkende dealer.
- Alle werkzaamheden in de buurt van de camera (reparaties, vervangingen, aanpassingen aan de voorruit) moeten worden uitgevoerd door een vakman.

Enkel een erkende dealer mag aan het systeem werken.

Storingen van het systeem

Bepaalde omstandigheden kunnen het systeem storen of de correcte werking ervan verhinderen, zoals:

- bedekte voorruit (vuil, ijs, sneeuw, condensatie enz.);
- een complexe omgeving (tunnel enz.);
- slechte weersomstandigheden (sneeuw, regen, hagel, ijzel enz.);
- slecht zicht (nacht, mist enz.);
- de wegmarkeringen zijn onregelmatig of moeilijk te onderscheiden (bijv. gedeeltelijk gewist, grote onderlinge afstand, oneffen wegdek enz.);
- verblinding (felle zon, lichten van tegemoetkomende auto's enz.);
- de weg is smal, bochtig of golvend (scherpe bochten enz.);
- u rijdt dicht achter een andere auto op dezelfde rijstrook.

In dit geval kan de functie "Preventie verlaten rijstrook" niet correct of helemaal niet worden geactiveerd.

Risico van ongewenste, onjuiste correctie of geen correctie van de verplaatsingsrichting.

Uitschakelen van de functie

Schakel de functie uit indien:

- het gebied van de camera is beschadigd (aan de kant van de voorruit of de binnenspiegel);
- de weg is glad (sneeuw, ijzel, aquaplaning, kiezelsteentjes enz.);
- slecht zicht (nacht, mist enz.);

EXTRA RIJHULPMIDDELEN

- De voorruit is gebarsten of vervormd (voer geen reparaties uit aan dit gedeelte van de voorruit; laat deze vervangen door een merkdealer);
- de auto een aanhangwagen of caravan trekt;
- de auto rijdt een gebied binnen met verschillende wegmarkeringen (zoals bij wegwerkzaamheden enz.).

EXTRA RIJHULPMIDDELEN

Noodpreventie verlaten rijstrook

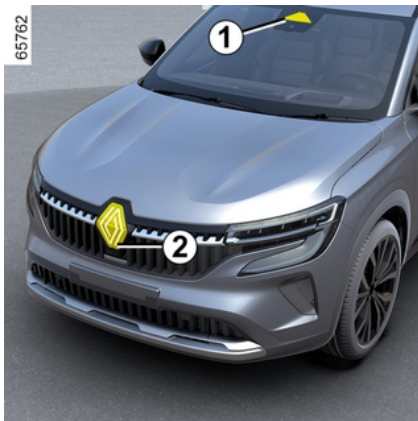

Met behulp van informatie van de radar **2** en de camera **1** wordt een corrigerende actie uitgevoerd op het stuursysteem van de auto bij botsingsgevaar met een tegenligger in de aangrenzende rijstrook, wanneer de richtingaanwijzer niet is geactiveerd.

Afhankelijk van het voertuig, activeert de functie met behulp van informatie van de radars **3** en de camera **1** corrigerende maatregelen op het stuursysteem van het voertuig.

Bij risico van een aanrijding met een voertuig dat met dezelfde snelheid of een hogere snelheid rijdt en zich in het detectiegebied van de achterste radars bevindt (noodpreventie van het verlaten van de rijstrook bij inhalen).

 U kunt op elk moment de **controle over de auto weer overnemen** door aan het stuurwiel te draaien.



Dit systeem biedt een extra rijhulpmiddel. Het kan in geen geval de waakzaamheid en verantwoordelijkheid van de bestuurder vervangen; deze moet altijd de controle over zijn auto behouden.

Plaats van de camera **1**

Zorg ervoor dat de voorruit niet is bedekt (door vuil, modder, condens enz.).

Plaats van de radar aan de voorkant **2**

Zorg ervoor dat het radargebied niet wordt geblokkeerd (door vuil, modder, sneeuw of een slecht gemonteerde nummerplaat voor) of wordt geraakt, gewijzigd (bijv. met autolak) of afgedekt door accessoires aan de voorzijde van de auto (bijv. op de voorbumper of het logo, enz.).

Plaats van de radars aan de zijkant **3**

Zorg ervoor dat het radargebied niet wordt afgedekt (door vuil, modder, sneeuw enz.), aangetast of gewijzigd (inclusief lakwerk enz.).

EXTRA RIJHULPMIDDELEN

Inschakelen/Uitschakelen van de functie

Via de schakelaar **A** "Mijn veiligheid"



Druk twee keer op schakelaar **A** als de functie is gedeactiveerd vanuit de modus "Aangepast" van de functie "My Safety" → 177.

Om de functie opnieuw in te schakelen, drukt u op schakelaar **A.**

Via het multimediascherm **B.**



Raadpleeg de gebruiksaanwijzing van het multimediasysteem voor meer informatie.

Detectie van een tegenligger

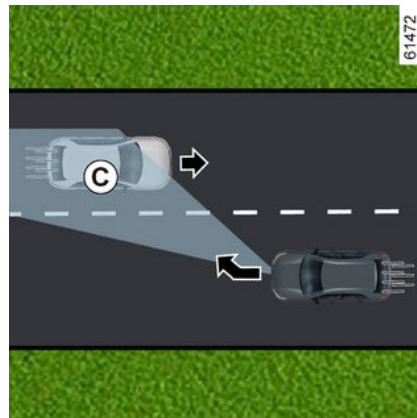
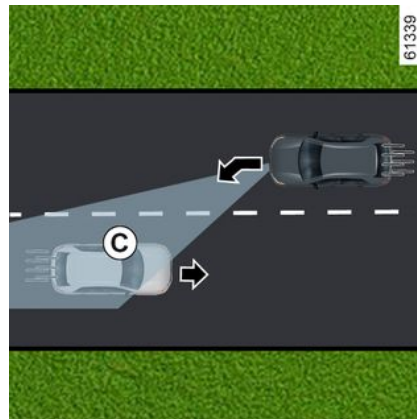

EXTRA RIJHULPMIDDELEN



Als het voertuig een snelheid heeft van ongeveer 65 tot 110 km/u en er botsingsgevaar is met een voertuig dat uit

de tegenovergestelde richting komt in een aangrenzende rijstrook en binnen de detectiezone **C** is, zonder dat de richtingaanwijzer is geactiveerd, gebeurt het volgende:

– **u wordt gewaarschuwd voor het risico op een botsing:**

De melding "Risiko op botsing" wordt weergegeven op het dashboard, vergezeld van de indicator **4** in rood, de lijn aan de zijkant van de interventie en een hoorbaar signaal. Display **5** verschijnt op het instrumentenpaneel aan de zijkant van de interventie;

en

– **Er wordt een corrigerende actie uitgevoerd op het stuursysteem.**



U kunt de correctie van de verplaatsingsrichting op elk moment onderbreken door het stuurwiel te bewegen.



Deze functie is een extra hulp tijdens het rijden. Deze functie kan in geen geval de waakzaamheid en verantwoordelijkheid van de bestuurder vervangen; deze moet altijd de controle over zijn auto behouden.

De functie wordt mogelijk niet geactiveerd als de naderende snelheid hoger is dan ongeveer 200 km/h (u rijdt bijvoorbeeld met 110 km/h) en het voertuig rijdt in de tegenovergestelde richting op de aangrenzende rijstrook met 91 km/h.

In geval van inhalen

(afhankelijk van de auto)

EXTRA RIJHULPMIDDELEN

3

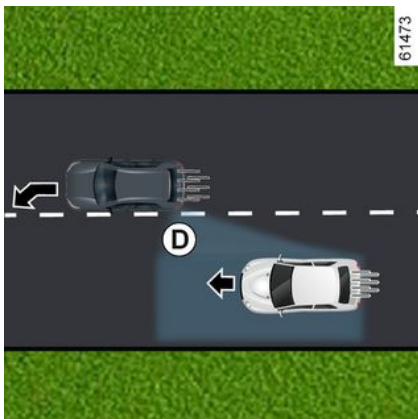
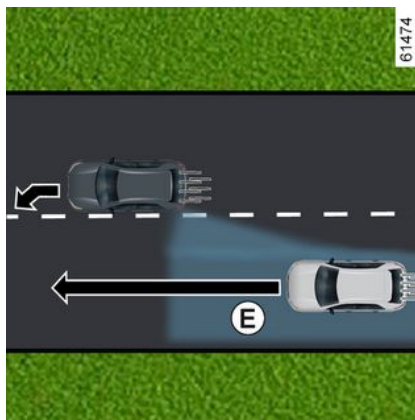

Als u met een snelheid vanaf ongeveer 65 km/u rijdt en u nadert een lijn (doorlopend of onderbroken) terwijl er botsingsgevaar dreigt met een auto in de dode hoek **D** die in dezelfde richting rijdt als uw auto of met een auto die snel van achteren nadert in dezelfde of in een aangrenzende rijstrook en die in het detectiegebied **D** komt, reageert het systeem als volgt:

- **waarschuwt u voor een risico op een botsing:** het waarschuwingslampje **7** knippert, de melding "Zijdel. obstakel gedetecteerd" wordt weergegeven op het instrumentenpaneel, vergezeld van de indicator **4** in rood, de lijn aan de zijkant van de interventie en een hoorbaar signaal. Display **5** ver-

EXTRA RIJHULPMIDDELEN

schijnt op het instrumentenpaneel aan de zijkant van de interventie;

en

– **Er wordt een corrigerende actie uitgevoerd op het stuursysteem.**

Tijdelijk niet beschikbaar/niet-activering van het systeem

Het systeem is tijdelijk niet beschikbaar of uitgeschakeld wanneer:

- de streep wordt zeer snel overschreden;
- er wordt continu over een streep gereden;
- ongeveer vier seconden na het wisselen van baan;
- scherpe bochten;
- slecht zicht;
- activering van het richtingaanwijzerlicht (alleen wanneer een tegenligger op een aangrenzende rijstrook wordt gedetecteerd);
- de alarmknipperlichten inschakelen;
- sterke acceleratie;
- de auto rijdt sneller dan ongeveer 180 km/u;
- de rijstrookbreedte verandert;
- werking van het elektronische stabiliteitscontrolesysteem;
- werking van het antiblokkeersysteem van de wielen;
- actief noodremsysteem bedienen;
- ...

Het systeem kan niet worden ingeschakeld wanneer:

- de camera detecteert geen streep (ononderbroken of onderbroken) aan de betreffende zijde;
- de camera detecteert niet tegelijkertijd de twee begrenzingen van de rijstrook waarin uw auto rijdt;
- de achteruitversnelling is ingeschakeld;
- het gezichtsveld van de camera is belemmerd;
- De voorste radar is afgedekt;
- afhankelijk van de auto, als een van de radars aan de achterkant bedekt is;
- ...

Als een van de radars is afgedekt is, verschijnt, afhankelijk van de auto, de melding "Zijsensoren geen zicht".

Als de radar aan de voorkant is afgedekt, verschijnt de melding "Radar voor geen zicht" op het instrumentenpaneel.

Als de camera aan de voorkant is afgedekt, verschijnt de melding "Camera voor geen zicht" op het instrumentenpaneel.

Reinig het gebied waar de sensoren zich bevinden.

De functie automatisch deactiveren

Het systeem wordt automatisch gedeactiveerd wanneer:

- Het voertuigdynamische controlesysteem is gedeactiveerd;
- Het elektronische stabiliteitsstelsel werkt niet goed;
- Het antiblokkeersysteem werkt niet goed;
- Een trekhaak is elektrisch verbonden met de trekhaakaansluiting;

– het controlelampje  wordt weergegeven.

Als de auto is uitgerust met een trekhaak die door het systeem wordt herkend, verschijnt de melding "Aanhanger: zijradars niet beschikbaar" om te melden dat de noodfunctie Preventie verlaten rijstrook niet actief is.

Als het voertuig een aanhanger of caravan trekt, kunnen onverwachte of onnodige correcties optreden. U kunt het systeem uitschakelen om onverwachte of onnodige correcties te voorkomen.

Storingen

Als de functie een storing signaleert, kunnen de volgende meldingen verschijnen op het instrumentenpaneel:

- « Controleer camera voor » ;

EXTRA RIJHULPMIDDELEN

of

– « Controleer radar voor » ;

of

– « Rijhulpsystemen controleren » ;

of, afhankelijk van de auto,

– « Controleer zijsensoren ».

Ga naar een merkdealer.

3

Waarschuwingen



Deze functie is een extra hulp tijdens het rijden. Deze functie kan in geen geval de waakzaamheid en verantwoordelijkheid van de bestuurder vervangen; deze moet altijd de controle over zijn auto behouden.

Werkzaamheden/reparaties van het systeem

- Een botsing kan de uitlijning van de camera of de radar(s) wijzigen, waardoor deze wellicht niet meer naar behoren werken. Schakel de functie uit en neem contact op met een erkende dealer.
- Alle werkzaamheden in de buurt van de camera of de radars (vervangingen, reparaties, aanpassingen aan de voorruit, enz.) moeten worden uitgevoerd door een vakman.

Enkel een erkende dealer mag aan het systeem werken.

Storingen van het systeem

Bepaalde omstandigheden kunnen het systeem storen of de correcte werking ervan verhinderen, zoals:

- bedekte voorruit (vuil, ijs, sneeuw, condensatie enz.);
- een complexe omgeving (tunnel enz.);
- slechte weersomstandigheden (sneeuw, regen, hagel, ijzel enz.);
- slecht zicht (nacht, mist enz.);
- de wegmarkeringen zijn onregelmatig of moeilijk te onderscheiden (bijv. gedeeltelijk gewist, grote onderlinge afstand, vervormd wegdek enz.);
- verblinding (felle zon, lichten van tegemoetkomende auto's enz.);
- de weg is smal, bochtig of golvend (scherpe bochten enz.);
- u rijdt dicht achter een andere auto op dezelfde rijstrook.

In dit geval kan de functie "Preventie verlaten rijstrook" niet correct of helemaal niet worden geactiveerd.

Risico van ongewenste, onjuiste correctie of geen correctie van de verplaatsingsrichting.

Uitschakelen van de functie

Schakel de functie uit indien:

- het cameragebied (aan de kant van de voorruit of de binnenspiegel) of de radargebieden zijn beschadigd;
- de weg is glad (sneeuw, ijzel, aquaplaning, kiezelsteentjes enz.);
- slecht zicht (nacht, mist enz.);

EXTRA RIJHULPMIDDELEN

- De voorruit is gebarsten of vervormd (voer geen reparaties uit aan dit gedeelte van de voorruit; laat deze vervangen door een merkdealer);
- de auto een aanhangwagen of caravan trekt;
- de auto wordt gesleept (bij pech);
- de auto rijdt een gebied binnen met verschillende wegmarkeringen (zoals bij wegwerkzaamheden enz.);
- U rijdt niet op een geasfalteerde weg.

3

EXTRA RIJHULPMIDDELEN

Dodehoekwaarschuwing

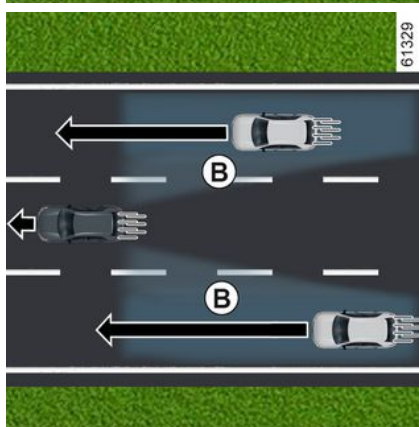
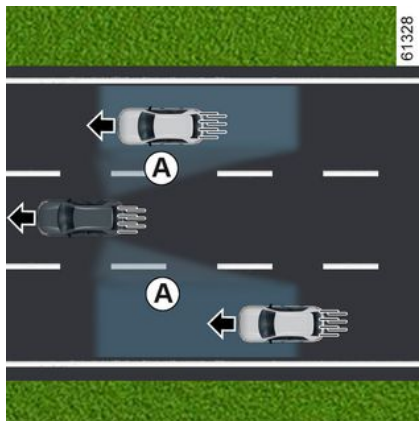

Op basis van de informatie van de sensoren aan elke kant van de achterbumper (zone **C**), wordt de bestuurder gewaarschuwd:

- als er zich een auto in de dodehoekzone **A** bevindt die zich in dezelfde richting verplaatst als uw auto; en/of

- wanneer er een risico bestaat op een botsing met een voertuig dat zich in de buurt **B** bevindt en sneller rijdt dan u op een aangrenzende rijstrook.

De functie waarschuwt als uw auto een snelheid heeft van meer dan ongeveer 15 km/u.



De functie waarschuwt niet als de andere voertuigen niet bewegen.



Deze functie is een extra hulp tijdens het rijden. Deze functie kan in geen geval de waakzaamheid en verantwoordelijkheid van de bestuurder vervangen; deze moet altijd de controle over zijn auto behouden.

Bijzonderheid

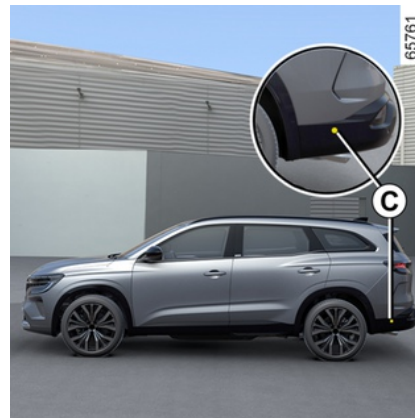

EXTRA RIJHULPMIDDELEN

Let op dat de zone **C** rondom de radars aan elke kant van de achterbumper niet zijn bedekt (door vuil, modder, sneeuw enz.).

Als een van de radars verborgen is, wordt de melding "Zijradars zonder zichtbaarheid" weergegeven op het instrumentenpaneel. Reinig het gebied waar de sensoren zich bevinden.

Waarschuwinglampje 2

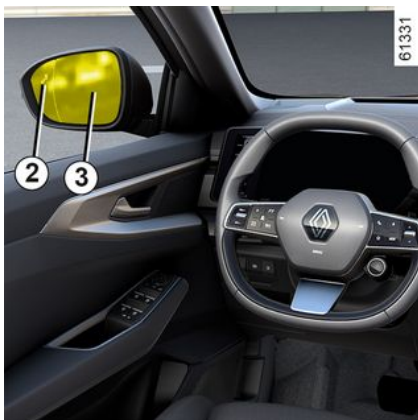

Op elke buitenspiegel **3** bevindt zich een waarschuwinglampje **2**.

Opmerking:

– reinig de buitenspiegels **3** regelmatig zodat de richtingaanwijzers **2** zichtbaar blijven;

– als u een andere auto inhaalt, verschijnt het waarschuwinglampje **2** alleen als die auto lang genoeg aanwezig is in de dode hoek van uw auto **A**.

Display D

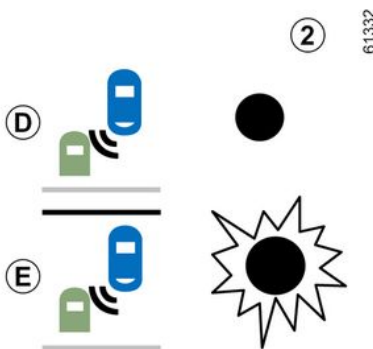

Eerste waarschuwing: **richtingaanwijzer niet actief**, het waarschuwinglampje **2** geeft aan dat een auto in het gebied van de dode hoek wordt gedetecteerd en/of dat een auto snel van achteren op een aangrenzende rijstrook nadert.

Display E

Richtingaanwijzer ingeschakeld, het waarschuwinglampje **2** knippert als de functie een auto in het waarschu-

wingsgebied van de dode hoek detecteert en/of een auto snel van achteren nadert aan de kant waarnaar u het stuurwiel gaat draaien.

Als u de richtingaanwijzer uitschakelt, schakelt de indicator terug naar de eerste waarschuwing (display **D**).

Omstandigheden waarin de dodehoekwaarschuwing niet werkt

- Tijdens het rijden op een weg met scherpe bochten;
- in omgekeerde volgorde.

Als de auto is uitgerust met een trekhaak die door het systeem wordt herkend, verschijnt het bericht "Aanhanger: dodehoekwaarschuwing uit" op het instrumentenpaneel om te melden dat de functie niet operationeel is. Raadpleeg uw erkende dealer voor het kiezen van de uitrusting die aangepast is aan uw auto.

Storingen

Wanneer het systeem een fout opmerkt, verschijnt de melding "Controleer zijsensoren" op het instrumentenpaneel.

Ga naar een merkdealer.

EXTRA RIJHULPMIDDELEN



Vanwege de sensoren achter de bumper is het raadzaam om werkzaamheden aan de bumper (reparatie, vervangen, lakwerk, enz.) te laten uitvoeren door een vakman.

EXTRA RIJHULPMIDDELEN

Waarschuwingen



- De detectiecapaciteit van het systeem volgt een standaardrijvakbreedte. Tijdens het rijden op een smalle rijstrook kan het systeem u waarschuwen als er voorbij de dichtstbijzijnde rijstrook een auto wordt gedetecteerd.
- De detectiecapaciteit van het systeem volgt een standaardrijvakbreedte. Als u op een breed rijvak rijdt, kan het systeem geen auto's detecteren in de dode hoek.
- Bij zeer slechte weersomstandigheden (hevige regenval, sneeuw, enz.) kan het systeem tijdelijk worden verstoord. Let op de rijomstandigheden.

Kans op ongevallen.



Deze functie is een extra hulp tijdens het rijden. Deze functie kan in geen geval de waakzaamheid en verantwoordelijkheid van de bestuurder vervangen; deze moet altijd de controle over zijn auto behouden.

De bestuurder moet zijn snelheid altijd aanpassen aan het verkeer, ongeacht de aanwijzingen van het systeem. Het systeem mag in geen geval worden vergeleken met een hindernissensensor of een antibotsingssysteem.

Werkzaamheden/reparaties van het systeem

- In geval van een botsing kan de uitlijning van de radar worden gewijzigd, waardoor deze niet meer naar behoren werkt. Ga naar een merkdealer.
- Alle werkzaamheden in de buurt van de radars (reparaties, vervangingen, enz.) moeten door een vakman/vakvrouw worden uitgevoerd.

Enkel een erkende dealer mag aan het systeem werken.

Storingen van het systeem

Bepaalde omstandigheden kunnen het systeem storen of de correcte werking ervan verhinderen, zoals:

- complexe omgeving (metalen bruggen, tunnels, wegen met obstakels aan de zijkant enz.);
- slechte weersomstandigheden (sneeuw, hagel, ijzel enz.);
- De auto is uitgerust met een trekhaak die niet door het systeem wordt herkend.

Risico van vals alarm of afwezigheid van waarschuwingen

Als het systeem zich abnormaal gedraagt, neem dan contact op met een erkende dealer.



Beperkingen voor de werking van het systeem

- De radarzone moet schoon blijven en mag niet worden gewijzigd, om de goede werking van het systeem te waarborgen.
- Kleine voorwerpen die dichtbij de auto bewegen (motoren, fietsen, voetgangers, enz.) worden mogelijk niet door het systeem herkend.
- In een bocht kunnen de radars soms tijdelijk geen auto's detecteren in de aangrenzende rijstroken.
- De waarschuwing komt wellicht laat, als twee andere voertuigen in de aangrenzende rijstroken u naast elkaar van achteren naderen, met een veel hogere snelheid dan uw auto (op een weg met drie rijstroken).
- Het systeem geeft wellicht geen waarschuwing als de andere auto's rijden met een snelheid die aanzienlijk verschilt van de uwe.
- Als de auto door een lang voertuig wordt ingehaald (bijv. een vrachtwagen die inhaalt met een soortgelijke snelheid als de auto) onderbreekt het systeem mogelijk de waarschuwing vóór het einde van het manoeuvre.
- De auto rijdt op een bochtige weg.

EXTRA RIJHULPMIDDELEN

Waarschuwing veiligheidsafstand

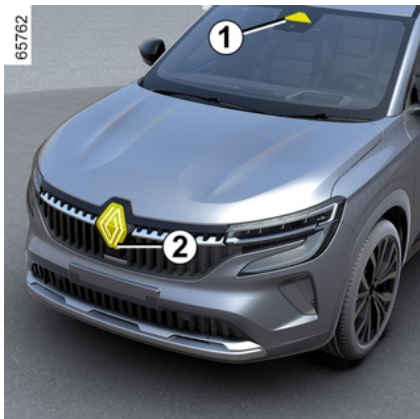

Gebaseerd op de informatie van de radar **2** en camera **1** informeert deze functie de bestuurder over het tijdsinterval tussen de eigen auto en de voorligger zodat een veilige afstand tussen de twee auto's kan worden aangehouden.

Deze functie wordt ingeschakeld als de auto rijdt met een snelheid van ongeveer 30 tot 180 km/u.

Plaats van de camera **1**

Zorg ervoor dat de voorruit niet is bedekt (door vuil, modder, condens enz.).

Plaats van de radar **2**

Zorg ervoor dat het radargebied niet wordt geblokkeerd (door vuil, modder, sneeuw, een verkeerd gemonteerde nummerplaat voor, enz.) of wordt geraakt, gewijzigd (bijv. met autolak) of afgedekt door accessoires aan de voorzijde van het voertuig (bijv. op de grille of het logo, enz.).



Deze functie is een extra hulp tijdens het rijden. Deze functie kan in geen geval de waakzaamheid en verantwoordelijkheid van de bestuurder vervangen; deze moet altijd de controle over zijn auto behouden.

In-/uitschakelen via het multimediасherm **3**



Druk via de modus "Voertuig" van uw multimediасherm **3** op het menu "Rijhulpen".

Activeer of deactiveer de functie "Veilige afstand".



Telkens wanneer de auto wordt gestart, blijft de functie in de modus die is opgeslagen toen de motor voor het laatst werd uitgeschakeld.

EXTRA RIJHULPMIDDELEN

Werkzaamheden

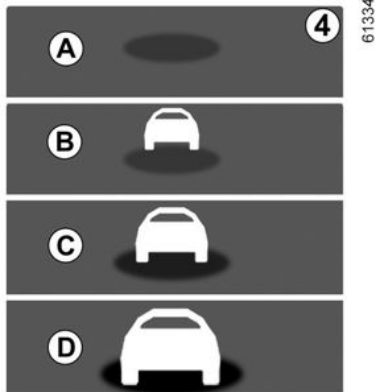

Als deze functie actief is, wordt de indicator **4** op het instrumentenpaneel weergegeven. Deze informeert de bestuurder over de afstand tussen de eigen auto en de voorligger:

- **A** (grijs): de functie is niet actief;
- **A** (groen): geen auto gedetecteerd;
- **B** (groen): het tijdsinterval is groter dan of gelijk aan ongeveer 2 seconden (de afstand tussen de twee voertuigen, aangepast aan uw snelheid);
- **C** (geel): het tijdsinterval is ongeveer 1 tot 2 seconden (onvoldoende afstand tussen de twee voertuigen);
- **D** (rood): het tijdsinterval is ongeveer 1 seconde of minder (de afstand

tussen de twee voertuigen is veel te kort).

Als het tijdsinterval tussen de twee voertuigen minder dan ongeveer 0,5 seconde bedraagt, knippert de melding **B**, display **D** op het instrumentenpaneel blijft rood branden.

In bepaalde omstandigheden wordt het tijdsinterval mogelijk niet getoond:

- in een bocht;
- bij het veranderen van rijstrook;
- als de voorligger ver genoeg verwijderd is of buiten bereik is van de radar of camera.

EXTRA RIJHULPMIDDELEN

Waarschuwingen



Het interval wordt alleen getoond ter informatie: het systeem kan niet ingrijpen op de auto.

De functie is niet bestemd om gebruikt te worden in de stad of in dynamische rijomstandigheden (bochten, versnellingen, bruusk remmen...), maar wel in stabiele rijomstandigheden.

De functie heeft geen invloed op het remsysteem.

Het gebied rond de radar en camera moet schoon worden gehouden en in dit gebied mogen geen manipulaties worden uitgevoerd om de goede werking van het systeem te waarborgen.

Alle werkzaamheden die worden uitgevoerd in het gebied waar de radar of camera zich bevindt (reparaties, vervangingen, aanpassingen aan de voorruit en/of bumper, enz.) moeten door een vakman of vakvrouw worden uitgevoerd.



Deze functie is een extra hulp tijdens het rijden. Deze functie kan in geen geval de waakzaamheid en verantwoordelijkheid van de bestuurder vervangen; deze moet altijd de controle over zijn auto behouden.

Werkzaamheden/reparaties van het systeem

- Bij een botsing wordt de uitlijning van de radar en/of camera mogelijk gewijzigd, wat gevolgen kan hebben voor de correcte werking ervan. Schakel de functie uit en neem contact op met een erkende dealer.
- Alle werkzaamheden die worden uitgevoerd in het gebied waar de radar en/of camera zich bevinden/bevindt (reparaties, vervangingen, aanpassingen aan de voorruit en/of bumper, enz.) moeten door een vakman of vakvrouw worden uitgevoerd.

Enkel een erkende dealer mag aan het systeem werken.

Storingen van het systeem

- obstructie van de voorruit of de bumper (door vuil, ijs, sneeuw, condens enz.);
- een complexe omgeving (metalen brug, tunnel enz.);
- slechte weersomstandigheden (sneeuw, hagel, ijzel enz.);
- slecht zicht (nacht, mist enz.);
- weinig contrast tussen de voorligger en de omgeving (bijvoorbeeld witte auto in de sneeuw enz.);
- verblinding (felle zon, lichten van tegemoetkomende auto's enz.);
- de weg is smal, bochtig en golvend (scherpe bochten enzovoort)

Risico van onjuiste vals alarm.

EXTRA RIJHULPMIDDELEN

Actieve noodrem

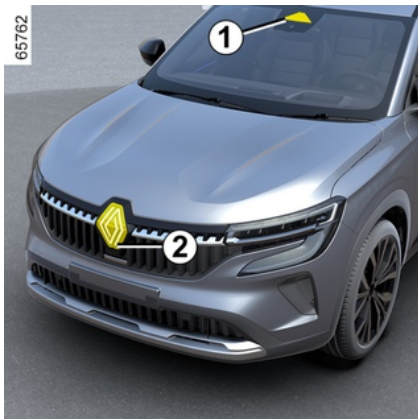

Met behulp van informatie van de camera **1** en de radar **2** bepaalt het systeem de afstand tussen uw auto:

- de voorligger op dezelfde rijstrook;
- of
- eventuele tegenliggers, in het kader van een mogelijke verandering van richting;
- of
- en auto's die haaks passeren;
- of
- en stilstaande auto's;
- of

– voetgangers en fietsers in de nabijheid.

Het systeem informeert de bestuurder als er een risico bestaat op een frontale botsing om de juiste noodmanoeuvres mogelijk te maken (het rempedaal indrukken en/of het stuurwiel draaien).

Afhankelijk van het reactievermogen van de bestuurder kan het systeem helpen bij het remmen om schade te beperken of een botsing te voorkomen.

Het systeem is verder niet actief en geeft geen waarschuwing.



Deze functie is een extra hulp tijdens het rijden. Deze functie kan in geen geval de waakzaamheid en verantwoordelijkheid van de bestuurder vervangen; deze moet altijd de controle over zijn auto behouden.



Met dit systeem wordt de auto maximaal afgeremd totdat deze zo nodig volledig stilstaat.

Gebruik om veiligheidsredenen altijd de autogordel tijdens het rijden en controleer of alles goed vastzit, zodat de inzittenden niet kunnen worden geraakt door loszittende voorwerpen.

Plaats van de camera **1**

Zorg ervoor dat de voorruit niet is bedekt (door vuil, modder, condens enz.).

Plaats van de radar **2**

Controleer of het gebied rond de radar niet is bedekt (met vuil, modder, sneeuw of een verkeerd geplaatste kentekenplaat), beschadigd, gewijzigd (bijv. door lakwerk) of verborgen.

Werkzaamheden

Wanneer er tijdens het rijden een risico op een aanrijding bestaat, moet het systeem:

– **u waarschuwen voor een aanrijdingsgevaar:** de melding "Detected obstakel" verschijnt op het instrumen-

EXTRA RIJHULPMIDDELEN

tenpaneel in combinatie met een pieptoon.

Opmerking: als de bestuurder het rempedaal intrapt en het systeem nog steeds botsingsgevaar detecteert, kan de remkracht worden verhoogd als deze niet voldoende is om de botsing te voorkomen.

– **het remmen activeren:** als de bestuurder niet op de waarschuwing reageert en de aanrijding dreigt, worden

het rode waarschuwingslampje  en de melding "Remmen" op het instrumentenpaneel weergegeven in combinatie met een geluidssignaal.

Opmerking:

- als de bestuurder gebruikmaakt van bedieningselementen van de auto (stuurwiel, pedalen enz.) kan het systeem de reactie hiervan vertragen of niet activeren;
- als het voertuig tot stilstand is gekomen door een actieve noodstop, blijft het voertuig korte tijd stilstaan. Na deze tijdslimiet moet de bestuurder de auto stationair houden door het rempedaal ingedrukt te houden;
- nadat het systeem het remmen heeft geactiveerd, wordt het bericht "Geav. Veiligheid geactiveerd" weergegeven



In geval van een noodmanoeuvr kunt u op elk moment stoppen met remmen

door:

- door het gaspedaal kort in te drukken;
- of
- aan het stuur te draaien als uitwijkmanoeuvr bij een botsing.



Speciale waarschuwingsfuncties

Afhankelijk van de snelheid kunnen de waarschuwing en het remmen gelijktijdig geactiveerd worden.

Autodetectie

Detectie van voertuigen die op dezelfde rijstrook rijden

Een risico op een aanrijding met de voorligger op dezelfde rijstrook wordt door het systeem gedetecteerd wanneer de auto met een snelheid van meer dan ongeveer 8 km/u rijdt.

Detectie van eventuele tegenliggers, in het kader van een mogelijke verandering van richting

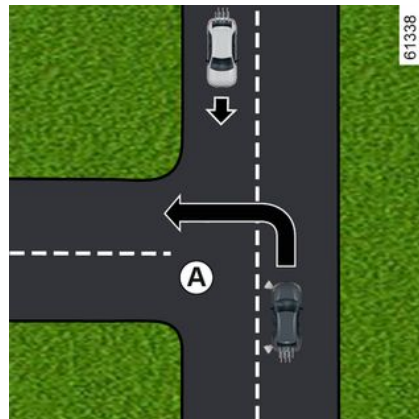

Wanneer u van richting wilt veranderen (bijv. **A**), worden tegenliggers door het systeem gedetecteerd wanneer:

- uw voertuig een snelheid heeft van ongeveer 8 tot 20 km/u;
- uw richtingaanwijzer is ingeschakeld.

Detectie van auto's die loodrecht de rijstrook oversteken

Auto's die loodrecht de rijstrook oversteken, worden door het systeem gedetecteerd wanneer:

- uw auto een snelheid heeft van ongeveer 20 tot 60 km/u.

EXTRA RIJHULPMIDDELEN

Detectie van auto's die op de rijstrook stil staan

Stilstaande auto's worden door het systeem gedetecteerd wanneer:

- uw auto een snelheid heeft van ongeveer 8 tot 80 km/u.

Detectie van voetgangers en fietsers

Detectie van voetgangers en fietsers op dezelfde rijstrook

Het systeem detecteert voetgangers en fietsers wanneer:

- uw auto een snelheid heeft van ongeveer 8 tot 85 km/u.

Detectie van voetgangers en fietsers bij het veranderen van richting

Het systeem detecteert voetgangers en fietsers wanneer:

- uw auto een snelheid heeft van ongeveer 8 tot 20 km/u.

Inschakelen/uitschakelen

-  Afhankelijk van de auto, afhankelijk van de tijdsduur na de laatste keer dat de motor is gestopt, wordt de functie opnieuw geactiveerd:
- bij het ontgrendelen van de auto
 - of
 - bij het openen van een portier;
 - of
 - bij het opnieuw starten van de motor.

Het systeem in-/uitschakelen via het multimediascherm 3



Zie de multimedia-instructies voor het in-/uitschakelen van de functie.

Selecteer "AAN" or "UIT".

Instellingen



Voer deze aanpassingen uitsluitend uit als de auto stilstaat.

Instellingen op het multimediascherm 3

EXTRA RIJHULPMIDDELEN



Als de auto stilstaat, raadpleegt u de multimedia-instructies om toegang te krijgen tot de functie-instellingen op het multimediасherm 3:

"Voorspellende waarschuwing": pas het gevoeligheidsniveau van de waarschuwing aan. Selecteer hiervoor:

- « Laat » ;
- « Standaard » ;
- « Vroeg ».

Raadpleeg de gebruiksaanwijzing van het multimediасysteem voor meer informatie.

Tijdelijk niet beschikbaar

Als het systeem een tijdelijke fout detecteert, licht het  waarschu-

wingslampje op het instrumentenpaneel op.

De mogelijke oorzaken zijn:

- Het systeem is tijdelijk inactief (door verblindende zon, dimlichten, slechte weersomstandigheden enzovoort). Het systeem werkt weer als het zicht verbetert.
- het systeem is tijdelijk onderbroken (bijv. de voorruit, de voor- of achterbumper of het logo is bedekt met vuil, modder, sneeuw, condens, enz.). Parkeer in dit geval de auto en zet de motor af. Reinig de voorruit, de voorbumper of het logo. De volgende keer dat de motor wordt gestart, verdwijnen het controlelampje en het bericht na ongeveer vijf of tien minuten rijden. als dit niet het geval is, is er mogelijk een andere oorzaak. Neem contact op met een erkende dealer.

Storingen

Als het systeem een tijdelijke fout detecteert, licht het  waarschuwinglampje op het instrumentenpaneel op. Ga naar een merkdealer.

EXTRA RIJHULPMIDDELEN

Waarschuwingen



Deze functie is een extra hulp tijdens het rijden. Deze functie kan in geen geval de waakzaamheid en verantwoordelijkheid van de bestuurder vervangen; deze moet altijd de controle over zijn auto behouden. De activering van deze functie wordt mogelijk vertraagd of niet uitgevoerd als de bestuurder een actie uitvoert (op het stuurwiel, de pedalen, enz.).

Het systeem wordt mogelijk niet ingeschakeld:

- als de versnellingshendel in de Neutrale stand staat;
- wanneer het elektronische stabiliteitsprogramma (ESC) is gestart.

Werkzaamheden/reparaties van het systeem

- Bij een botsing wordt de uitlijning van de radar en/of camera mogelijk gewijzigd, wat gevolgen kan hebben voor de correcte werking ervan. Schakel de functie uit en neem contact op met een erkende dealer.
- Alle werkzaamheden in de buurt van de radar en/of camera (reparaties, vervangingen, aanpassingen aan de voorruit enz.) moeten worden uitgevoerd door een vakman.

Enkel een erkende dealer mag aan het systeem werken.



Storingen van het systeem

Bepaalde omstandigheden kunnen het systeem storen of de correcte werking ervan verhinderen, zoals:

- een complexe omgeving (metalen brug, tunnel enz.);
- slechte weersomstandigheden (sneeuw, hagel, ijzel enz.);
- slecht zicht (nacht, mist enz.);
- slecht contrast tussen het object (auto, voetganger enz.) en de omgeving (bijvoorbeeld een voetganger met witte kleding in de sneeuw enz.);
- verblinding (felle zon, lichten van tegemoetkomende auto's enz.);
- bedekte voorruit (vuil, ijs, sneeuw, condensatie enz.);
- ...

In deze omstandigheden kan het zijn dat het systeem niet reageert of per ongeluk remt.

Beperkingen voor de werking van het systeem

- Elke keer dat de auto wordt gestart, voert het systeem een kalibratie uit overeenkomstig de omgeving van de auto en kan het ongeveer twee tot vijf minuten niet actief zijn;
- De zones rond radar en camera's moeten schoon en vrij van wijzigingen worden gehouden om de goede werking van het systeem te garanderen als aan de voorwaarden is voldaan die zijn beschreven in "Bijzondere gevallen van tegenliggers bij het veranderen van richting";
- Het systeem reageert mogelijk niet zo goed op kleine voertuigen zoals motorfietsen als op andere voertuigen;
- het systeem werkt mogelijk niet goed bij een glad wegdek (regen, sneeuw, ijzel enz.);
- Om een juiste werking te kunnen garanderen moeten de volledige contouren van de voetganger worden gedetecteerd.

Wat niet door het systeem kan worden gedetecteerd:

- voetgangers in het donker of bij weinig licht;
- gedeeltelijk zichtbare voetgangers;
- voetgangers die kleiner zijn dan ongeveer 80 cm;
- voetgangers die grote voorwerpen dragen;
- ...

In deze omstandigheden kan het zijn dat het systeem niet reageert of per ongeluk remt.



Uitschakelen van de functie

Schakel de functie uit indien:

- de camerazone is beschadigd (bijv. de binnen- of buitenkant van de voorruit);
- de voorkant van de auto is beschadigd (impact, krassen op de radar enz.);
- de auto wordt gesleept (bij pech);
- De voorruit is gebarsten of vervormd (voer geen reparaties uit aan dit gedeelte van de voorruit; laat deze vervangen door een merkdealer);
- U rijdt niet op een geasfalteerde weg.

Als het systeem abnormaal werkt, schakelt u dit uit en raadpleegt u een erkende dealer.

Onderbreking van de functie

U kunt het actief remmen op elk moment onderbreken door het gaspedaal kort in te drukken of aan het stuur te draaien om uit te wijken om een botsing te voorkomen.

EXTRA RIJHULPMIDDELEN

Detectie bestuurdersaliertheid

De detectie bestuurdersaliertheid is een functie die het gedrag van de bestuurder analyseert (rijstijl, besturing van het voertuig, enz.) en waarschuwt als er een risico is op in slaap vallen.

Het houdt rekening met aanwijzingen zoals:

- stuurwielbewegingen;
- acties van de bestuurder op andere systemen (richtingaanwijzers, rempedaal enz.)



Deze functie is een extra hulp tijdens het rijden, in geval van vermoeidheid.

De functie werkt niet op het voertuig. Deze functie kan in geen geval de verantwoordelijkheid van de bestuurder tijdens het rijden vervangen.

De bestuurder moet altijd zijn snelheid aanpassen aan zijn of haar aliertheid, aan de omgeving en aan de verkeersomstandigheden, ongeacht de aanwijzingen van het systeem.

Werkzaamheden



62487



61902

De functie is gereed om te waarschuwen als:

- er enkele minuten zijn verstreken sinds de laatste stop van het voertuig;
- het voertuig harder rijdt dan ongeveer 70 km/u;

Als er een signaal is van vermoeidheid of verminderde aandacht, wordt de melding "Driver Alert Pas op" **1** weergegeven op het instrumentenpaneel samen met een pieptoon.

Druk op de schakelaar **2** OK om de waarschuwing te wissen. Het is raadzaam om zo snel mogelijk te stoppen voor een pauze. Na het verwijderen van het bericht blijft het systeem waakzaam en geeft het indien nodig een nieuwe waarschuwing.



De detectie bestuurdersaliertheid bewaakt voortdurend de aandacht van de bestuurder en kan per rit meerdere waarschuwingen geven. Het systeem wordt elke keer dat de motor wordt gestart gereset.

EXTRA RIJHULPMIDDELEN

Inschakelen/uitschakelen



Voer deze aanpassingen uitsluitend uit als de auto stilstaat.



Afhankelijk van de auto, afhankelijk van de tijdsduur na de laatste keer dat de motor is gestopt, worden de waarschuwingen opnieuw geactiveerd:

- bij het ontgrendelen van de auto
- of
- bij het openen van een portier;
- of
- bij het starten van de motor.



Wanneer de waarschuwingssignalen zijn gedeactiveerd, blijft het systeem de vermoeidheidstoestand van de bestuurder beoordelen.



Afhankelijk van de auto worden de waarschuwingen automatisch gedeactiveerd wanneer de functie "Rijstrookcentering" wordt geactiveerd. Om de waarschuwingen opnieuw te activeren, moet de functie "Rijstrookcentering" worden gedeactiveerd. Voor meer informatie ➔ 216.



Afhankelijk van de auto is het mogelijk dat het niet mogelijk is om waarschuwingen uit te schakelen.

Waarschuwingen activeren en deactiveren met de knop "Mijn veiligheid" 3



De waarschuwingen kunnen worden gedeactiveerd of geactiveerd vanuit de modus "Aangepast" van de functie "Mijn veiligheid" ➔ 177.

Als de waarschuwingen eerder zijn gedeactiveerd met behulp van de modus "Aangepast":

- **om de waarschuwingen te deactiveren**, drukt u twee keer op de knop **3**;
- **om de waarschuwingen** opnieuw te activeren, drukt u één keer op de knop **3**.

EXTRA RIJHULPMIDDELEN

De waarschuwingen in-/uitschakelen via het multimediascherm 4



Zie de multimedia-instructies voor het in-/uitschakelen van de waarschuwingen.

Selecteer "AAN" of "UIT".

Beperkingen voor de werking van het systeem

Bepaalde omstandigheden kunnen het systeem verstoren of de correcte werking ervan verhinderen, bijvoorbeeld:

- bepaalde rijstijlen (onjuist rijgedrag etc.);
- rijden op een weg in slechte staat;
- sterke zijwind;

- De klok is verkeerd geconfigureerd (afhankelijk van het voertuig);
- kronkelende wegen;
- tractie van de aanhangwagen.

Storingen

Als het systeem een storing detecteert, verschijnt het bericht

"Vermoeidh.detect controleren" en het

waarschuwingssymbool  op het instrumentenpaneel.

Laat het systeem door een merkdealer controleren.

Detectie van verkeersborden

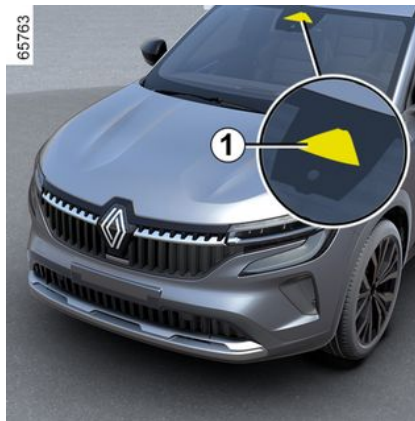

Het systeem geeft op het instrumentenpaneel weer wat de maximumsnelheid is aan de hand van verkeersborden die langs de kant van de weg zijn gedetecteerd.

Deze functie maakt hoofdzakelijk gebruik van de informatie van de camera **1** op de voorruit, achter de achteruitkijkspiegel. Afhankelijk van het land gebruikt het systeem ook informatie van een kaartabonnement om bepaalde borden (bebouwde kom, enz.) te interpreteren.

Het bord dat op het instrumentenpaneel wordt weergegeven, verandert wanneer het systeem een ander verkeersbord detecteert.

Wanneer de snelheidsbegrenzer, de snelheidsregelaar of de adaptieve snelheidsregelaar is geactiveerd, kunt u het instelpunt van de begrensdde snelheid aanpassen aan de snelheidslimiet die door het systeem op het instrumentenpaneel wordt weergegeven (➔ 234, ➔ 238 en ➔ 242).

Als de gedetecteerde maximumsnelheid wordt overschreden, wordt de weergave van de verkeersborden aangepast om u te informeren.

Plaats van de camera 1

Zorg ervoor dat de voorruit niet is bedekt (door vuil, modder, condens enz.).

EXTRA RIJHULPMIDDELEN

Bijzonderheden

Voor auto's met een kaartabonnement:

- als de auto in een land rijdt met andere snelheidseenheden dan die van de auto, wordt het snelheidsbord weer gegeven in de eenheid van het desbetreffende land, samen met de omgerekende maximumsnelheid in de eenheid van het instrumentenpaneel van de auto.
- voor landen waar de maximumsnelheid op bepaalde soorten wegen wordt verlaagd bij regenweer, kan het systeem de gedetecteerde maximumsnelheid wijzigen enkele seconden nadat de ruitenwissers van de voorruit zijn ingeschakeld.

Voor auto's zonder een kaartabonnement: wanneer u rijdt in een land waar de snelheidseenheden verschillen van die van uw auto, kunt u handmatig de bijbehorende snelheidseenheid op het instrumentenpaneel selecteren (bijv. kilometers veranderen in mijlen) om de passende informatie te verkrijgen → 106.

Het systeem houdt geen rekening met uitzonderlijke snelheidsbeperkingen, bijvoorbeeld op dagen waarop de luchtverontreiniging piekt.

Werkzaamheden



Controlelampjes

De functie geeft de volgende waarschuwinglampjes weer:

2. Verkeersborden met de maximumsnelheid en extra verkeersborden met de maximumsnelheid (snelheid op afrit met pijl, snelheid met een caravan, snelheidslimiet met aangegeven duur, enz.)
3. Extra verkeersborden (begin inhaalverbod).

Als de maximumsnelheid wordt overschreden, knippert er gedurende enkele seconden een rode ring rond het paneel (waarschuwinglampje 3) en is

een geluidssignaal te horen om de bestuurder te waarschuwen.

Het lampje blijft zichtbaar op het instrumentenpaneel zolang het voertuig de maximumsnelheid overschrijdt.



Kaartabonnement

Detectie van verkeersborden is gekoppeld aan een kaartabonnement.

Raadpleeg de instructies bij het multimediasysteem om het abonnement te beheren.

Als er geen abonnement is, is het systeem beperkt tot het melden van de verkeersborden die de maximumsnelheid aangeven wanneer deze door de camera worden gedetecteerd. Het systeem houdt geen rekening meer met informatie over de kaarten. De beschikbaarheid van de maximumsnelheid kan worden beïnvloed.

EXTRA RIJHULPMIDDELEN

Inschakelen/uitschakelen



Voer deze aanpassingen uitsluitend uit als de auto stilstaat.



Afhankelijk van de auto en afhankelijk van de tijdsduur na de laatste keer dat de motor is gestopt, worden de geluidswaarschuwingen opnieuw geactiveerd:

- bij het ontgrendelen van de auto
- of
- bij het openen van een portier;
- of
- bij het opnieuw starten van de motor.

De geluidswaarschuwing voor te hoge snelheid activeren en deactiveren met de knop "Mijn veiligheid" 4



De geluidswaarschuwing kan worden geactiveerd of gedeactiveerd vanuit de modus "Aangepast" van de functie "Mijn veiligheid" → 177.

Als de geluidswaarschuwing eerder is gedeactiveerd met behulp van de modus "Aangepast":

- **om de geluidswaarschuwing** uit te schakelen, drukt u twee keer op de knop 4. Het controlelampje van de toets 4 dooft.
- **om de geluidswaarschuwing** opnieuw in te schakelen, drukt u één

keer op de knop 4. Het controlelampje in de knop 4 licht op.

De geluidswaarschuwing voor te hoge snelheid activeren en deactiveren vanaf het multimediascherm 5



Zie de multimedia-instructies voor het in-/uitschakelen van de geluidswaarschuwing.

Selecteer ON of OFF.

EXTRA RIJHULPMIDDELEN

Vershil in maximumsnelheid of kruissnelheid



Druk op de schakelaar **6** om de snelheidsbegrenzer, snelheidsregelaar of adaptieve snelheidsregelaar in te stellen op de waargenomen snelheidslimiet.

Tijdelijk niet beschikbaar

Als het systeem niet beschikbaar is om redenen die verband houden met de camera- of kaartgegevens, wordt het

symbool  weergegeven op het instrumentenpaneel. Als het probleem aanhoudt, moet u een erkende dealer raadplegen.

Het systeem kan de snelheidsbeperking niet detecteren:

- de voorruit niet schoon is;
- de camera verblind wordt door de zon;
- bij onvoldoende zicht (nacht, mist, enz.);
- als de verkeersborden onleesbaar (door sneeuw, enz.) of verborgen zijn (achter een andere auto of bomen);
- als de informatie van de kaart niet actueel is.

Opmerking: als de camera aan de voorkant is afgedekt, verschijnt de melding "Camera voor geen zicht" op het instrumentenpaneel. Reinig de voorruit voor de camera.

Storingen

Als het systeem een storing signaleert, wordt  weergegeven op het instrumentenpaneel.

In sommige gevallen verschijnt ook het volgende bericht:

- « Rijhulpsystemen niet beschikbaar » ;
- of
- « Controleer camera voor » ;
- of
- « Rijhulpsystemen controleren ». Ga naar een merkdealer.



Deze functie is een extra hulp tijdens het rijden. Deze functie kan in geen geval de waakzaamheid

en verantwoordelijkheid van de bestuurder vervangen; deze moet altijd de controle over zijn auto behouden.

De bestuurder moet altijd de snelheid aanpassen aan het verkeersreglement en aan de verkeersomstandigheden, ongeacht de aanwijzingen van het systeem.

Het systeem detecteert mogelijk niet alle snelheidsborden of interpreteert ze mogelijk verkeerd.

De bestuurder mag deze borden die niet door het systeem worden gedetecteerd, niet negeren en moet zich altijd aan de verkeersborden en het verkeersreglement houden.

Bij slecht zicht (mist, sneeuw, vorst, enz.) geeft het systeem wellicht niet de juiste maximumsnelheid aan

EXTRA RIJHULPMIDDELEN

Actief rijhulpsysteem

De "Active driver assist" is een rijhulpsysteem voor gebruik buiten de bebouwde kom, op brede wegen en met zichtbare lijnen.

Dit systeem bestaat uit de functie "**Adaptieve snelheidsregelaar Stop and Go**" → 242 en de functie "**Rijstrookcentrerings**".

Dankzij dit systeem kan de bestuurder:

- een constante snelheid aanhouden op basis van een eerder opgeslagen snelheid;
- de afstand tussen deze auto en de voorligger aanpassen;
- de verplaatsingsrichting auto in de rijstrook houden;
- pas de snelheid van de auto aan afhankelijk van de snelheid die op de verkeersborden wordt aangegeven, automatisch of na bevestiging door de bestuurder (afhankelijk van de auto).

Stop & Go adaptieve snelheidsregelaar.

Afhankelijk van het land en het abonnement, en op basis van informatie van een radar, camera of kaartgegevens die via een GSM-verbinding worden verzonden, biedt de adaptieve snelheidsregelaar Stop and Go de mogelijkheid een geselecteerde snelheid, de zogeheten kruissnelheid, aan te

houden terwijl u een veilige afstand houdt tot de voorligger op dezelfde rijstrook.

De kruissnelheid kan automatisch worden aangepast aan een gewijzigde maximumsnelheid (afhankelijk van land en abonnement).

Als uw voorligger afremt, kan de Stop and Go snelheidsregelaar uw auto afremmen tot volledige stilstand en vervolgens weer laten vertrekken.



Belangrijk: houd altijd uw voeten bij de pedalen en uw handen op het stuurwiel, zodat u op alles bent voorbereid.

Het systeem laat uw auto versnellen en vertragen met behulp van de motor en het remsysteem.

De Stop and Go adaptieve snelheidsregelaar kan worden ingeschakeld vanaf 0 km/u, afhankelijk van de rijomstandigheden (verkeer, weer, enz.).

De functie wordt aangeduid met het

pictogram  → 242.

Opmerking:

– de bestuurder moet zich houden aan de maximumsnelheden en veilige af-

standen conform de wetgeving van het land waar hij rijdt.

– De adaptieve snelheidsregelaar kan het voertuig afremmen tot een derde van het remvermogen. Naargelang van de situatie moet de bestuurder mogelijk zelf harder remmen.



De Stop and Go adaptieve snelheidsregelaar kan geen noodstop activeren en heeft slechts een beperkte remcapaciteit.

Rijstrookcentrerings

De functie "Rijstrookcentrerings" houdt met behulp van informatie van een camera de auto in de rijstrook door de stuurinrichting te bedienen.

Als de omstandigheden het toelaten, is de functie beschikbaar tussen:

– 0 en een snelheid tussen 160 km/u en 180 km/u (afhankelijk van de versie) met een voorligger;

of

– 60 km/u en een snelheid tussen 160 km/u en 180 km/u (afhankelijk van de versie) zonder voorligger.

De rijstrookcentrerings is een comfort-functie.

EXTRA RIJHULPMIDDELEN

Het wordt vertegenwoordigd door het



-waarschuwingslampje.

Opmerking: in een scherpe bocht kan de functie de auto niet goed in zijn baan houden. De bestuurder moet dan onmiddellijk het stuurwiel bedienen.

Aanvullende informatie

Afhankelijk van de auto kan de functie "Active driver assist" samen met andere rijhulpfuncties worden gebruikt.

Opmerkingen:

- het systeem kan niet worden geactiveerd terwijl de functie "Handsfree parkeren" in werking is;
- Wanneer de functie "Rijstrookcentrering" in de instelmodus staat, wordt de functie "Voorkomen van het verlaten van de rijstrook" opgeschort als deze al is geactiveerd. Wanneer de functie "Rijstrookcentrering" het stuursysteem niet bedient, kan de functie "Voorkomen van het verlaten van de rijstrook" opnieuw worden geactiveerd als de omstandigheden dit toelaten.

EXTRA RIJHULPMIDDELEN

Locatie van componenten

3

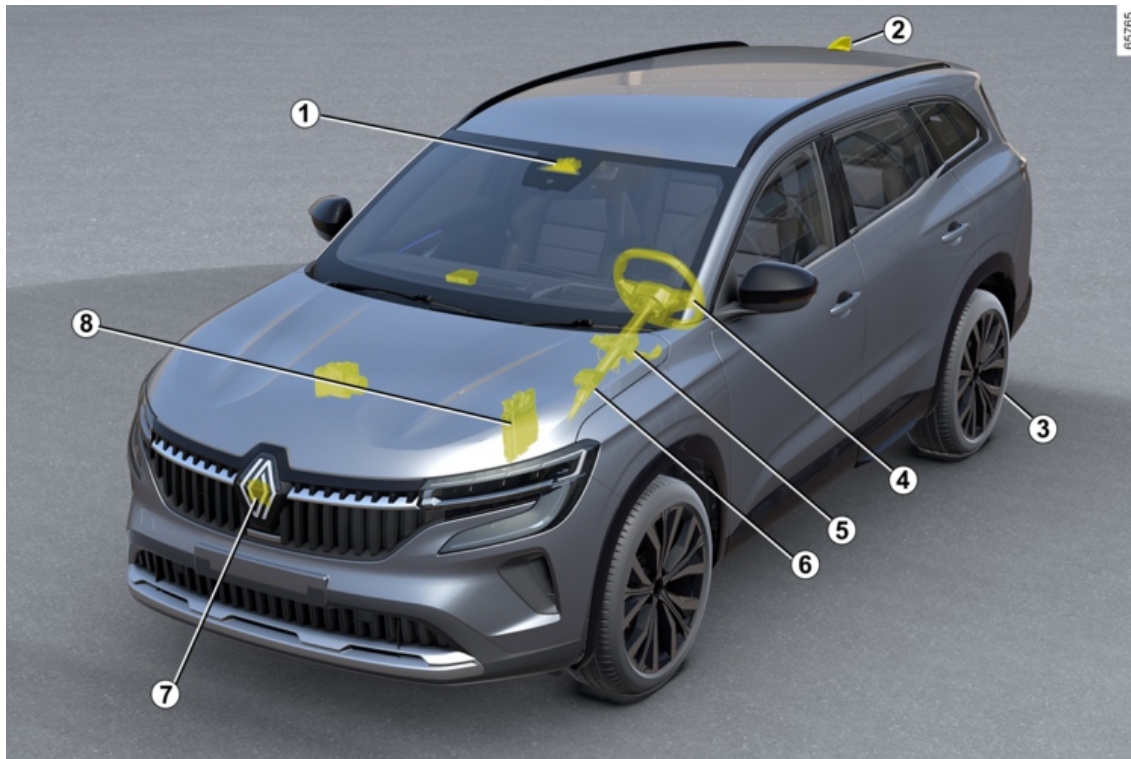

EXTRA RIJHULPMIDDELEN

1 Camera

Detecteert markeringen op de grond en de positie van voertuigen op de diverse rijstroken.

Het ontvangt informatie van de radar **6** en voegt deze samen met zijn eigen informatie om het traject en de snelheid van het voertuig te bepalen (accelereren/remmen). Hiermee kunt u onder andere de systeemparameters voor in- of uitschakelen regelen (openingsstatus portieren, enz.). Afhankelijk van de auto verwerkt het informatie om de aanwezigheid van de handen van de bestuurder op het stuur te detecteren.

Zorg ervoor dat de voorruit niet is bedekt (door vuil, modder, sneeuw, enz.).

2 Luchtfoto en kaarten

(afhankelijk van land en abonnement) Wegenkaarten en bepaalde rijomstandigheden (rotondes en bochten) worden gedownload op basis van de door de auto afgelegde reis. Het systeem kan dus anticiperen op vertraging bij een gewijzigde maximumsnelheid op de verkeersborden, afhankelijk van de parameters die door de bestuurder zijn geselecteerd.

Het systeem kan ook de snelheid van de auto aanpassen bij het naderen van een bocht of rotonde.

3 Elektronische parkeerrem.

Het houdt de auto stil onder bepaalde

omstandigheden.

4 Capacitieve sensor

Afhankelijk van de auto detecteert de functie of handen het stuur vasthouden.

5 Stuurbekrachtiging

Deze bedient de voorwielen om het voertuigtraject te begeleiden volgens de informatie die door de computer **1** wordt verzonden.

6 Motorcomputer

Deze bestuurt de motor zodat deze de juiste versnelling gebruikt.

7 Radar

Berekent de afstand tussen deze auto en de voorligger.

Het maximumbereik van het systeem is ongeveer 150 meter. Dit kan variëren afhankelijk van de wegomstandigheden (hoogteverschillen, weersomstandigheden, enz.)

Zorg ervoor dat het radargebied niet wordt geblokkeerd (door vuil, modder, sneeuw of een slecht gemonteerde nummerplaat voor) of wordt geraakt of gewijzigd (bijv. met autolak) of verborgen door accessoires aan de voorkant van het voertuig (bijv. op de grille of het logo).

8 Actieve voertuigcontrole

Dit systeem verstrekt informatie over de voertuigdynamica aan de computer **1** (snelheid, zijdelingse acceleratie

enz.) en bedient het remsysteem om gecontroleerd af te remmen en de auto stationair te houden.



Het gebied rond de radar en camera moet schoon worden gehouden en in dit gebied mogen geen manipulaties worden uitgevoerd om de goede werking van het systeem te waarborgen.

EXTRA RIJHULPMIDDELEN

Bedieningsknoppen

3



EXTRA RIJHULPMIDDELEN

9. Schakelaar voor het selecteren/de-selecteren van de rijhulpmiddelen, afhankelijk van het voertuig:

- de Active driver assist;
- Adaptieve cruise control;
- snelheidsbegrenzer;
- UIT:

10. Veilige afstand instellen

11. De functie gaat in stand-by en de maximumsnelheid wordt opgeslagen (0).

12 Oproepen van de in het geheugen vast gelegde snelheid (RES).

13

- Omhoog: kruissnelheid inschakelen of verhogen, of opgeslagen kruissnelheid ophalen (SET/+).
- Omlaag: kruissnelheid inschakelen en verlagen of de huidige snelheid opslaan (SET/-).

14 Submenuknop (afhankelijk van het voertuig): de ingestelde snelheid aanpassen aan waargenomen snelheids-

beperingen  → 212.

EXTRA RIJHULPMIDDELEN

Weergaven op het instrumentenpaneel

17. Stop and Go waarschuwinglampje

je adaptieve snelheidsregelaar .

18. Opgeslagen kruissnelheid.

19. Voorlijger.

20. Opgeslagen veilige afstand

21. Indicatoren voor de linker- en rechterstreep

22. Waarschuwinglampje functie "Rijstrookcentrering" .

Stuurwiel 23

De bestuurder moet altijd zijn of haar handen op het stuurwiel houden.

Als de bestuurder het stuur met voldoende kracht draait, wordt de functie "Rijstrookcentrering" onderbroken zodat de bestuurder de controle over het voertuig kan overnemen.

In bepaalde situaties (scherpe bochten, enz.) kan het stuur gaan trillen om de bestuurder te waarschuwen dat hij/zij de controle over het voertuig moet overnemen.

Als de bestuurder het stuurwiel niet bedient (er worden geen handen op het stuurwiel gedetecteerd), wordt de

rijstrookcentrering na diverse waarschuwingen uitgeschakeld.

Inschakelen/Uitschakelen van de functie "Active driver assist"

Schakel de functie in



Om de functie te activeren, drukt u zo vaak als nodig op de schakelaar **9** om deze te activeren.

het waarschuwinglampje **22**  wordt grijs weergegeven op het instrumentenpaneel.

Druk vervolgens de stuurkolomschakelaar **13** omhoog (SET/+) of omlaag (SET/-).

De "Active driver assist" bestaande uit de functies "Adaptieve snelheidsregelaar Stop and Go" en "Rijstrookcentrering" zijn dan geactiveerd.

Het groene waarschuwinglampje **22**

 en de indicatoren voor de linker- en rechterstreep **21** verschijnen om te bevestigen dat de functie actief is en dat uw auto in het midden van de rijstrook wordt gehouden.

U kunt de functie "Rijstrookcentrering" op elk moment onderbreken door krachtig het stuurwiel te bewegen. Zodra u stopt met draaien aan het stuur, wordt de functie "Rijstrookcentrering" weer geactiveerd.

Opmerking: u moet uw handen op het stuurwiel houden wanneer u de functie "Rijstrookcentrering" gebruikt. U mag in geen geval uw handen van het stuur halen.

Uitschakelen van de functie

Druk op de schakelaar **9**. De uitschakeling van de functie wordt bevestigd door het verdwijnen van het waarschu-

winglampje **22**  en de indicatoren voor de linker-/rechterstreep **21** van het instrumentenpaneel.

Opmerking: als de functie "Voorkomen van het verlaten van de rijstrook"

EXTRA RIJHULPMIDDELEN

eerder was geactiveerd en de omstandigheden het toelaten, wordt deze automatisch opnieuw geactiveerd.

De positie in de rijstrook aanpassen

(afhankelijk van de auto)



Om de positie in de rijstrook te activeren, moet de functie "Rijstrookcentrer" in de instelmodus staan, moet het groene waarschuwingslampje **22** op het instrumentenpaneel worden weergegeven en moet de rijnsnelheid lager zijn dan 50 km/u.

In deze omstandigheden kunt u uw positie in de rijstrook aanpassen door het stuurwiel iets naar rechts of links te draaien, zodat de auto naar de gese-

lecteerde kant schakelt zonder de functie "Rijstrookcentrer" uit te schakelen. Zodra uw positie ten minste ongeveer 15 cm van het midden van de rijstrook is verschoven, zonder dat het voertuig minder dan ongeveer 30 cm van de rand van de rijstrook naderd, heeft u ongeveer 10 seconden om de verschoven positie nauwkeurig af te stellen. De auto blijft dan in de verschoven positie rijden wanneer u stopt met het draaien aan het stuurwiel. De lijnen **21** geven de toegepaste verschuiving aan. Om terug te keren naar het midden van de rijstrook, draait u het stuurwiel iets in de tegenovergestelde richting en stopt u met proberen te draaien zodra de auto het midden heeft bereikt.

Afhankelijk van bepaalde omstandigheden (bijv. bocht, snelheid) kan het voertuig automatisch opnieuw worden gecentreerd.

Functie "Rijstrookcentrer" op stand-by

De functie "Rijstrookcentrer" wordt automatisch in stand-by gezet in de volgende gevallen:

- het systeem geen strepen meer detecteert, of slechts één streep detecteert in uw rijstrook;
- de rijstrook te smal of te breed is;

- het systeem geen handen op het stuurwiel detecteert;
 - in sommige rijomstandigheden (ronde, kruispunt, te scherpe bocht, enz.);
 - de voertuigsnelheid hoger is dan ongeveer 160 km/u of 180 km/u, afhankelijk van de auto;
 - de rijnsnelheid lager is dan ongeveer 48 km/u, zonder een voorligger;
 - overschrijdt de auto een lijn;
 - het systeem tijdelijk is onderbroken (bijvoorbeeld: camera afgedekt door vuil, modder, sneeuw, condens enz.);
- Ook bepaalde acties van de bestuurder kunnen de functie "Rijstrookcentrer" onderbreken:

- inschakelen van de knipperlichten;
- Het stuurwiel draaien met voldoende kracht.

Het feit dat de functie op stand-by staat, wordt bevestigd doordat het

waarschuwingslampje **22**  en de indicatoren voor de linker-/rechterstreep **21** op het instrumentenpaneel grijs worden weergegeven.

EXTRA RIJHULPMIDDELEN



Belangrijk: houd altijd uw voeten bij de pedalen en uw handen op het stuurwiel, zodat u op alles bent voorbereid.

Als aan de voorwaarden is voldaan, wordt de auto weer naar de rijstrook

gestuurd. Het controlelampje **22**  en de indicatoren voor de linker- en rechterstreep **21** worden groen.



U kunt op elk moment **verplaatsingsrichting van de auto** wijzigen door het stuurwiel te draaien.

Waarschuwing "Handen aan het stuur houden"

63528



Wanneer de functie "Rijbaan centreren assistentie" uw handen niet meer op het stuurwiel detecteert, worden er diverse waarschuwingen geactiveerd:

- **na ongeveer 15 seconden** verschijnt de melding "Handen aan het stuur houden" in het geel op het instrumentenpaneel;
- **na ongeveer 30 seconden** verschijnt het bericht "Handen aan het stuur houden" op het instrumentenpaneel en verschijnt het rode waarschu-

wingslampje **24** , vergezeld van een geluidssignaal dat steeds harder klinkt;

- **als de bestuurder na ongeveer 35 seconden** zijn handen niet op het stuur legt nadat de waarschuwing is weergegeven, klinkt er continu een geluidssignaal. De remmen worden vervolgens herhaaldelijk kort ingedrukt om de bestuurder te informeren dat hij de controle over de auto moet terugkrijgen door zijn handen op het stuur te leggen. Als de bestuurder niet reageert, activeert de "Active driver assist" de alarmknipperlichten en remt de auto af tot deze volledig tot stilstand komt.



De bestuurder kan deze manoeuvre op elk moment onderbreken door zijn handen op het stuur te leggen, te remmen of de "Active driver assist" uit te schakelen.

- Nadat de auto tot stilstand is gekomen, wordt automatisch de elektronische parkeerrem aangetrokken, blijven de alarmknipperlichten branden, gaat

het waarschuwingslampje **24**  uit en verschijnt het bericht "Lane keep assist uitgeschakeld" in het rood op het instrumentenpaneel om u te informeren.

EXTRA RIJHULPMIDDELEN



Als het systeem in de eerste twee waarschuwingsfasen weer handen op het stuurwiel waarneemt, stoppen de waarschuwingen. De functie houdt de auto nog steeds in de rijstrook.

Opmerking: in sommige situaties detecteert de "Rijstrookcentrering" uw handen mogelijk niet meer op het stuurwiel en klinkt er een waarschuwingssignaal.

- als de bestuurder het stuur zeer licht vasthoudt.
- de bestuurder draagt handschoenen;
- ...



Waarschuwing met betrekking tot de capaciteitsensor: het is verboden om accessoires op het stuur te bevestigen (beschermhoes enz.)

In een scherpe bocht

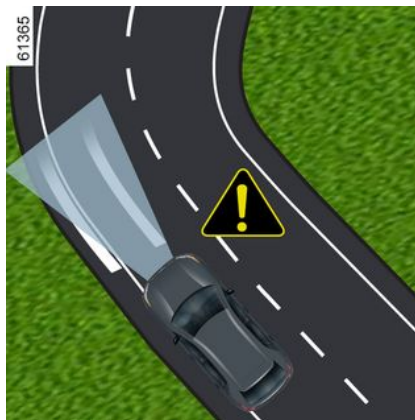

In een scherpe bocht en afhankelijk van de snelheid van de auto, kan het systeem de zijwaartse beweging van de auto minder goed controleren. De bestuurder moet dan onmiddellijk actie uitvoeren op het stuurwiel, zodat de auto in de rijstrook blijft.

Als de bestuurder niet ingrijpt, gaat het stuurwiel trillen om aan te geven dat de auto een streep gaat overschrijden en dat de bestuurder onmiddellijk actie moet nemen.

Het waarschuwingslampje **22** en de indicatoren voor de linker- en rechterstreep **21** worden rood op het instrumentenpaneel.

Als het voertuig een streep helemaal overschrijdt en zijn rijstrook verlaat, of als de bocht te scherp is, gaat de functie "Rijstrookcentrering" op stand-by.

Het feit dat de functie op stand-by staat, wordt bevestigd doordat het

waarschuwingsslampje **22** en de indicatoren voor de linker-/rechterstreep **21** op het instrumentenpaneel grijs worden weergegeven.



De functie "Rijstrookcentrering" kan de bestuurder niet helpen bij het nemen van een rotonde of een kruispunt en kan automatisch overschakelen naar stand-by. In alle gevallen moet de bestuurder altijd aan het stuur draaien om het traject van het voertuig onder deze rijomstandigheden te beheersen.

Storingen

Als er een storing wordt gedetecteerd in de werking van de functie "Rijstrookcentrering", verschijnt de melding "Rijhulpsystemen niet beschikbaar" or "Rijhulpsystemen controleren" op het

EXTRA RIJHULPMIDDELEN

instrumentenpaneel en wordt de functie uitgeschakeld.

Ga naar een merkdealer.

3

Waarschuwing



De "Active driver assist" is een extra hulp tijdens het rijden, die nooit de bestuurder kan ontslaan van de verantwoordelijkheid om zich aan de snelheidslimieten en veilige afstanden te houden en alert te blijven.

De bestuurder moet altijd controle houden over de auto.

De bestuurder moet altijd zijn rijweg en snelheid aanpassen aan de omgeving en aan de verkeersomstandigheden, ongeacht de aanwijzingen van het systeem.

Met uitzondering van de rijstrookmarkeringen en de snelheidsborden binnen de grenzen van de detectiecapaciteit van het systeem, wordt de informatie op verkeersborden (andere verkeerstekens, verkeerslichten, voetgangersoversteekplaatsen, enz.) niet door het systeem herkend. Deze kunnen geen alarm of reactie van het systeem activeren.

De "Active driver assist" gebruikt de functies "Stop and Go" en "Rijbaan centreren assistentie" van de "Adaptieve snelheidsregelaar". Het systeem mag in geen geval worden vergeleken met een hindernissensensor of een antibotsingssysteem.

Gebruik de "Active driver assist" uitsluitend buiten de bebouwde kom, op brede wegen met zichtbare lijnen.

Het systeem mag niet worden gebruikt in druk verkeer, op een bochtige of gladde weg (ijzel, aquaplaning, kiezelsteentjes) of bij slecht weer (mist, regen, zijwind, enz.).

Kans op ongevallen.

Werkzaamheden/reparaties van het systeem

- Bij een botsing wordt de uitlijning van de radar en/of camera mogelijk gewijzigd, wat gevolgen kan hebben voor de correcte werking ervan. Schakel het systeem uit en neem contact op met een merkdealer.
- Alle werkzaamheden in de buurt van de radar en/of camera (reparaties, vervangingen, aanpassingen aan de voorruit, lakwerk, enz.) moeten worden uitgevoerd door een vakman.

Enkel een erkende dealer mag aan het systeem werken.



Uitschakelen van het systeem

Schakel het systeem uit indien:

- de auto rijdt op een bochtige weg;
- de auto wordt gesleept (bij pech);
- de auto een aanhangwagen of caravan trekt;
- de auto rijdt in een tunnel of in de buurt van een metalen structuur;
- de auto bij een tolwegpoort, een gebied met wegwerkzaamheden of in een smalle rijstrook komt;
- de auto een zeer steile helling op- of afrijdt;
- het zicht is slecht (verblindend zonlicht, mist enz.);
- de weersomstandigheden zijn slecht (regen, sneeuw, zijwind, enz.);
- de auto rijdt op een glad wegdek (regen, sneeuw, grind, enz.);
- de camerazone is beschadigd (bijv. binnen- of buitenkant van de voorruitzone); de voorruit is gebarsten of vervormd;
- de radarzone is beschadigd (schokken, inslagen enz.);
- het oppervlak van het stuurwiel is beschadigd of vochtig.

Als het systeem abnormaal werkt, schakelt u dit uit en raadpleegt u een erkende dealer.



Bepaalde omstandigheden kunnen het systeem verstoren of de correcte werking ervan verhinderen, bij-voorbeeld:

- voorruit of radargebied bedekt (met vuil, ijs, sneeuw, condens, enz.). Controleer regelmatig de reinheid en conditie van de voorruit, de ruitenwischerbladen en de bumper;
- een complexe omgeving (tunnel enz.);
- slechte weersomstandigheden (sneeuw, zware regen, hagel, ijzel, enz.);
- slecht zicht (nacht, mist enz.);
- weinig contrast tussen de voorligger en de omgeving (bijvoorbeeld witte auto in de sneeuw enz.);
- verblinding (felle zon, lichten van tegemoetkomende auto's enz.);
- een smalle, bochtige of heuvelige weg (scherpe bochten enz.);
- de teerstrepen die door het systeem als een lijn worden gedetecteerd;
- rijstroken die breder of smaller worden;
- wegmarkeringen die zijn versleten, geen contrast hebben of ver uit elkaar liggen (strepen gedeeltelijk afgesleten enz.);
- meerdere markeringen op de weg (wegwerkzaamheden, opritten die aansluiten op aangrenzende snelwegen, harde berm enz.);
- verkeersborden zonder pijl, geplaatst bij een afrit van een snelweg;
- een gebied met een slechte connectiviteit waardoor het onmogelijk is om de auto te geolocaliseren of kaarten die niet up-to-date zijn;
- een auto met zeer verschillende snelheid;
- gebruik van matten die niet geschikt zijn voor de auto. Gebruik aan de bestuurderskant matten die geschikt zijn voor de auto en zet deze vast aan de vooraf geïnstalleerde onderdelen. Controleer regelmatig of ze goed vastzitten. Stapel niet meerdere matten op elkaar. **Gevaar van hakende pedalen.**

In deze gevallen:

- **Risico van onbedoeld remmen of versnelling.**
- **Risico van ongewenste, onjuiste correctie of geen correctie van de verplaatsingsrichting.**

Onvoorzienne situaties kunnen gevolgen hebben voor de werking van het systeem. Bepaalde objecten of auto's die in de herkenningzone van de camera of de radar verschijnen, kunnen verkeerd worden geïnterpreteerd door het systeem. Dit kan leiden tot onterecht versnellen of vertragen.

EXTRA RIJHULPMIDDELEN

U moet altijd uitkijken voor plotselinge gebeurtenissen die zich tijdens het rijden kunnen voordoen. Houd altijd de controle over uw auto; houd uw voeten bij de pedalen en uw handen op het stuurwiel, zodat u op alles bent voorbereid.

3

EXTRA RIJHULPMIDDELEN

Actieve noodstop bij achteruitrijden

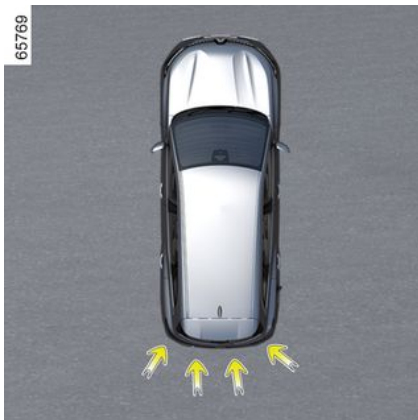

In aanvulling op de functie "Parkeerhulp" → 259 en met behulp van informatie van de vier sensoren in het midden aan de achterkant van de auto, detecteert het systeem vaste obstakels achter uw auto. Bij een aanzienlijk botsingsgevaar zorgt het systeem er automatisch voor dat de auto remt.

Opmerking: zorg ervoor dat de vier sensoren in het midden aan de achterkant van de auto niet worden bedekt (door vuil, modder, sneeuw enz.)

Werkzaamheden



Vaste obstakeldetectie achterkant

In de achteruitversnelling en bij snelheden tussen ongeveer 3 km/u en 10 km/u, als er een risico op een botsing met een vast obstakel bestaat, zorgt het systeem **er automatisch voor dat de auto remt**; Er wordt een visuele

waarschuwing  **2** weergegeven op het multimediascherm **1**, vergezeld van een pieptoon.

Zodra de auto stilstaat, moet de bestuurder de auto stationair houden door het rempedaal in te drukken.



Deze functie is een extra hulp tijdens het rijden. Deze functie kan in geen geval de waakzaamheid en verantwoordelijkheid van de bestuurder vervangen; deze moet altijd de controle over zijn auto behouden.

EXTRA RIJHULPMIDDELEN



Bij het manoeuvreren kan de auto aan de onderkant ergens tegenaan rijden (bijvoorbeeld contact met een paaltje, een trottoir of ander stadsmeubilair) en daarvoor beschadigd raken (bijvoorbeeld vervorming van een as). Om ieder risico van een ongeluk te voorkomen, moet u uw auto door een merkdealer laten controleren.

Inschakelen, uitschakelen van het systeem

62457



Om de functie te activeren of te deactiveren, selecteert u de modus "Vehicle" en vervolgens "Parkeerhulpen". Selecteer "Actieve noodstop bij achteruitrijden".

Als de functie is uitgeschakeld, wordt

het waarschuwingslampje **3**  weergegeven op het multimedia-scherm.

Storingen

Wanneer het systeem een storing detecteert, wordt de actieve noodrem in de achteruitversnelling automatisch gedeactiveerd.

Het waarschuwingslampje **3**  verschijnt op het multimediascherm en, afhankelijk van het type storing, verschijnt het volgende bericht op het instrumentenpaneel:

- "Parkeersensoren niet beschikbaar";
- of
- "Controleer parkeersensoren";
- of
- "Rijhulpmiddelen niet beschikbaar";
- of
- "Controleer rijhulpen".

Afhankelijk van het voertuig kan samen met het bericht het controlelampje



verschijnen op het instrumentenpaneel.

Reinig de ultrasoonsensoren. Als het probleem aanhoudt, moet u een erkende dealer raadplegen.

Als het voertuig is uitgerust met een door het systeem herkende trekhaak en er een aanhanger is aangekoppeld, wordt de actieve noodrem in de achteruitversnelling automatisch gedeactiveerd en verschijnt het bericht "Aanhanger: parkeersensoren uit" op het instrumentenpaneel, vergezeld door het

waarschuwingslampje **3**  op het multimediascherm.

Waarschuwingen



Actieve noodstop bij achteruitrijden

Deze functie is een extra hulp tijdens het rijden. Deze functie kan in geen geval de waakzaamheid en verantwoordelijkheid van de bestuurder vervangen.

Sommige klimatologische en omgevingsomstandigheden kunnen het systeem verstoren of beschadigen. Dus moet de bestuurder altijd op zijn/haar hoede zijn voor plotselinge gebeurtenissen tijdens het rijden: let er altijd op dat er zich bij het manoeuvreren geen kleine, smalle bewegende obstakels in de blinde hoek bevinden, zoals een kind, dier, kinderwagen, fiets, kei, paaltje, enz.).

De activering van deze functie wordt mogelijk vertraagd of niet uitgevoerd als de bestuurder een actie uitvoert (op het stuurwiel, de pedalen, enz.).

Werkzaamheden/reparaties van het systeem

- Bij een aanrijding kunnen de sensoren aan de achterkant en hun werking worden beïnvloed. Schakel de functie uit en neem contact op met een erkende dealer.
- Alle werkzaamheden in de buurt van de sensoren (reparaties, vervangingen, aanpassingen aan de bumpers, enz.) moeten door een vakman/vakvrouw worden uitgevoerd.

Enkel een erkende dealer mag aan het systeem werken.

Uitschakelen van de functie

U moet de functie deactiveren als de auto wordt gesleept (pechhulp) of als de auto is uitgerust met een trekhaak die niet door het systeem wordt herkend.

Als het systeem abnormaal werkt, schakelt u dit uit en raadpleegt u een erkende dealer.

SNELHEIDSBEGRENZER

De snelheidsbegrenzer bestuurt de motor en het remsysteem om te zorgen dat een door u gekozen rijnsnelheid niet wordt overschreden; deze snelheid noemen we de **limietsnelheid**.

De snelheidsbegrenzerfunctie kan worden geactiveerd van 0 km/u tot 180 km/u.



Als ECO de modus is geactiveerd, kan het instelpunt voor de beperkte snelheid niet hoger zijn dan de maximale snelheid die in ECO → 160 de modus is toegestaan.

Bedieningsknoppen



1. Schakelaar voor het selecteren/de-selecteren van de rijhulpmiddelen, afhankelijk van het voertuig:

- Actief rijhulpsysteem;
- Adaptieve cruise control;
- snelheidsregelaar;
- snelheidsbegrenzer;
- UIT:

2. De functie gaat in stand-by en de maximumsnelheid wordt opgeslagen (0).

3. Oproepen van de opgeslagen maximumsnelheid (RES).

4.

- Omhoog: maximumsnelheid inschakelen of verhogen, of opgeslagen maximumsnelheid ophalen (SET/+).
- Omlaag: maximumsnelheid inschakelen of verlagen, of de huidige snelheid opslaan (SET/-).

5. Submenuknop (afhankelijk van het voertuig): de ingestelde snelheid aanpassen aan waargenomen snelheids-

beperkingen  → 212.



Afhankelijk van uw auto kunt u de snelheidsbegrenzer koppelen aan de functie "Detectie van verkeersborden" → 212 door te drukken op de schakelaar **5**.

Wanneer de modus "UIT" wordt ingeschakeld voordat het contact wordt afgezet, wordt de functie "Snelheidsbegrenzer" standaard geactiveerd bij de volgende keer dat de auto wordt gestart.

Rijden

Wanneer een maximumsnelheid is ingesteld maar nog niet is bereikt, gaat het rijden zoals bij een auto zonder de functie snelheidsbegrenzer.

SNELHEIDSBEGRENZER

Zodra de ingestelde snelheid is bereikt, zal de auto deze niet overschrijden - ook niet als u het gaspedaal verder indrukt - behalve in een noodgeval (zie "Ingestelde snelheid overschrijden").

Inschakelen

Druk zo vaak als nodig op schakelaar **1** om de snelheidsbegrenzer **A** te selecteren.

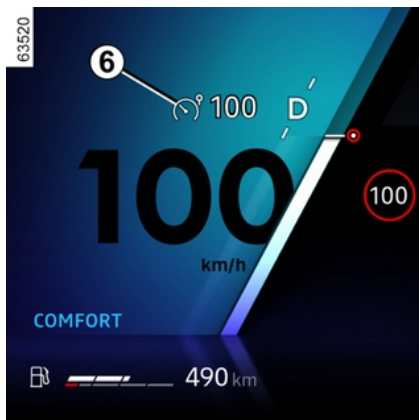

Het waarschuwingslampje **6** wordt grijs. De melding "Snelheidsbegrenzer klaar: STEL IN om te activeren" wordt weergegeven op het instrumentenpaneel met streepjes om aan te geven dat de snelheidsbegrenzer is inge-

schakeld en wacht op het opslaan van een maximumsnelheid.

Opmerking: afhankelijk van de auto wordt bij het starten van de auto automatisch de snelheidsbegrenzer geselecteerd als de functie **A** of OFF de laatste keer dat de auto tot stilstand is gebracht, is geselecteerd.

Als u de huidige snelheid wilt opslaan, zet u de schakelaar **4** omhoog (SET/+) of omlaag (SET/-): de streepjes worden door de maximumsnelheid vervangen. Afhankelijk van de auto brandt het waarschuwingslampje **6** wit.

De minimale opgeslagen snelheid is 30 km/u.

Verandering van de ingestelde maximum snelheid



U kunt de maximumsnelheid wijzigen door knop **4** herhaaldelijk in te drukken of ingedrukt te houden:

- omhoog (SET/+) om de snelheid te verhogen;
- omlaag (SET/-) om de snelheid te verlagen.

Automatische snelheidsbegrenzer met herkenning van verkeersborden met maximale snelheid

(afhankelijk van abonnement: zonder abonnement kan deze functie niet geactiveerd worden. Raadpleeg voor be-

SNELHEIDSBEGRENZER

heer van uw abonnement de multimedia-instructies.)

Met behulp van de camera, de functie Verkeersborddetectie → 212 en de kaart die aan het abonnement is gekoppeld, beperkt het systeem automatisch de snelheid van het voertuig wanneer de auto een verkeersbord met snelheidslimiet passeert en herkent.

Inschakelen/uitschakelen

Selecteer in de wereld Voertuig op het multimediascherm de optie Rijhulpmiddelen. Bekijk vervolgens in het menu Snelheidsaanpassing het veld Adaptieve snelheidsregelaar en selecteer de optie voor de ingestelde snelheid.

Opmerking: u kunt dit ook in- of uitschakelen door de contextuele knop 5 ingedrukt te houden.

Sneller rijden dan de ingestelde snelheid

Het blijft altijd mogelijk de ingestelde maximumsnelheid te overschrijden. Ga als volgt te werk: druk het gaspedaal **stevig in** tot voorbij het weerstandspunt.

Tijdens het overschrijden van de snelheid knippert de snelheid in het rood op het instrumentenpaneel.

Laat vervolgens het gaspedaal los: de functie snelheidsbegrenzer treedt weer

in werking zodra u langzamer rijdt dan de in het geheugen opgeslagen snelheid.



U moet uw voeten in de buurt van de pedalen houden om snel te kunnen reageren op een noodgeval.



Als de functie snelheidsbegrenzer (na verschillende pogingen om deze in te schakelen) niet beschikbaar is, neemt u contact op met een merkdealer.

Onderbreken van de functie



De werking van de snelheidsbegrenzer wordt opgeschort als u drukt op de schakelaar 2 (0).

De maximumsnelheid wordt opgeslagen en op het instrumentenpaneel grijs weergegeven.

Opnieuw inschakelen van de maximum snelheid

Knop **A**

Als een snelheid is opgeslagen, kunt u deze oproepen door te drukken op de schakelaar 3.

Knop **B**

SNELHEIDSBEGRENZER

Als een snelheid is opgeslagen, kunt u deze oproepen door de schakelaar **4** omhoog of omlaag te drukken.

i Wanneer de snelheidsbegrenzer op stand-by staat, wordt door het omhoog of omlaag drukken van de knop **4** de functie opnieuw geactiveerd zonder rekening te houden met de opgeslagen snelheid: er wordt rekening gehouden met de snelheid waarmee de auto rijdt.

Uitschakelen van de functie

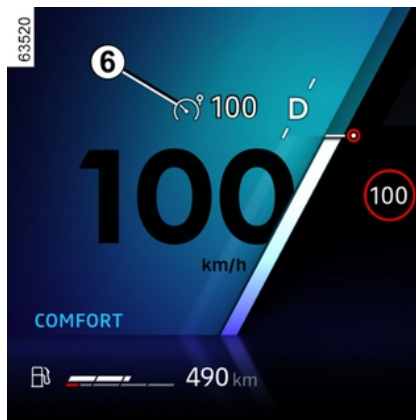

De snelheidsbegrenzerfunctie wordt onderbroken wanneer u op de schakelaar **1** drukt om de begrenzer uit te schakelen. In dit geval wordt er geen snelheid meer in het geheugen opgeslagen.

Het waarschuwingslampje **6** verdwijnt van het instrumentenpaneel om te bevestigen dat de functie gestopt is.

De minimale opgeslagen snelheid is 30 km/u.

i Om de rijhulp te verlaten, drukt u zo vaak als nodig op schakelaar **1** totdat er **UIT** staat. De melding "Rijhulp uitgeschakeld" verschijnt op het instrumentenpaneel. In dit geval wordt de volgende keer dat de motor wordt gestart, de functie "Snelheidsbegrenzer" geactiveerd en wordt gewacht tot een snelheidslimiet is opgeslagen.

SNELHEIDSREGELAAR

De snelheidsregelaar bestuurt de motor en het remsysteem om te zorgen dat een door u gekozen rijnsnelheid wordt aangehouden; deze snelheid noemen we de **kruissnelheid**.

Deze kruissnelheid kan worden ingesteld op elke snelheid tussen 30 km/u en 180 km/u.

i In de modus ECO mag de kruissnelheid niet hoger zijn dan de huidige voertuigsnelheid → **160**.

i Het regeneratieve remsysteem en de paddles zijn niet beschikbaar wanneer de cruisecontrol of de adaptieve cruisecontrolfunctie is geactiveerd.

Bedieningsknoppen



1. Schakelaar voor het selecteren/de-selecteren van de rijhulpmiddelen, afhankelijk van het voertuig:

- Actief rijhulpsysteem;
- Adaptieve cruise control;
- snelheidsregelaar;
- snelheidsbegrenzer;
- Uit.

2. Functie op stand-by zetten (met opgeslagen kruissnelheid) (0).

3 Oproepen van de in het geheugen vast gelegde snelheid (RES).

4

- Omhoog: kruissnelheid inschakelen of verhogen, of opgeslagen snelheid ophalen (SET/+).
- Omlaag: kruissnelheid inschakelen en verlagen of de huidige snelheid opslaan (SET/-).

5 Submenuknop (afhankelijk van de auto): de ingestelde snelheid aanpassen aan waargenomen snelheidsbeperkingen  → **212**

i Afhankelijk van uw auto kunt u de snelheidsregelaar koppelen aan de functie "Detectie van verkeersborden" → **212** door te drukken op de schakelaar **5**.

SNELHEIDSREGELAAR

Inschakelen



Druk zo vaak als nodig op schakelaar **1** om de kruissnelheid **A** te selecteren.

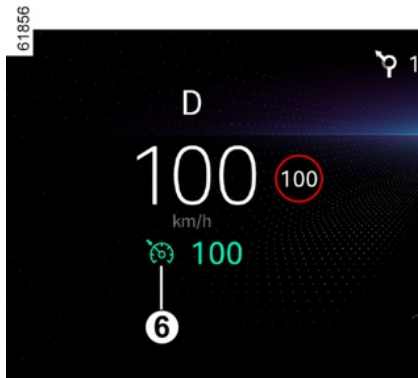

Het waarschuwingslampje **6** wordt grijs. De melding "Regelaar OK SET om activeren" verschijnt op het instrumentenpaneel, samen met streepjes die aangeven dat de snelheidsregelaar actief is en klaar voor het opslaan van een ingestelde snelheid.



Let op: u moet de voet dicht bij de pedalen te houden om te kunnen ingrijpen bij noodsituaties.

Instellen van de snelheid

Druk bij een constante snelheid die hoger is dan ongeveer 30 km/u op de

knop **4** omhoog (SET/+) of omlaag op (SET/-) : de functie wordt ingeschakeld en de huidige snelheid wordt gebruikt. De streepjes worden vervangen door de ingestelde snelheid.

De ingestelde snelheid is bevestigd wanneer de opgeslagen snelheid en het waarschuwingslampje **6** brandt groen.

Als u de functie probeert in te schakelen wanneer u minder dan 30 km/u rijdt, verschijnt de melding "Snelheid ongeldig" en blijft de functie uitgeschakeld.

Rijden

Als een snelheid in het geheugen is vastgelegd en de functie snelheidsregelaar is ingeschakeld, kunt u uw voet van het gaspedaal nemen.

SNELHEIDSREGELAAR



Deze functie is een extra hulp tijdens het rijden.

Ook met deze extra rijhulp is de bestuurder altijd verplicht om zich aan de snelheidslimieten te houden en alert te blijven.

De bestuurder moet altijd controle houden over de auto.

De snelheidsregelaar moet niet gebruikt worden in druk verkeer, op een bochtige of gladde weg (ijsel, aquaplanning, kiezelsteentjes) en als de weersomstandigheden ongunstig zijn (mist, regen, zijwind, enz.).

Kans op ongevallen.

Veranderen van de gekozen snelheid

U kunt de kruissnelheid variëren door op de knop **4** te drukken:

- omhoog (SET/+) om de snelheid te verhogen;
- omlaag (SET/-) om de snelheid te verlagen.

Opmerking: door het omhoog of omlaag ingedrukt houden van de knop **4** kunt u de snelheid stapsgewijs wijzigen.

Sneller rijden dan de gekozen snelheid

U kunt de snelheid van de auto altijd verhogen door het gaspedaal in te drukken.

Zo lang u te snel rijdt, knippert de ingestelde snelheid op het instrumentenpaneel om u te waarschuwen.

Laat daarna het gaspedaal los: na enkele seconden gaat uw auto automatisch weer met de oorspronkelijk ingestelde snelheid rijden.



U moet uw voeten in de buurt van de pedalen houden om snel te kunnen reageren op een noodgeval.



Als de functie snelheidsregelaar niet meer beschikbaar is (na verschillende pogingen om deze te activeren), neemt u contact op met een erkende dealer.

Onderbreken van de functie

De functie wordt uitgeschakeld als u drukt op:

- de schakelaar **2** (0);
- het rempedaal;
- overgang naar de neutraalstand.

De ingestelde snelheid wordt opgeslagen en op het instrumentenpaneel grijs weergegeven.

Oproepen van de ingestelde snelheid

Als een snelheid in het geheugen is opgeslagen, kan deze in de juiste omstandigheden (verkeersdrukte, staat van het wegdek, weersomstandigheden, enz.) worden opgeroepen.

Druk op de schakelaar **3** (RES) als de snelheid van de auto hoger is dan 30 km/u.

Als de snelheid is opgeslagen, verschijnt de kruissnelheid groen op het display om de activering van de snelheidsregelaar te bevestigen. Afhankelijk van de auto gaat het controlelampje **6** branden.

N.B.: als de eerder opgeslagen snelheid veel hoger is dan de actuele snelheid, trekt de auto snel op naar deze hogere snelheid.

Als de snelheidsregelaar stand-by is, komt de regelaarfunctie weer in werking door een druk op de knop **4** om-

SNELHEIDSREGELAAR

hoog ongeacht de snelheid die in het geheugen is opgeslagen; de actuele snelheid van de auto wordt gebruikt.

Uitschakelen van de functie



De snelheidsregelaar wordt uitgeschakeld als u op de schakelaar **1** drukt. In dit geval wordt er geen snelheid meer in het geheugen opgeslagen.



Om de rijkhulp te verlaten, drukt u zo vaak als nodig op schakelaar **1** totdat er **UIT** staat. De melding "Rijkhulp uitgeschakeld" verschijnt op het instrumentenpaneel.

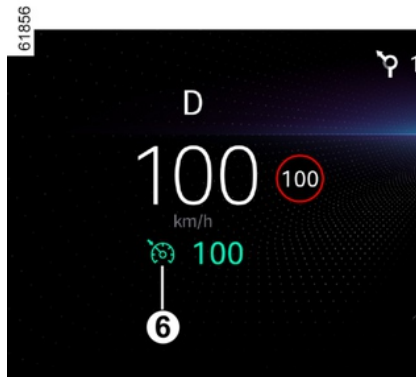

Het waarschuwingslampje **6** verdwijnt van het instrumentenpaneel om te bevestigen dat de functie gestopt is.



Het onderbreken of uitschakelen van de cruise control brengt geen snelle snelheidsvermindering met zich mee: u moet remmen door het rempedaal in te trappen.

ADAPTIEVE SNELHEIDSREGELAAR

De Stop and Go adaptieve snelheidsregelaar gebruikt informatie van een radar of camera om de auto op een bepaalde ingestelde snelheid - de kruissnelheid - te houden, op een veilige afstand van uw voorligger.

Afhankelijk van het voertuig kan het systeem, wanneer de functie "Verkeersborddetectie" is geactiveerd → 212, de snelheid van uw voertuig aanpassen aan de snelheidslimieten die door de camera worden herkend.

Afhankelijk van het land en het abonnement kan het systeem met behulp van de camera en de kaart de voertuigsnelheid vooraf aanpassen aan de context en wegsituaties (rotondes, bochten, verkeersborden of zones met maximumsnelheid).

Als uw voorligger afremt, kan de Stop and Go adaptieve snelheidsregelaar uw auto afremmen tot volledige stilstand en deze vervolgens weer laten vertrekken.

Het systeem laat uw auto versnellen en vertragen met behulp van de motor en het remsysteem.

Het maximumbereik van het systeem is ongeveer 130 meter. Dit kan variëren afhankelijk van de wegomstandigheden (hoogteverschillen, weersomstandigheden, enz.)

De functie Stop and Go adaptieve snelheidsregelaar kan worden geactiveerd terwijl de auto met een snelheid tot 180 km/u rijdt, afhankelijk van de wegomstandigheden (verkeer, weer, enz.).

De functie wordt aangeduid met het

symbool .

Opmerking:

- de bestuurder moet zich houden aan de maximumsnelheden en veilige afstanden conform de wetgeving van het land waar hij rijdt.
- de adaptieve snelheidsregelaar kan de auto afremmen tot een derde van het remvermogen. Naargelang van de situatie moet de bestuurder mogelijk zelf harder remmen.

 Als de ECO-modus is geactiveerd, mag de kruissnelheid de maximumsnelheid → 160 voor de ECO-modus niet overschrijden.

 Het regeneratieve remsysteem en de paddles zijn niet beschikbaar wanneer de cruisecontrol of de adaptieve cruisecontrolfunctie is geactiveerd.

 De Stop and Go adaptieve snelheidsregelaar geeft geen trigger voor een noodstop en heeft slechts een beperkte remcapaciteit.

ADAPTIEVE SNELHEIDSREGELAAR



Deze functie is een extra hulp tijdens het rijden.

Ook met deze extra rijkhulp is de bestuurder altijd verplicht om zich aan de snelheidslimieten en veilige afstanden te houden en alert te blijven.

De bestuurder moet altijd controle houden over de auto.

De bestuurder moet altijd zijn snelheid aanpassen aan de omgeving en aan de verkeersomstandigheden.

Gebruik de functie Stop and Go adaptieve snelheidsregelaar buiten de bebouwde kom, op brede wegen met zichtbare lijnen.

De snelheidsregelaar kan een beperkte werking hebben op een zeer bochtige of gladde weg (ijzel, aquaplaning, kiezelsteentjes) en bij slechte weersomstandigheden (mist, regen, zijwind, enz.).

Kans op ongevallen.

Plaats van de camera 1

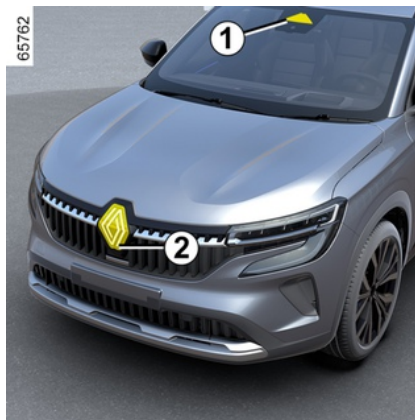

Zorg ervoor dat de voorruit niet is bedekt (door vuil, modder, sneeuw, enz.).

Plaats van de radar 2

Zorg ervoor dat de beschermplaat van de radar niet wordt geblokkeerd (vuil, modder, sneeuw, een slecht gemonteerde nummerplaat) of wordt geraakt, gewijzigd (bijv. met autolak) of verborgen door accessoires aan de voorkant van het voertuig (bijv. op de grille of het logo).

Bedieningsknoppen



3. Schakelaar voor het selecteren/de-selecteren van de rijkhulpmiddelen, afhankelijk van het voertuig:

- Actief rijkhulpsysteem;
- Adaptieve cruise control;
- snelheidsregelaar;
- snelheidsbegrenzer;
- Uit.

4. Functie op stand-by zetten (met opgeslagen kruissnelheid) (0).

5. Oproepen van de in het geheugen vast gelegde snelheid (RES).

6.

ADAPTIEVE SNELHEIDSREGELAAR

- Omhoog: kruissnelheid inschakelen en verhogen, of de huidige snelheid opslaan (SET/+).
- Omlaag: kruissnelheid inschakelen en verlagen of de huidige snelheid opslaan (SET/-).

7. Submenuknop (afhankelijk van de auto): de ingestelde snelheid aanpassen aan waargenomen snelheidsbe-

perkingen  → 212

8. De volgfafstand instellen.

 Afhankelijk van uw auto kunt u de snelheidsregelaar koppelen aan de functie "Detectie van verkeersborden" → 212 door te drukken op de schakelaar 7.

 Het gebied rond de radar en camera moet schoon worden gehouden en in dit gebied mogen geen manipulaties worden uitgevoerd om de goede werking van het systeem te waarborgen.

Weergaven

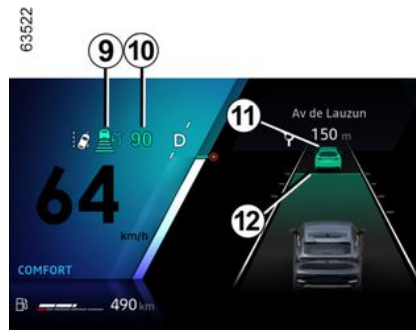

9. Controlelampje van de Stop and Go snelheidsregelaar.

10. Opgeslagen kruissnelheid.

11. Voorligger.

12. Opgeslagen veilige afstand



Belangrijk: houd uw voeten altijd vlakbij de pedalen om voorbereid te zijn op alle mogelijke situaties.

Inschakelen



Druk op schakelaar 3 om de adaptieve cruisecontrol 13 te selecteren. Het waarschuwingslampje 9 wordt grijs. De melding "Adaptieve regelaar beschikbaar SET om activeren" verschijnt op het instrumentenpaneel, samen met streepjes die aangeven dat de snelheidsregelaar actief is en klaar voor het opslaan van een ingestelde snelheid.

Deze functie kan niet worden ingeschakeld als:

- de parkeerrem is ingeschakeld;
- de autogordel van de bestuurder niet is vastgemaakt;
- een of meer deuren zijn verkeerd gesloten;

ADAPTIEVE SNELHEIDSREGELAAR

– de functie "Handsfree parkeren" al is geactiveerd.

Het bericht "Adaptieve regel. niet beschikbaar" verschijnt op het instrumentenpaneel.

Instellen van de snelheid

Terwijl de auto stilstaat of met een constante snelheid rijdt, drukt u de knop **6** omhoog (SET/+) of omlaag (SET/-): de functie is geactiveerd en de huidige snelheid is opgeslagen.

De kruissnelheid moet minstens 30 km/u zijn.

De streepjes worden vervangen door de kruissnelheid **10** en de kruissnelheid en het waarschuwingslampje **9** worden groen.

Als u de functie probeert in te schakelen wanneer u harder dan 180 km/u rijdt, verschijnt de melding "Snelheid ongeldig" en blijft de functie uitgeschakeld.

Als er een kruissnelheid is opgeslagen en de regeling ingeschakeld is, kunt u uw voet van het gaspedaal nemen.

Opmerking: als de autosnelheid lager is dan ongeveer 30 km/u, gebruikt de functie een standaard kruissnelheid van ongeveer 30 km/u. De auto trekt op totdat de ingestelde kruissnelheid is bereikt.

Snelheidsregelaar activeren met herkenning snelheidsbeperkingen (display A)



(afhankelijk van de auto)

Als het voertuig is uitgerust met de functie "Verkeersborddetectie", → **212** drukt u op de contextuele knop **7** om de snelheid van het voertuig aan te passen aan de snelheidslimieten **14** die door de camera worden gedetecteerd.

Na passeren van het verkeersbord wordt de kruissnelheid **10** afgesteld op de gedetecteerde snelheid **14**.

Afstellen

U kunt bepalen dat de kruissnelheid **10** een systematische snelheidsafwij-

king gebruikt ten opzichte van de gedetecteerde snelheidslimieten **14**.

Selecteer op het multimediasherm, in de modus "Voertuig" "Rijondersteuning". Activeer daarna in het menu "Snelheidsmanagement" het veld "Pas snelheidsbeperkingen aan" en selecteer het gewenste verschil (van -10 km/u tot +10 km/u, boven 50 km/u).

Snelheidsregelaar activeren met herkenning vooraf van verkeersborden met maximale snelheid (display B)

(afhankelijk van abonnement)

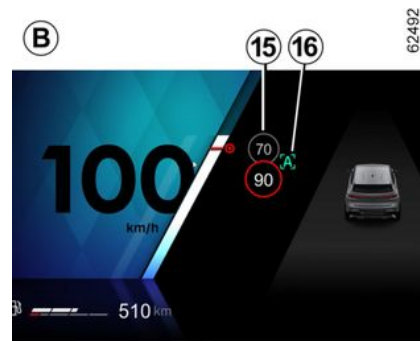

Met behulp van de camera, de functie "Verkeersborddetectie" → **212** en de kaart die bij het abonnement hoort, an-

ADAPTIEVE SNELHEIDSREGELAAR

ticipeert het systeem op de automatische aanpassing van de voertuigsnelheid tot het volgende bord is geïdentificeerd **15**.

Inschakelen/uitschakelen

Selecteer op het multimediascherm, in de modus "Voertuig" "Rijondersteuning". Selecteer vervolgens in het menu "Comfort" de optie "Maximumsnelheid adaptieve snelheidsregelaar".

De letter "A" **16** op het instrumentenpaneel bevestigt de activering van de snelheidsregeling met herkenning vooraf van verkeersborden met de maximumsnelheid.



Opmerking:

- u kunt de functie ook in- of uitschakelen door de contextuele knop **7** ingedrukt te houden;
- in sommige gevallen (als er een aanzienlijk verschil is tussen de snelheid van het voertuig en de beperkte snelheid), kan het systeem u vragen om de snelheid handmatig te valideren door op de contextuele knop **7** te drukken: het witte vierkant **17** wordt ter informatie weergegeven rond de aangegeven snelheid.



Snelheidsregelaar met herkenning van snelheidsbeperkingen is gekoppeld aan een abonnement. Als er geen abonnement is, kan deze functie niet worden geactiveerd.

Raadpleeg de instructies bij het multimediasysteem om het abonnement te beheren.

Werkzaamheden

Met de functie ingeschakeld worden de volgende snelheden getoond op het instrumentenpaneel:

- kruissnelheid **10**;
- de door het systeem gedetecteerde huidige snelheidslimiet op het weggedeelte waarop de auto rijdt **14**;

- de door het systeem gedetecteerde snelheid op het volgende wegvak of de volgende snelheidslimietzone **15**.

Het systeem houdt rekening met de gedetecteerde snelheid **15**. De voertuigsnelheid past zich geleidelijk aan tot de kruissnelheid **10** wordt bereikt zonder enige actie van de bestuurder. De aangegeven snelheid op **15** wordt weergegeven op **14** bij het passeren van het aangegeven bord of de betreffende zone.

De bestuurder moet altijd alert blijven op de door het systeem toegepaste snelheid en blijft verantwoordelijk voor de voertuigsnelheid.

Wanneer de functie niet geactiveerd is of het abonnement niet meer actief is, is de bediening identiek aan het instellen van de kruissnelheid met herkenning van verkeersborden met maximale snelheid (display **A**).

Snelheidsregelaar activeren met herkenning vooraf van de wegindeling (display **C)**

(afhankelijk van abonnement)

ADAPTIEVE SNELHEIDSREGELAAR



Met behulp van de camera, de "Road sign detection" → 212-functie en de mapping die bij het abonnement is gekocht, kan het systeem anticiperen op en de automatische aanpassing van de kruissnelheid **10** beheren, wanneer het voertuig een rotonde of een bocht nadert.

Als de auto een bocht of rotonde nadert, verschijnt er een waarschuwingslampje **18** op het instrumentenpaneel. De auto stelt zijn snelheid in op een snelheid die past bij de gedetecteerde functie.

De bestuurder moet altijd alert blijven op de door het systeem toegepaste snelheid en blijft verantwoordelijk voor de voertuigsnelheid.

Inschakelen/uitschakelen

Selecteer op het multimediасherm, in de modus "Voertuig" "Rijondersteuning". Selecteer vervolgens in het menu "Comfort" de optie "Adaptieve snelheidsregelaar voor wegontwerp".

(Als de functie niet geactiveerd is of het abonnement niet meer actief is, is de bediening gelijk aan het instellen van de kruissnelheid met herkenning van verkeersborden met maximumsnelheid (display **A**; zie vorige pagina's) of, afhankelijk van het abonnement, het instellen van de kruissnelheid met geavanceerde herkenning van verkeersborden met maximumsnelheid (display **B**).

De volgende symbolen tonen de functies waarmee het systeem rekening houdt:

-  rotonde;
-  bocht.

 Snelheidsregelaar met herkenning vooraf van de wegindeling is gekoppeld aan een abonnement.

Als er geen abonnement is, kan deze functie niet worden geactiveerd.

Raadpleeg de instructies bij het multimediасysteem om het abonnement te beheren.

kruissnelheid regelen

U kunt op elk moment weer controle nemen over de rijnsnelheid door:

- Onderbreken van de functie:
 - door het rempedaal in te drukken;
 - of door te drukken op de schakelaar **4** (0);
- door op de selectie-/deselectieschakelaar voor rijhulpmiddelen **3** te drukken.

Bij het automatisch aanpassen van de snelheid aan verkeersborden en/of wegindeling is het mogelijk deze gebeurtenissen te negeren. Druk de knop **5** omhoog (SET/+) om de opgeslagen kruissnelheid op te roepen.

ADAPTIEVE SNELHEIDSREGELAAR

Bewaking veilige afstand inschakelen

Zodra de snelheidsregelaar is ingeschakeld, verschijnt de standaard veilige afstand **13** in het groen op het instrumentenpaneel.

Als het systeem een voertuig detecteert in uw rijstrook, verschijnt de omtrek van een voertuig **11** boven de afstandsmeter **12** op het instrumentenpaneel.

De snelheid van uw auto wordt continu aangepast aan de snelheid van uw voorligger. Indien nodig remt uw auto (de remlichten gaan branden) om de afstand die het instrumentenpaneel aangeeft, te bewaren.

Opmerking: de grootte van de omtrek **11** varieert afhankelijk van de afstand tussen u en uw voorligger. Hoe groter de omtrek, hoe dichterbij uw voorligger.

De kruissnelheid instellen

U kunt de snelheid wijzigen door de knop **6** een aantal keren in te drukken (voor een kleine wijziging) of ingedrukt te houden (voor een grote wijziging):

- omlaag: (SET/-) om de snelheid te verlagen;
- omhoog (SET/+) om de snelheid te verhogen.

De volgafstand instellen

U kunt op elk moment de veilige afstand ten opzichte van uw voorligger wijzigen door herhaaldelijk op de schakelaar **8** te drukken.



De horizontale afstandsmeter op het instrumentenpaneel duidt de beschikbare veilige afstanden aan:

- afstandsmeter **G**: grote afstand (komt overeen met ongeveer 2,4 seconden);
- afstandsmeter **F**: middelgrote afstand 2 (komt overeen met ongeveer 2 seconden);
- afstandsmeter **E**: middelgrote afstand 1 (komt overeen met ongeveer 1,6 seconden);

– afstandsmeter **D**: kleine afstand (komt overeen met ongeveer 1,2 seconden).

De geselecteerde afstandsmeter wordt groen. De andere meters blijven grijs.

Opmerking: u moet de ingestelde afstand afstemmen op de verkeersdruk, de lokale regelgeving en de weersomstandigheden.



De veilige afstand wordt standaard aangepast via de afstandsmeter **F**.

Sneller rijden dan de gekozen snelheid

U kunt de kruissnelheid van de auto altijd verhogen door het gaspedaal in te drukken.

Als de kruissnelheid **10** wordt overschreden, wordt deze geel.

Als de bestuurder het gaspedaal in-trapt, werkt de functie "Distance Control (Afstandscontrole)" niet meer.

Laat het gaspedaal los: de snelheidsregelaar en veilige afstand gaan automatisch terug naar de eerder gekozen instellingen.

ADAPTIEVE SNELHEIDSREGELAAR

Inhaalmanoeuvre

Als u de voorligger wilt inhalen en uw snelheid is hoger dan 70 km/u, verkort het activeren van de richtingaanwijzers tijdelijk de volgafstand en activeert u de acceleratie om het inhalen te vergemakkelijken.

Stoppen en optrekken van de auto

Als uw voorligger vertraagt, wordt de snelheid van uw auto aangepast, indien nodig tot volledige stilstand (bijv. in druk verkeer). De auto stopt op een paar meter van de voorligger.

Als de voorligger weer optrekt:

– als de stop minder dan dertig seconden duurt, start de auto opnieuw zonder enige actie van de bestuurder.

Opmerking: de bestuurder moet tijdens het rijden altijd voorbereid zijn op plotselinge incidenten en blijft verantwoordelijk voor het besturen van het voertuig: als het systeem een voetganger rondom het voertuig detecteert, wordt het automatisch herstarten geblokkeerd tot de volgende stop;

– Als de stoptijd meer dan ongeveer dertig seconden bedraagt, moet het voertuig om:

–

– druk het pedaal in

– druk eenmaal op knop **5** (RES)

De melding "Druk op RES of accelereer om het kruisen opnieuw te starten" verschijnt op het instrumentenpaneel om dit te bevestigen.

Als de auto langer dan ongeveer drie minuten stilstand, wordt de automatische parkeerrem ingeschakeld en de Stop and Go snelheidsregelaar uitgeschakeld.

Het controlelampje **9** dooft om te bevestigen dat de functie is uitgeschakeld.

Onderbreken van de functie

U kunt de functie als volgt in stand-by zetten:

– druk op de schakelaar **4** (0) ;
– druk tijdens het rijden op het rempedaal.

De functie wordt uitgeschakeld door het systeem als:

– u zet de versnellingshendel in stand P, R of N ;
– u maakt de veiligheidsgordel van de bestuurder los;
– een van de portieren of kleppen wordt geopend;
– op de start/stop-knop van de motor wordt gedrukt;
– de helling te steil is;

– bepaalde rijhulpmiddelen en correctiesystemen worden ingeschakeld (actieve noodstop, ABS, ESC...).

Opmerking: Indien de ontvangst van de aangesloten gegevens niet optimaal is, schakelt het systeem, afhankelijk van het voertuig, automatisch de functie voor herkenning van de snelheidslimiet en/of voor herkenning van de weginrichting in stand-by.

De twee functies worden automatisch opnieuw geactiveerd zodra de ontvangst van de aangesloten gegevens weer optimaal is.

In alle gevallen wordt status stand-by bevestigd doordat de waarschuwingslampjes grijs worden en de melding "Adaptieve snelheidsregelaar uitgeschakeld" verschijnt op het instrumentenpaneel.



Het stoppen van de Stop and Go functie adaptieve snelheidsregelaar of het op stand-by zetten zal niet zorgen voor een snelle snelheidsafname: u moet het rempedaal indrukken om indien nodig te remmen.

ADAPTIEVE SNELHEIDSREGELAAR

Stand-by afsluiten

Op basis van de opgeslagen kruissnelheid

Als een snelheid in het geheugen is opgeslagen, kan deze in de juiste omstandigheden (verkeersdrukke, staat van het wegdek, weersomstandigheden, enz.) worden opgeroepen. Druk de schakelaar **6** omhoog naar het bereik van geldige snelheden.

Als u de opgeslagen snelheid oproept, wordt het inschakelen van de regelaar bevestigd doordat de ingestelde snelheid groen oplicht.

Opmerking: als de opgeslagen snelheid veel hoger is dan de huidige snelheid, trekt de auto op naar deze hogere snelheid.

Op basis van de huidige snelheid

Als de snelheidsregelaar stand-by is, komt de regelaarfunctie weer in werking door een druk op de schakelaar **6** naar beneden, ongeacht de snelheid die in het geheugen is opgeslagen; de actuele snelheid van de auto wordt gebruikt.

Waarschuwingen "Neem de controle over"

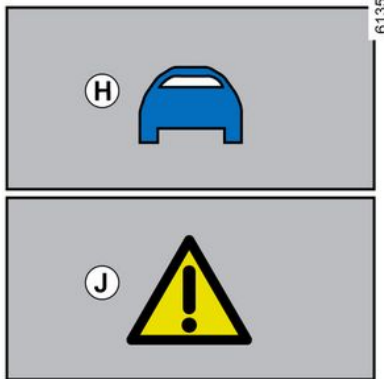

In sommige situaties (u nadert een veel langzamer voertuig, er is een voorligger die snel van rijstrook wisselt, enz.) heeft het systeem wellicht geen tijd om te reageren.

Afhankelijk van de situatie geeft het systeem een geluidssignaal in combinatie met:

- de oranje waarschuwing **H** als de aandacht van de bestuurder vereist is; of
- de rode waarschuwing **J** samen met de melding "Remmen", als onmiddellijke actie van de bestuurder vereist is.

Reageer altijd gepast op alle waarschuwingen en voer de nodige manoeuvres uit.

Uitschakelen van de functie



De werking van de Stop and Go snelheidsregelaar wordt onderbroken als u drukt op de schakelaar **3**.

Het waarschuwingslampje **9** verdwijnt van het instrumentenpaneel om te bevestigen dat de functie gestopt is.

ADAPTIEVE SNELHEIDSREGELAAR

Tijdelijk niet beschikbaar (radar)



De radar kan voertuigen detecteren die vóór uw auto rijden. Het systeem werkt niet goed als de radardetectiezone door iets wordt bedekt of als het signaal wordt gestoord.

Als de radardetectiezone door iets wordt bedekt of als het signaal wordt gestoord, verschijnt de melding "Radar voor geen zicht" op het instrumentenpaneel en wordt de adaptieve snelheidsregelaar Stop and Go onderbroken.

Het groene waarschuwingslampje **9** verdwijnt om te bevestigen dat de functie automatisch is uitgeschakeld. Zorg ervoor dat het radargebied schoon blijft en niet wordt afgedekt

door sneeuw, modder, een slecht gemonteerde kentekenplaat of een accessoire op de voorkant van het voertuig (de grille of het logo, enz.).

In bepaalde geografische omstandigheden kan de functie worden gestoord, zoals:

- droge zones, tunnels, lange bruggen of weinig gebruikte wegen zonder wegmarkeringen, borden of bomen in de buurt;
- een militaire zone of een luchthaven.

Als u deze gebieden verlaat, zal de functie weer werken.

Als het bericht niet verdwijnt nadat de motor opnieuw wordt gestart, moet u altijd een merkdealer raadplegen.

Tijdelijk niet beschikbaar (camera)

Het systeem kan niet werken als de camera wordt afgedekt (door vuil, modder, sneeuw, condensatie, enz.).

Als de zichtbaarheid van de camera wordt verminderd, worden de prestaties van de Stop and Go adaptieve snelheidsregelaar wordt verlaagd. Blijf waakzaam.

Storingen

Wanneer een bedieningsfout wordt gedetecteerd op de Stop and Gofunctie

adaptieve snelheidsregelaar, verschijnt de melding "Controleer adaptieve snelheidsregelaar" op het instrumentenpaneel en de Stop and Go adaptieve snelheidsregelaar wordt onderbroken.

Als een bedieningsfout wordt gedetecteerd op een of meer van de systeemonderdelen, wordt de Stop and Go adaptieve snelheidsregelaar wordt onderbroken.

Afhankelijk van het type storing verschijnt deze melding:

– melding "Controleer camera voor", samen met, afhankelijk van het voertuig, het waarschuwingslampje



– melding "Controleer radar voor", samen met, afhankelijk van het voertuig,

het waarschuwingslampje 

– melding "Controleer camera/radar", samen met, afhankelijk van het voertuig, het waarschuwingslampje



– melding "Controleer Parkeerhulp", samen met het waarschuwingslampje



Ga naar een merkdealer.

ADAPTIEVE SNELHEIDSREGELAAR

Beperkingen van de werking van het systeem

Autodetectie

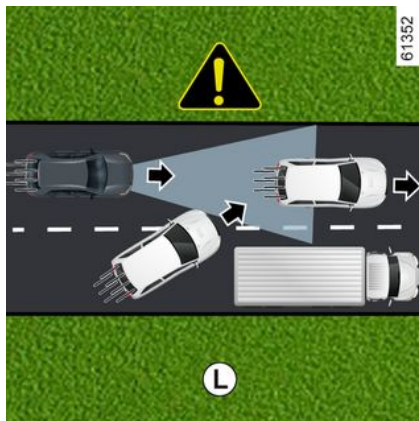

Het systeem detecteert alleen voertuigen (auto's, trucks, motoren) die in dezelfde richting rijden als uw auto.

Een auto die invoegt in uw rijstrook (bijv. **L**) wordt pas door het systeem herkend als deze in detectiezones van de camera en radar komt.

Het systeem kan de auto ongepast of vertraagd laten afremmen.



Wat niet door het systeem wordt gedetecteerd:

- voertuigen die op kruispunten aankomen: afritten (bijv. **M**) enz.;
- auto's die aan de verkeerde kant van de weg rijden of die achteruit naar u toe rijden.



De Stop and Go adaptieve snelheidsregelaar moet worden gebruikt buiten de bebouwde kom, op brede wegen met zichtbare lijnen.

Detectie in een bocht



Als u een bocht inrijdt, kan de radar en/of camera wellicht tijdelijk niet in staat zijn om een voorligger te detecteren (bijv. **N**).

Het systeem kan de auto laten versnellen.

Als u een bocht uitrijdt, kan de detectie van voorliggers verstoord of vertraagd worden.

Het systeem kan de auto ongepast of vertraagd laten afremmen.

ADAPTIEVE SNELHEIDSREGELAAR

Detectie van voertuigen in aangrenzende rijstroken

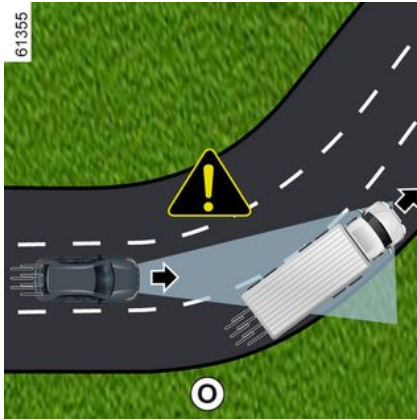

Het systeem kan voertuigen detecteren die op een aangrenzende rijstrook rijden als:

- u in een bocht rijdt (bijv. **O**);
- u rijdt op een weg met smalle rijstroken;
- de snelheid van de auto's op de aangrenzende rijstrook lager is en als één van deze auto's te dicht bij een andere rijstrook rijdt.

Het systeem kan de auto ten onrechte laten vertragen of afremmen.

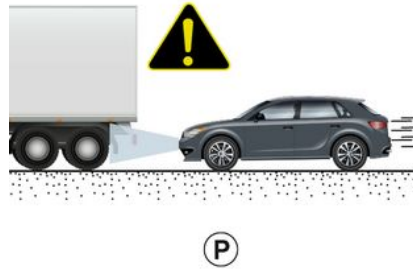

Auto's die verborgen zijn door hoogtevverschillen in de weg

Het systeem kan geen voertuigen detecteren die verborgen zijn door hoogtevverschillen in de weg of die zich buiten de detectiezones van de camera en radar bevinden doordat u een helling op- of afrijdt.

Auto's buiten de detectiezones van camera en radar

Het systeem reageert laat of helemaal niet als de auto's zich buiten de detectiezones van de camera en radar bevinden, met name in deze gevallen:

- voertuigen die voorwerpen transporteren die langer zijn dan de lijn;
- het gedeelte van een lang voertuig (bijv. **P**) dat buiten de radardetectiezo-

- ne valt (bouwmachines, sleepwagens die landbouwmachines verslepen enz.);
- voertuigen die niet in het midden van de rijstrook rijden;
- smalle voertuigen die zeer dichtbij zijn (bijv. **Q**).

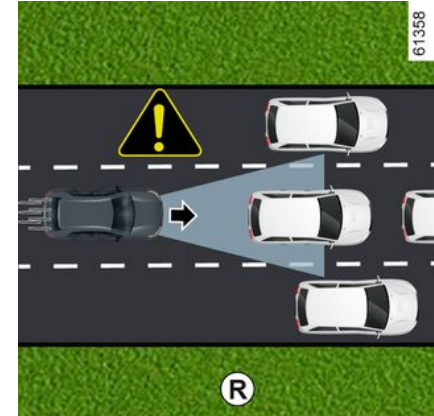

Stilstaande en langzaam rijdende voertuigen

Als uw snelheid hoger is dan ongeveer 50 km/u, **detecteert het systeem geen**:

- stilstaande voertuigen (bijv. **R**);
- zeer langzaam rijdende voertuigen.

Als uw snelheid lager is dan ongeveer 50 km/u, **reageert het systeem wellicht niet of zeer laat op**:

- stilstaande voertuigen (bijv. **R**);

ADAPTIEVE SNELHEIDSREGELAAR

– zeer langzaam rijdende voertuigen;

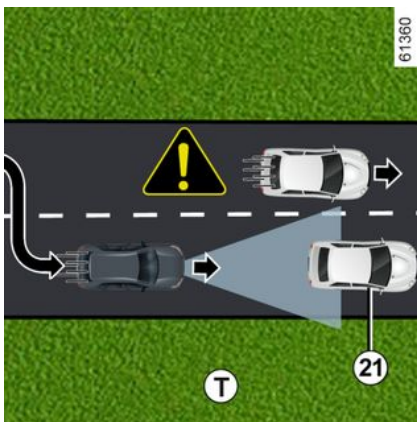
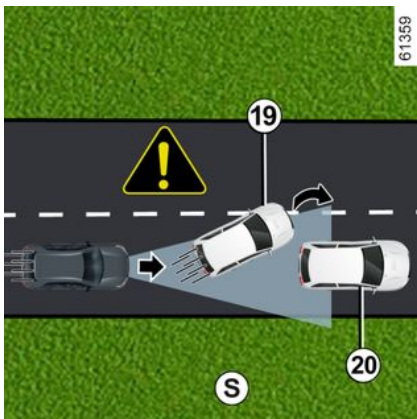

– voorliggers **19** die wisselen van rijstrook en zo een stilstaande auto onthullen **20** (bijv. **S**);
– wanneer het voertuig stilstaat **21**, wanneer u van rijstrook wisselt (bijv. **T**).

i Wees altijd gereed om onder alle omstandigheden te reageren.

De bestuurder moet altijd controle houden over de auto.

De Stop and Go adaptieve snelheidsregelaar kan geen noodstop activeren en heeft slechts een beperkte remcapaciteit.



Geen detectie van vaste obstakels en kleine objecten

Wat niet door het systeem wordt gedetecteerd:

- voetgangers, fietsers, scooters, enz.;
- dieren;
- vaste obstakels (tolpoorten, muren, enz.). (bijv. **U**).

Deze worden niet herkend door het systeem. Ze kunnen geen alarm of reactie van het systeem activeren.

ADAPTIEVE SNELHEIDSREGELAAR

Detectie van voertuigen die met hoge snelheid in de rijstrook komen

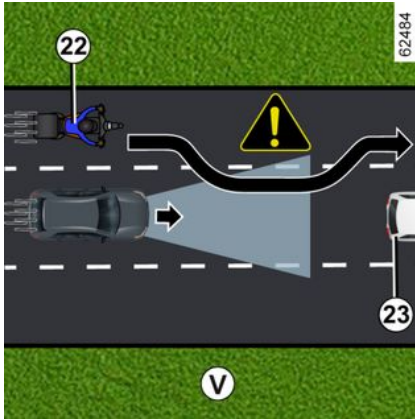

Als uw voertuig wordt ingehaald door een ander voertuig dat met hoge snelheid **22** rijdt (motor, auto, enz.) en dit voertuig komt tijdelijk tussen u en uw voorligger **23**, kan dit leiden tot **overmatig accelereren, vertragen of remmen**.

ADAPTIEVE SNELHEIDSREGELAAR

Waarschuwingen



Deze functie is een extra hulp tijdens het rijden. Ook met deze extra rijhulp is de bestuurder altijd verplicht om zich aan de snelheidslimieten en veilige afstanden te houden en alert te blijven.

De bestuurder moet altijd controle houden over de auto.

Naast de snelheidsborden en wegenkaartinformatie van de kaarten (bij voertuigen uitgerust met de functie "Detectie van verkeersborden" en een abonnement), wordt er geen rekening gehouden met andere verkeersinformatie (verkeerslichten, zebrapaden, enz.). De bestuurder moet altijd zijn snelheid aanpassen aan de omgeving en aan de verkeersomstandigheden, ongeacht de aanwijzingen van het systeem.

Het systeem mag in geen geval worden vergeleken met een hindernissensor of een antibotsingssysteem.

Gebruik de Stop and Go de adaptieve snelheidsregelaar buiten de bebouwde kom, op brede wegen met zichtbare lijnen.

Werkzaamheden/repatries van het systeem

- Bij een botsing wordt de uitlijning van de radar en/of camera mogelijk gewijzigd, wat gevolgen kan hebben voor de correcte werking ervan. Schakel het systeem uit en neem contact op met een merkdealer.
- Alle werkzaamheden in de buurt van de radar en/of camera (repatries, vervangingen, aanpassingen aan de voorruit, lakwerk, enz.) moeten worden uitgevoerd door een vakman.

Enkel een erkende dealer mag aan het systeem werken.



Uitschakelen van de functie

Schakel de functie uit indien:

- de auto wordt gesleept (bij pech);
- de auto een aanhangwagen of caravan trekt;
- de auto rijdt in een tunnel of in de buurt van een metalen structuur;
- de auto bij een tolgewoort, een gebied met wegwerkzaamheden of in een smalle rijstrook komt;
- de auto rijdt op een zeer bochtige weg (bergweg enz.);
- de auto een zeer steile helling op- of afrijdt;
- het zicht is slecht (verblindend zonlicht, mist enz.);
- de auto rijdt op een glad wegdek (regen, sneeuw, grind, enz.);
- de weersomstandigheden zijn slecht (regen, sneeuw, zijwind, enz.);
- de radarzone is beschadigd (schokken, inslagen enz.);
- de camerazone is beschadigd (bijv. de binnen- of buitenkant van de voorruit);
- de voorruit is gebarsten of vervormd.

Als het systeem abnormaal werkt, schakelt u dit uit en raadpleegt u een erkende dealer.



Storingen van het systeem

Bepaalde omstandigheden kunnen het systeem storen of de correcte werking ervan verhinderen, zoals:

- de voorruit of de bumper is bedekt in de radarzone (door vuil, ijs, sneeuw, beslaan, kentekenplaatverlichting enz.);
- een complexe omgeving (tunnel enz.);
- slechte weersomstandigheden (sneeuw, zware regen, hagel, ijzel, enz.);
- slecht zicht (nacht, mist enz.);
- verblinding (felle zon, lichten van tegemoetkomende auto's enz.);
- een smalle, bochtige of heuvelige weg (scherpe bochten enz.);
- een auto met zeer verschillende snelheid;
- gebruik van matten die niet geschikt zijn voor de auto. Gebruik aan de bestuurderskant matten die geschikt zijn voor de auto en zet deze vast aan de vooraf geïnstalleerde onderdelen. Controleer regelmatig of ze goed vastzitten. Stapel niet meerdere matten op elkaar. **Gevaar van hakende pedalen.**

In dat geval kan het systeem onbedoeld remmen of versnellen.

Onvoorziene situaties kunnen gevolgen hebben voor de werking van het systeem. Bepaalde objecten of auto's die in de herkenningszone van de camera of de radar verschijnen, kunnen verkeerd worden geïnterpreteerd door het systeem. Dit kan leiden tot onterecht versnellen of vertragen.

U moet altijd uitkijken voor plotselinge gebeurtenissen die zich tijdens het rijden kunnen voordoen. Houd altijd de auto onder controle door uw voeten vlakbij de pedalen te houden, zodat u voorbereid bent op elke situatie.

PARKEERHULP

Parkeerhulp

De werking van de startvergrendeling

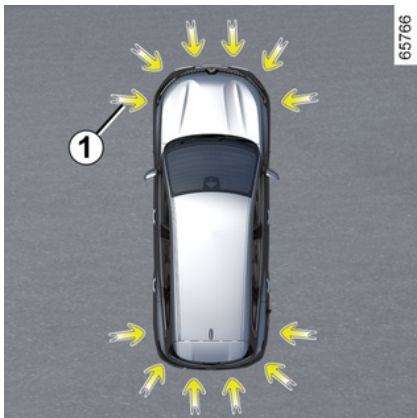

Ultrasonische sensoren, zoals aangegeven met pijlen **1**, zijn in de bumpers gemonteerd om obstakels in de buurt van de auto te detecteren.

De functie waarschuwt de bestuurder via geluidssignalen en een display dat het gebied aangeeft waar het obstakel werd gedetecteerd.

Afhankelijk van de apparatuur detecteert het systeem obstakels voor, achter en aan de zijkanten van de auto.

Het systeem van de parkeerhulp wordt pas ingeschakeld als de auto langzamer dan ongeveer 10 km/uur rijdt.

Het systeem houdt geen rekening met sleep- of draagsystemen die niet door het systeem worden herkend.



Deze functie is een extra hulp tijdens het rijden. Deze functie kan nooit de oplettendheid en verantwoordelijkheid van de bestuurder vervangen bij het achteruit manoeuvreren.

De bestuurder moet altijd bedacht zijn op plotselinge gebeurtenissen tijdens het rijden: let dus bij het manoeuvreren altijd op uw blinde hoek en kijk of daar geen kleine, smalle obstakels (zoals een kind, dier, kinderwagen, fiets, steen, paaltje, enz.) zijn.



Bij het manoeuvreren kan de auto aan de onderkant ergens tegenaan rijden (bijvoorbeeld contact met een paaltje, een trottoir of ander stadsmeubilair) en daarvoor beschadigd raken (bijvoorbeeld vervorming van een as). Om ieder risico van een ongeluk te voorkomen, moet u uw auto door een merkdealer laten controleren.

Locatie van de ultrasoonsensoren **1**

Zorg ervoor dat de ultrasoonsensoren, aangeduid door de pijlen **1**, niet worden afgedekt (door vuil, modder, sneeuw, een slecht gemonteerde kentekenplaat, etc.), geraakt, aangepast (inclusief lakwerk) of belemmerd door een accessoire aan de voorkant of (afhankelijk van het voertuig) de achterkant of zijkanten van uw voertuig.

Opmerking: bij voertuigen die zijn uitgerust met de functie "360° camera" → **273** wordt de analyse van de omgeving van het voertuig (zones **A** en **B**) niet weergegeven in de modus "Vogelperspectief" of "Zijaanzicht".

PARKEERHULP

Werkzaamheden

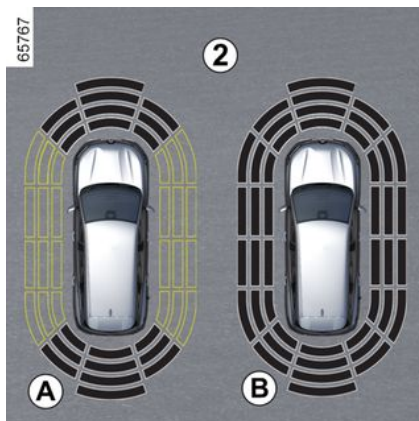

Door het display **2** wordt de omgeving van de auto weergegeven en worden geluidssignalen gegeven.

Afhankelijk van de apparatuur kan het nodig zijn om enkele meters af te leggen voordat de zijdetectie wordt geactiveerd.

Als alle zones een grijze achtergrond hebben, wordt de volledige omtrek van de auto bewaakt:

- Display **A**: de omgeving rondom de auto wordt geanalyseerd;
- Display **B**: de omgeving rond de auto is geanalyseerd.

Waarneming van obstakels

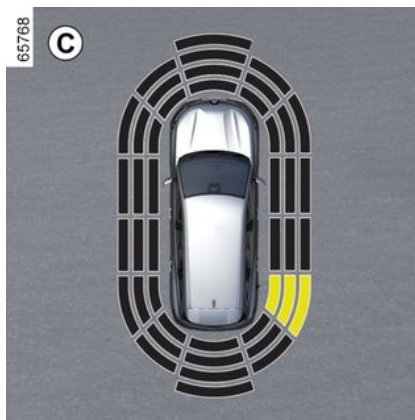

Het systeem is in staat om de meeste obstakels aan de achterkant te detecteren en, afhankelijk van de auto, aan de voor- en zijkanten van de auto.

De frequentie van het geluidssignaal neemt toe naarmate het voertuig een obstakel nadert, totdat het een ononderbroken pieptoon wordt als de auto zich op ongeveer 20 cm van een obstakel bevindt dat aan de zijkanten wordt gedetecteerd en ongeveer 30 cm voor een obstakel dat aan de voor- of achterkant wordt gedetecteerd.

Het gebied waar het obstakel is gedetecteerd, wordt weergegeven (display **C**). Afhankelijk van de auto wordt het gebied groen, oranje (of geel, afhankelijk van de auto) of rood weergegeven,

ook afhankelijk van de nabijheid van het gedetecteerde obstakel.

i Opmerking: als de rijrichting verandert tijdens een manoeuvre, wordt het risico op een botsing met een obstakel mogelijk te laat gesignaleerd.

Speciaal geval van obstakels gedetecteerd aan de zijkant

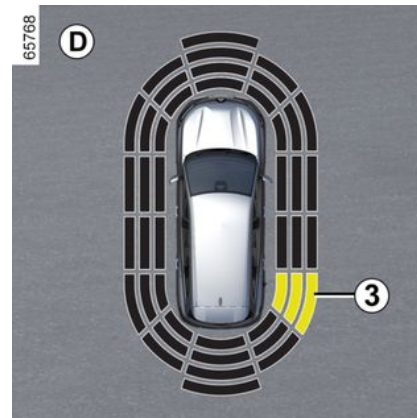

Het systeem bepaalt de rijrichting aan de hand van de richting van de wielen en waarschuwt u voor het risico op botsing met een obstakel **3** aan de zijkant van de auto.

PARKEERHULP

Als er een obstakel wordt gedetecteerd naast de auto:

- weerklinkt er bij het risico op een botsing een geluidssignaal met een steeds hogere frequentie naargelang u het obstakel nadert, tot het geluidssignaal continu weerklinkt. Het gebied waar het obstakel **3** is gedetecteerd, wordt weergegeven (display **D**).
- als er geen risico op een botsing bestaat, wordt er geen signaal afgegeven wanneer u het obstakel nadert. Afhankelijk van de auto wordt het gebied waar het obstakel **3** is gedetecteerd afgewisseld weergegeven.



Opmerking: als de rijrichting verandert tijdens een manoeuvre, wordt het risico op een botsing met een obstakel mogelijk te laat gesignaleerd.

Inschakelen/uitschakelen

In-/uitschakelen via het multimediасherm 4



Druk via de "Voertuig"-modus van uw multimediасherm 4 op het menu "Rijondersteuning" en vervolgens op "Parkeer".

Activeer of deactiveer zones die door de ultrasone detectoren worden bestreken.

Raadpleeg de gebruiksaanwijzing van het multimediасysteem voor meer informatie.

Opmerking: afhankelijk van de auto kan de detectiezone achter niet worden gedeactiveerd.

Automatisch uitschakelen van de parkeerhulp

Het systeem schakelt uit:

- als de auto sneller rijdt dan ongeveer 10 km/u;
- afhankelijk van het voertuig, als het voertuig langer dan ongeveer vijf seconden stilstaat en er een obstakel is gedetecteerd (bijvoorbeeld in een file, enz.);
- in stand **N** of **P**;
- wanneer een bedieningsfout wordt gedetecteerd.

Opmerking: afhankelijk van de auto, als deze is uitgerust met een trekhaak die door het systeem wordt herkend, wordt alleen de parkeerhulp achter uitgeschakeld.

Instellingen



Voer deze aanpassingen uitsluitend uit als de auto stilstaat.



Telkens wanneer de auto wordt gestart, wordt de activeringsstatus hersteld die is opgeslagen toen de motor werd uitgeschakeld.

Instellingen aanpassen op het multimediасherm 4

PARKEERHULP



Druk via de "Voertuig"-modus van uw multimediascherm **4** op het menu "Rijondersteuning" en vervolgens op "Parkeeren".

Raadpleeg de gebruiksaanwijzing van het multimediasysteem voor meer informatie.

Het geluid van het systeem uitschakelen

(afhankelijk van de auto)

Schakel het geluid van de parkeerhulp in of uit.

Opmerking: als u het geluid dempt, wordt u bij het naderen van een obstakel alleen gewaarschuwd door het display.

Geluidsvolume van de parkeerhulp

Pas het volume van de parkeerhulp aan met behulp van de volumebalk.



Telkens wanneer de auto wordt gestart, wordt de activeringsstatus hersteld die is opgeslagen toen de motor werd uitgeschakeld.

Bijzondere gevallen

U kunt geluidswaarschuwingen of, afhankelijk van het voertuig, de betreffende detectiezone handmatig deactiveren in het geval dat:

- er vóór de ultrasone sensoren een trekhaak of een aanhanger- of laadsysteem zit dat niet door het systeem wordt herkend;
- de ultrasone sensoren zijn beschadigd.

Opmerking: zelfs als het geluid is gedempt, blijven de displays u waarschuwen.

Storingen

Wanneer het systeem een storing detecteert: ofwel waarschuwt een geluidssignaal u gedurende ongeveer drie seconden wanneer de achteruitversnelling wordt ingeschakeld, vergezeld van de melding "Controleer par-

keersensoren" op het instrumentenpaneel, ofwel geeft het systeem geen geluid of display wanneer de achteruitversnelling wordt ingeschakeld.

Controleer of de ultrasone sensoren schoon zijn.

Als de storing aanhoudt, raadpleeg dan een merkdealer.

PARKEERHULP

Tips



Als de auto rijdt met een snelheid van minder dan ongeveer 10 km/u, kunnen sommige geluidsbronnen (motorfiets, vrachtwagen, drillboor, enz.) de geluidssignalen van de parkeerhulp opwekken.



Werkzaamheden/reparaties van het systeem

- In geval van een botsing kan de uitlijning van de ultrasoonsensoren mogelijk worden gewijzigd, waardoor deze wellicht niet meer naar behoren werken. Schakel de functie uit en neem contact op met een erkende dealer.
- Alle werkzaamheden in de buurt van de ultrasoonsensoren (reparaties, vervangingen enz.) moeten worden uitgevoerd door een vakman.

Enkel een erkende dealer mag aan het systeem werken.

Storingen van het systeem

Bepaalde omstandigheden kunnen het systeem verstoren of de correcte werking ervan verhinderen, bijvoorbeeld:

- slechte weersomstandigheden (regen, sneeuw, hagel, ijzel, enz.);
- sommige soorten geluid (motorfiets, vrachtwagen, pneumatische boormachine enz.);
- montage van een niet-compatibele trekhaak of haak.

Risico van vals alarm of afwezigheid van waarschuwingen

Als het systeem zich abnormaal gedraagt, neem dan contact op met een erkende dealer.

Beperkingen voor de werking van het systeem

- De zone rond de opname-elementen moet schoon blijven en mag niet worden gewijzigd, om de goede werking van het systeem te waarborgen.
- Kleine voorwerpen die dichtbij de auto bewegen (motoren, fietsen, voetgangers, enz.) worden mogelijk niet door het systeem herkend.
- Het systeem detecteert mogelijk geen obstakels die zich te dicht bij het voertuig bevinden.
- Het systeem geeft wellicht geen waarschuwing als de andere auto's of obstakels een snelheid hebben die aanzienlijk verschilt van de uwe.
- Als u tijdens een manoeuvre van richting verandert, kan dit het melden van obstakels vertragen.

PARKEERHULP

Achteruitrijcamera

Werkzaamheden



Als de auto achteruit rijdt, stuurt de camera **1** op de achterklep beelden van de omgeving achter de auto naar de multimediadisplay **2**, samen met een tot drie geleidelijnen **3**, **4** en **5** (vaste en bewegende geleidelijn en geleidelijn aanhanger).

Dit systeem gebruikt verschillende geleidelijnen: bewegend voor de verplaatsingsrichting en vast voor de afstand. Als de rode zone bereikt is, gebruikt u de afbeelding van de bumper om nauwkeurig te stoppen.



Vaste geleidelijnen **3**

De vaste tekening bestaat uit gekleurde markeringen **A**, **B** en **C**, die de afstand achter de auto aangeven:

- **A** (rood) op ongeveer 30 centimeter van de auto;
- **B** (geel) op ongeveer 70 centimeter van de auto;
- **C** (groen) op ongeveer 150 centimeter van de auto.

De tekening blijft staan en geeft de verplaatsingsrichting van de auto aan als de wielen in lijn zijn met de auto.

Bewegende geleidelijn **4**

Deze wordt in het blauw getoond op het multimediасherm **2**. Dit duidt de verplaatsingsrichting van de auto aan, volgens de stand van het stuurwiel.

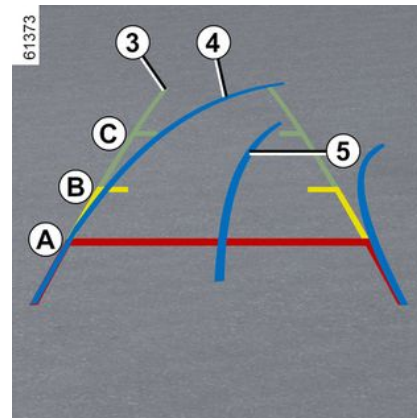

Aanhanger geleidelijn **5**

Deze wordt in het blauw getoond op het multimediасherm **2**. Deze geeft de verplaatsingsrichting van de dissel van de aanhanger aan afhankelijk van de stand van het stuurwiel. Hiermee kan de bestuurder de trekhaak zo dicht mogelijk bij de trekkop van de aanhanger plaatsen.

Beeld van aanhanger

Als er in de vooruitversnelling een aanhanger is aangekoppeld, drukt u in de modus "Voertuig" op de knop "Aanhanger" op het multimediасherm **2** om de camera **1** in te schakelen voor een beeld van de omgeving aan de achterkant van de auto gedurende circa 30 seconden.

PARKEERHULP

Instellingen



Druk met de achteruitversnelling ingeschakeld, op het multimediascherm op de knop "Instellingen" om de geleidelijken toe te voegen of te verwijderen en de instellingen van het camerabeeld aan te passen (helderheid, contrast, enz.).

Raadpleeg de gebruiksaanwijzing van het multimediasysteem voor meer informatie.



Zorg ervoor dat de camera niet bedekt is (vuil, modder, sneeuw, condens, enz.).

Zoom auto-functie

Als er achter het voertuig een obstakel wordt gedetecteerd, schakelt de functie "Zoom auto" van de huidige weergave naar een bovenaanzicht van achteren.

Zie de multimedia-instructies voor het in-/uitschakelen van de functie "Zoom auto"



Het scherm geeft een omgekeerd beeld, zoals in een spiegel.

De tekeningen zijn weergaven die op een vlakke ondergrond worden geprojecteerd. Deze informatie is niet geldig als deze wordt weergegeven op een verticaal object of een object op de grond.

De voorwerpen die op de rand van het scherm verschijnen kunnen vervormd zijn.

In geval van te veel licht (sneeuw, auto in de zon, enz.) kan het zicht van de camera gestoord zijn.

Als de bagageklep geopend of niet goed gesloten is, verschijnt de melding "Bagageruimte open" op het multimediascherm.



Deze functie is een (extra) hulpmiddel. De bestuurder moet altijd oppletten en blijft verantwoordelijk.

De bestuurder moet altijd bedacht zijn op plotselinge gebeurtenissen tijdens het rijden: let dus bij het manoeuvreren altijd op uw blinde hoek en kijk of daar geen kleine, smalle obstakels (zoals een kind, dier, kinderkar, fiets, steen, paaltje, enz.) zijn.

PARKEERHULP

Het verschil tussen de geschatte afstand en de werkelijke afstand

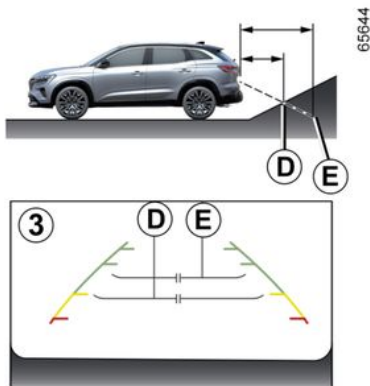

Een steile helling oprijden of in zijn achteruit richting een steile helling rijden

De vaste richtlijnen **3** tonen de afstanden dichterbij dan ze werkelijk zijn.

De voorwerpen die op het scherm worden getoond, zijn in werkelijkheid verder weg op de helling.

Als er op het scherm bijvoorbeeld een voorwerp op **D** wordt weergegeven is de werkelijk afstand **E** van het voorwerp.

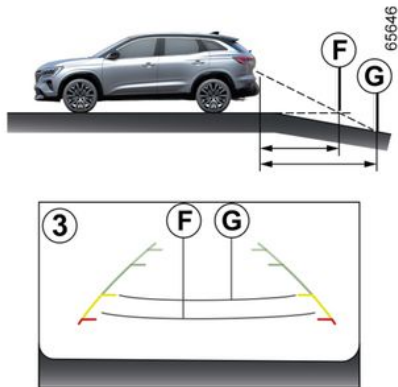

Een steile helling afrijden of in zijn achteruit richting een steile neerwaartse helling rijden

De vaste richtlijnen **3** tonen de afstanden verder weg dan ze werkelijk zijn.

Daarom zijn de voorwerpen die op het scherm worden getoond in werkelijkheid dichterbij op de helling.

Als er op het scherm bijvoorbeeld een voorwerp op **G** wordt weergegeven is de werkelijk afstand **F** van het voorwerp.

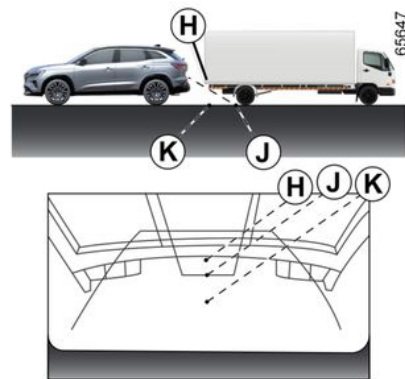

Rijden of achteruitrijden richting een uitstekend voorwerp.

Positie **H** lijkt verder weg dan de positie **J** op het scherm. Maar positie **H** is op dezelfde afstand als positie **K**.

De verplaatsingsrichting die wordt aangegeven door de vaste en mobiele richtlijnen houden geen rekening met de hoogte van het voorwerp. Dus het risico bestaat dat de auto tegen het voorwerp botst als deze er in zijn achteruit naartoe **K** rijdt.

PARKEERHULP

Handsfree parkeren

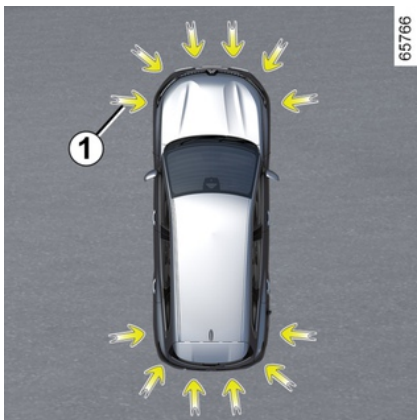

Ultrasoon sensoren, zoals aangegeven met de pijlen **1**, die in de bumpers van de auto zijn gemonteerd, helpen een toegankelijke parkeerplaats te vinden en ondersteunen bij de parkeer manoeuvre.

Haal uw handen van het stuurwiel, u bedient alleen:

- het gaspedaal;
- het rempedaal;
- de versnellingshendel.

U kunt op elk moment de controle opnieuw overnemen door aan het stuurwiel te draaien.

Inschakelen

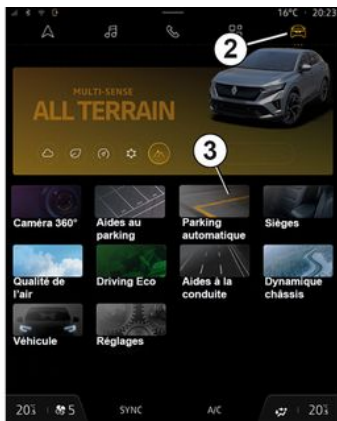

Als de auto stilstaat of minder dan ongeveer 30 km/u rijdt, zijn er verschillende manieren om toegang te krijgen tot de functie:

- Via het multimediascherm **4**, opent u de modus "Voertuig" **2** en drukt op het menu "Handsfree parkeren" **3**;
- via de widget "Handsfree parkeren" (indien geconfigureerd door de klant);
- via de knop Favorieten op het stuur (indien geconfigureerd door de klant);
- afhankelijk van het voertuig via de snelkoppeling "Handsfree parkeren" in het 360°-camerabeeld.

Bijzonderheden



Zorg ervoor dat de ultrasone detectoren die door de pijlen **1** worden aangegeven, niet bedekt zijn (door vuil, modder, sneeuw, een slecht gemonteerde kentekenplaat enz.).

PARKEERHULP

Keuze van het manoeuvre

61392



Het systeem kan vier drie soorten manoeuvre uitvoeren:

- parallel parkeren **5**;
- auto achteruit inparkeren **6** ;
- parallel geparkeerde auto weer uitrijden **7**.

Selecteer in het multimediascherm **4** de manoeuvre dat u wilt uitvoeren.

Opmerking: bij het starten van de auto of na een geslaagde fileparkeermanoeuvre met behulp van het systeem, stelt het systeem standaard het manoeuvre om uit te rijden voor.

In andere gevallen kan het standaardmanoeuvre worden ingesteld in het multimediascherm **4**.

Raadpleeg de gebruiksaanwijzing van het multimediasysteem voor meer informatie.



Het opstarten van systeem gaat gepaard met het inschakelen van de Parkeerhulp en, bij auto's die hiermee zijn uitgerust, de achteruitrijcamera of de 360°-camera zodat de bestuurder de manoeuvre → **259**, → **265**, → **273** beter kan visualiseren.

Werkzaamheden

61393



Parkeren

Zolang de auto minder dan ongeveer 30 km/u rijdt, zoekt het systeem naar beschikbare parkeerplaatsen aan beide zijden van de auto.

Wanneer een plaats is gevonden, verschijnt deze op het multimediascherm **4**, aangeduid met de letter "P". Rijd langzaam totdat het bericht "STOP" verschijnt en een pieptoon klinkt. Als er meer dan één parkeerplaats wordt gedetecteerd, moet u de gewenste plaats selecteren door het scherm aan te raken.

De plaats wordt groen op het multimediascherm **4** en wordt aangeduid met de letter "P".

- Stop de auto;
- schakel de achteruitversnelling in.

Het controlelampje  brandt op het instrumentenpaneel in combinatie met een geluidssignaal.

- Laat het stuur los;
- volg de instructies op het multimediascherm **4**.

U mag niet sneller dan ongeveer 7 km/u rijden.

Als het controlelampje  verdwijnt en u een piepsignaal hoort, is het manoeuvre voltooid.

3

PARKEERHULP



Deze functie is een extra hulp tijdens het rijden.

Deze functie kan daarom tijdens manoeuvres in

geen enkele omstandigheid plaatsvervangend zijn voor de waakzaamheid en de verantwoordelijkheid van de bestuurder (de bestuurder moet te allen tijde bereid zijn om te remmen).

Een parallel geparkeerde auto uitrijden

- Activeer de functie "Handsfree parkeren";
- selecteer de modus "Uitrijden".
- activeer de richtingaanwijzers aan de kant waarop u het voertuig wilt verlaten;

Als aan alle voorwaarden is voldaan, verschijnt er een bericht op het multimediascherm **4** om de manoeuvre te starten.

- druk op "OK" om te starten.

Het controlelampje  brandt op het instrumentenpaneel in combinatie met een geluidssignaal.

- laat het stuur los;

- voorwaartse en achterwaartse manoeuvres uit te voeren volgens de instructies op het multimediascherm **4** en met behulp van de waarschuwingen van de parkeerhulp.

U mag niet sneller dan ongeveer 7 km/u rijden.

Zodra de auto zich in een positie bevindt om de parkeerplaats te verlaten,

gaat het waarschuwinglampje  op het instrumentenpaneel uit, klinkt er een pieptoon en verschijnt er een bericht op het multimediascherm **4** om te bevestigen dat het manoeuvre voltooid is.



Tijdens het manoeuvreren kan het stuurwiel snel draaien; steek uw handen niet door de spaken en let erop dat er niets in vast komt te zitten.

Het manoeuvre onderbreken/hervatten

Het manoeuvre wordt in de volgende gevallen uitgeschakeld:

- u neemt het stuur vast;
- de auto staat te lang stil;

- een obstakel op de route maakt het onmogelijk om het manoeuvre af te maken;
- de motor stopt;
- een portier of de bagageruimte wordt geopend.

Het waarschuwinglampje  waarschuwinglampje verdwijnt en er klinkt een pieptoon om u te melden dat de manoeuvre is onderbroken. De reden voor de onderbreking van het manoeuvre wordt weergegeven op het multimediascherm **4**.

Zorg ervoor dat:

- u moet het stuur loslaten;
- en
- alle deuren en de achterklep gesloten zijn;
- en
- er zich geen obstakels op de route bevinden;
- en
- de motor gestart is.

Als het  knippert, is het systeem opnieuw beschikbaar om de manoeuvre te hervatten.

Om de manoeuvre te hervatten, drukt u op het menu "Parkeerhulpen". Het

PARKEERHULP

waarschuwinglampje  op het instrumentenpaneel.

Volg de instructies die worden weergegeven op het bedieningsscherm 4.

Het manoeuvre annuleren

Het manoeuvre wordt in de volgende gevallen geannuleerd:

- u neemt het stuur vast;
- als u sneller dan 7 km/u rijdt;
- door te drukken op de knop **8**;
- u hebt meer dan tien bewegingen vooruit/achteruit uitgevoerd tijdens één manoeuvre;
- als de sensoren van de parkeerhulp vuil zijn of afgedekt zijn;
- het manoeuvre is gedurende een te lange periode onderbroken.

Het waarschuwinglampje  verdwijnt en er klinkt een pieptoon om u te melden dat de manoeuvre is afgebroken. De reden voor de annulering van het manoeuvre wordt weergegeven op het multimediascherm 4.

Functie niet beschikbaar

Wanneer u een van de methoden voor systeemactivering selecteert en niet aan de werkingsvoorwaarden is voldaan, verschijnt de melding "Hands-free parkeren niet beschikbaar" op het

multimediascherm om u te informeren dat de functie niet beschikbaar is.

Storingen

Als de functie een storing signaleert, verschijnen de volgende meldingen op het instrumentenpaneel:

- "Check Park Assist", vergezeld van

het waarschuwinglampje ;

of

- "Controleer parkeersensoren";

of

- "Controleer parkeerhulp".

Reinig de ultrasoonsensoren. Als het probleem aanhoudt, moet u een erkende dealer raadplegen.

Opmerking: als er een storing is in de functie, wordt de auto niet stopgezet.

Neem onmiddellijk controle over de auto.

Waarschuwingen



Deze functie is een extra hulp tijdens het rijden. Deze functie kan in geen geval de waakzaamheid en verantwoordelijkheid van de bestuurder vervangen; deze moet altijd de controle over zijn auto behouden. Zorg ervoor dat tijdens het manoeuvre de verkeersregels worden gevolgd die gelden in het land waarin u zich bevindt.

De bestuurder moet altijd op zijn/haar hoede zijn voor plotselinge gebeurtenissen tijdens het rijden: let er altijd op dat er zich bij het manoeuvreren geen kleine, smalle bewegende obstakels in de blinde hoek bevinden, zoals een kind, dier, kinderwagen, fiets, kei, paaltje, trekhaak, enz.

Werkzaamheden/reparaties van het systeem

- In geval van een botsing kan de uitlijning van de sensoren mogelijk worden gewijzigd, waardoor deze wellicht niet meer naar behoren werken. Schakel de functie uit en neem contact op met een erkende dealer.
- Alle werkzaamheden in de buurt van de sensoren (reparaties, vervangingen, aanpassingen aan de buitenbekleding, enz.) moeten door een vakman/vakvrouw worden uitgevoerd.

Enkel een erkende dealer mag aan het systeem werken.

Storingen van het systeem

Bepaalde condities kunnen de werking van het systeem verstoren of belemmeren, zoals slechte weersomstandigheden (sneeuw, hagel, ijs, enz.).

Als het systeem abnormaal werkt, schakelt u dit uit en raadpleegt u een erkende dealer.

Risico van onjuiste vals alarm.

Beperkingen van de werking van het systeem

- Het systeem kan geen voorwerpen detecteren in de dode hoeken van de sensoren.
- Controleer altijd eerst of de parkeerplaats die het systeem voorstelt nog steeds vrij is en er geen obstakels in de weg staan.
- Het systeem mag niet worden gebruikt bij het trekken van een aanhangwagen of als een aanhanger- of laadsysteem aan de auto of omringende auto's is gemonteerd.

PARKEERHULP

360° camera



Met behulp van de informatie van de camera's **1**, **2** en **3** in de voorbumper, buitenspiegels en op de achterklep, alsook met de ultrasone detectoren **4** in de bumpers, helpt de functie bij moeilijke manoeuvres (bijv. parkeren) door de omgeving van de auto weer te geven.

Opmerking: zorg ervoor dat de camera's niet worden afgedekt (door vuil, modder, sneeuw, condens enz.).

Werkzaamheden



De camera's sturen meerdere afzonderlijke beelden naar het multimedia-scherm **5**.

Hiermee kunt u de omgeving van de auto bekijken:

- beeld voorkant (met behulp van de camera **1**): standaard beeld voorkant en panoramisch beeld voorkant;
- beeld achterkant (met behulp van de camera **3**): standaard beeld achterkant en panoramisch beeld achterkant;
- beeld van bovenaf (met behulp van de camera's **1**, **2** en **3**): standaard beeld van bovenaf en pop-up beeld van bovenaf (wanneer een obstakel wordt gedetecteerd);
- beeld zijkant (met behulp van de camera **2**): beeld voorkant en beeld achterkant;
- 3D beeld;
- beeld van aanhanger.

De ultrasone detectoren detecteren obstakels aan de voorkant, achterkant en (afhankelijk van de auto) zijkant van de auto.

PARKEERHULP

Camera voor 1



Het beeld van de camera aan de voorkant wordt weergegeven op het multimediascherm **5**.



Deze functie is een (extra) hulpmiddel. De bestuurder moet altijd oppletten en blijft verantwoordelijk.

De bestuurder moet altijd bedacht zijn op plotselinge gebeurtenissen tijdens het rijden: let dus bij het manoeuvreren altijd op uw blinde hoek en kijk of daar geen kleine, smalle obstakels (zoals een kind, dier, kinderwagen, fiets, steen, paaltje, enz.) zijn.

Achteruitrijcamera 3



Het beeld van de camera aan de achterkant wordt weergegeven op het multimediascherm **5**.



Voor de beelden aan de achterkant geeft het multimediascherm **5** geeft een omgekeerd beeld van de achterkant net als in een achteruitkijkspiegel.

PARKEERHULP



Bij beeld voorkant of achterkant: als u op een helling manoeuvreert, kunnen voorwerpen die op het multimediascherm worden weergegeven dichterbij of verderaf zijn dan het lijkt.

Houd hier rekening mee om de juiste afstand te bepalen voordat u een manoeuvre uitvoert.

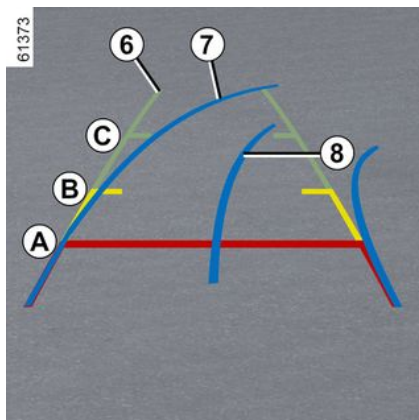

Het beeld "voor" of "achter" dat wordt verzonden naar het multimediascherm **5** wordt weergegeven met twee of drie geleidelijnen **6**, **7** en **8**.

Dit systeem wordt eerst gebruikt met behulp van een of meer tekeningen (bewegend voor de verplaatsingsrichting en vast voor de afstand).

Vaste geleidelijnen **6**

De vaste tekening bestaat uit gekleurde markeringen **A**, **B** en **C**, die de afstand achter de auto aangeven:

- **A** (rood) op ongeveer 30 centimeter van de auto;
- **B** (geel) op ongeveer 70 centimeter van de auto;
- **C** (groen) op ongeveer 150 centimeter van de auto.

Bewegende geleidelijn **7**

Deze wordt in het blauw getoond op het multimediascherm **5**. Het geeft de verplaatsingsrichting van de auto aan afhankelijk van de stand van het stuurwiel in het beeld voor en het beeld achter.

Aanhanger geleidelijn **8**

Deze wordt in het blauw getoond op het multimediascherm **5**. Deze geeft de verplaatsingsrichting van de trekhaak van de aanhanger aan ten opzichte van de stand van het stuurwiel.

Hiermee kan de bestuurder de trekhaak zo dicht mogelijk bij de trekkop van de aanhanger plaatsen.



De richtlijnen voor de beelden voor, achter en opzij zijn een op een horizontale ondergrond geprojecteerde weergave; deze informatie geldt niet bij een verticaal of op de grond geplaatst voorwerp.

Voorwerpen die op de rand van het multimediascherm worden weergegeven, kunnen vervormd lijken.

In geval van te veel licht (sneeuw, auto in de zon, enz.) kan het zicht van de camera gestoord zijn.



In de gecombineerde weergave van de camera's:

- staande voorwerpen (stoepen, auto enz.) kunnen vervormd worden weergegeven in het beeld van bovenaf;
- alle voorwerpen bovenop de auto worden niet weergegeven.

PARKEERHULP

Camera aan de voorkant 2

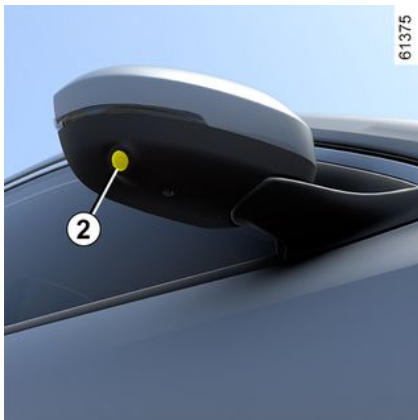

Camera **2**, gemonteerd op de buitenspiegel, verzendt een beeld van de zijkant naar het multimediасherm **5**.

Afhankelijk van de auto, kunt u het multimediасherm gebruiken om het beeld van bovenaf te veranderen in een beeld zijkant voor. Raadpleeg de gebruiksaanwijzing van het multimediасysteem voor meer informatie.

Beeld van bovenaf



Het beeld van bovenaf is een gecombineerde weergave van camera **1**, **2** en **3**.

Het geeft de bovenkant van de auto en de omgeving weer.

Dit beeld kan worden gebruikt om een beeld van de positie van de auto in relatie tot zijn directe omgeving (voorkant, achterkant en zijkant) te bevestigen.

 Bij de modus "Beeld van bovenaf" zijn de voorwerpen die worden weergegeven in werkelijkheid verder weg dan ze lijken. **Houd hier rekening mee om de juiste afstand te bepalen voordat u een manoeuvre uitvoert.**

Beelden zijkant



Druk op het multimediасherm op de speciale knop **9** voor een gecombineerd beeld vanaf de boven- en zijkanten.

PARKEERHULP

Panoramisch beeld voor of panoramisch beeld achter

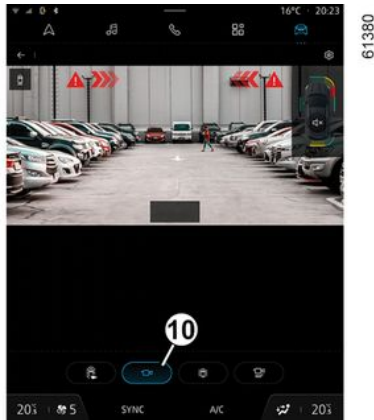

Druk op het multimediascherm op de speciale knop **10** voor een panoramisch beeld van de voorkant.

Wanneer de achteruitversnelling wordt ingeschakeld, wordt het panoramische beeld van de voorkant vervangen door een panoramisch beeld van de achterkant.

Opmerking: het beeld van de voorkant of achterkant varieert afhankelijk van de stuurhoek, om het zicht van de bestuurder te verbeteren.

3D-beeld



Druk op het multimediascherm op de speciale knop **11** om een driedimensionaal 3D beeld van het voertuig en zijn omgeving te krijgen.

Beeld van aanhanger



Als er in de vooruitversnelling een aanhanger is aangekoppeld, drukt u in de modus "Voertuig" op de knop "Aanhanger" op het multimediascherm **5** om de camera **3** in te schakelen voor een beeld van de omgeving aan de achterkant van de auto gedurende circa 30 seconden.

PARKEERHULP

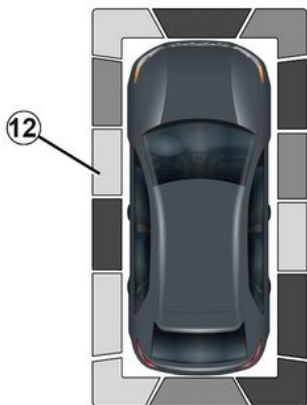

In het multimediascherm, wanneer het systeem "360° camera" wordt weergegeven, kunt u de beelden wijzigen (bijv. vervang het beeld van de achterkant door het panoramische beeld van de achterkant).

Waarneming van obstakels

Als het systeem ingeschakeld is, als de functie "Parkeerhulp" één of meerdere obstakels in de auto detecteert, wordt de indicator **12** weergegeven in de verschillende beelden.

Naast de geluidswaarschuwing geven deze indicatoren de nabijheid van obstakels in verschillende kleuren weer:

- groen: obstakel tussen ongeveer 50 en 70 centimeter;

- geel: obstakel tussen ongeveer 30 en 50 centimeter;
- rood: obstakel binnen ongeveer 30 centimeter.

Deze indicatoren tonen ook de plaatsen waar de obstakels worden gedetecteerd, zoals aangegeven door hun posities met betrekking tot het symbool "Auto".

Voor meer informatie zie → 259.

Functie "Auto zoom"



Als er een obstakel wordt gedetecteerd in de buurt van de voor- of achterkant van de auto, schakelt de "Zoom auto"-functie van de huidige weergave naar een specifieke weergave (beeld boven-, voor- of achterkant).

Zie de multimedia-instructies voor het in-/uitschakelen van de "Zoom auto"-functie.

Inschakelen/uitschakelen



Automatische modus

Bij stilstaande auto en lopende motor wordt de automatische modus geactiveerd wanneer de achteruitversnelling wordt ingeschakeld. Het beeld achterkant en het beeld van bovenaf verschijnen op het multimediascherm **5**.

Als er snel vanuit zijn achteruit naar zijn vooruit wordt geschakeld, worden het beeld achterkant en het beeld van bovenaf op het multimediascherm

PARKEERHULP

5 vervangen door het beeld voorkant en het beeld van bovenaf.

De automatische werking is dan uitgeschakeld:

- na ongeveer drie seconden, bij het overschakelen van de achteruitversnelling naar de neutrale stand (bij auto's met een handgeschakelde versnellingsbak) of in de **N**- of **P**-stand (bij auto's met een automatische versnellingsbak);
- na ongeveer drie minuten, als u meerdere bewegingen naar voren of naar achteren maakt (bijv. bij manoeuvreren), voordat u de hendel in de neutrale stand zet (bij auto's met handgeschakelde versnellingsbak) of in de **N**- of **P**-stand (bij auto's met automatische versnellingsbak);
- wanneer de snelheid van het voertuig bij het vooruitrijden hoger is dan ongeveer 12 km/h in een vooruitversnelling of in een achteruitversnelling.

Handmatige modus

Om de handmatige modus te activeren drukt u, met stilstaande auto en draaiende motor en de modus "Voertuig" op het multimediascherm 5, op het menu "360° camera". De beelden van de voorkant en van bovenaf verschijnen op het multimediascherm.

Handmatige modus wordt uitgeschakeld:

- wanneer de snelheid van het voertuig ongeveer 12 km/h bereikt in een vooruitversnelling of in een achteruitversnelling;
- wanneer de versnellingshendel ongeveer drie minuten niet is gebruikt.



- Gebruik deze functie niet als de buitenspiegels zijn ingeklapt.
- Controleer of de achterklep goed gesloten is voordat u de functie gebruikt.
- Plaats geen voorwerpen op of voor de camera's.

Het verschil tussen de geschatte afstand en de werkelijke afstand

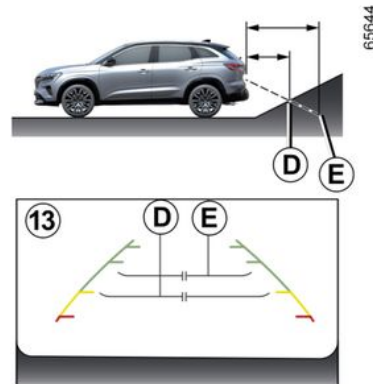

65644

3

De vaste richtlijnen 13 tonen de afstanden dichterbij dan ze werkelijk zijn.

De voorwerpen die op het scherm worden getoond, zijn in werkelijkheid verder weg op de helling.

Als er op het scherm bijvoorbeeld een voorwerp op **D** wordt weergegeven is de werkelijke afstand **E** van het voorwerp.

PARKEERHULP

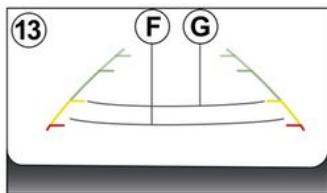

Een steile helling afrijden of in zijn achteruit richting een steile neerwaartse helling rijden

De vaste richtlijnen **13** tonen de afstanden verder weg dan ze werkelijk zijn.

Daarom zijn de voorwerpen die op het scherm worden getoond in werkelijkheid dichterbij op de helling.

Als er op het scherm bijvoorbeeld een voorwerp op **G** wordt weergegeven is de werkelijk afstand **F** van het voorwerp.

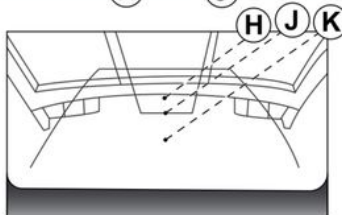
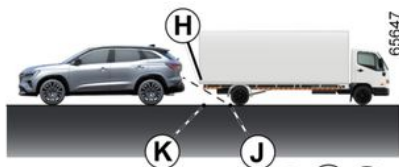

Rijden of achteruitrijden richting een uitstekend voorwerp.

Positie **H** lijkt verder weg dan de positie **J** op het scherm. Maar positie **H** is op dezelfde afstand als positie **K**.

De verplaatsingsrichting die wordt aangegeven door de vaste en mobiele richtlijnen houden geen rekening met de hoogte van het voorwerp. Dus het risico bestaat dat de auto tegen het voorwerp botst als deze er in zijn achteruit naartoe **K** rijdt.



Beperkingen voor de werking van het systeem

Het systeem kan geen voorwerpen weergeven die zich in bepaalde zones bevinden.

In de modi beeld voorkant of beeld achterkant kan het systeem niet worden gebruikt om een voorwerp in zone **L** te bekijken.

In de modus beeld van bovenaf kan het systeem niet worden gebruikt om een groot voorwerp in zone **M** (in de buurt van de rand van de weergegeven zone) te bekijken.

PARKEERHULP

Afstellen van de weergave



In het multimediascherm, wanneer het systeem "360° camera" wordt weergegeven, kunt u de beelden wijzigen (bijv. vervang het beeld van de achterkant door het panoramische beeld van de achterkant).



Voer deze aanpassingen uitsluitend uit als de auto stilstaat.

Als de versnellingshendel in stand **R** staat (bij een automatische versnellingsbak) of in zijn achteruit (bij een handgeschakelde versnellingsbak),

zijn de volgende weergaven beschikbaar:

- Scherm verdeeld tussen beeld achterkant/beeld van bovenaf;
- of
- panoramisch beeld achterkant;
- of
- beelden zijkant/beeld van bovenaf (afhankelijk van de auto);
- of
- 3D beeld (afhankelijk van auto).

Bij het schakelen van zijn achteruit naar de stand **P** (bij een automatische versnellingsbak) of naar Neutraal (bij een handgeschakelde versnellingsbak) zijn de volgende weergaven beschikbaar:

- scherm verdeeld tussen beeld achterkant en het beeld van bovenaf;
- of
- panoramisch beeld achterkant (afhankelijk van de auto);
- of
- beelden zijkant/beeld van bovenaf (afhankelijk van de auto);
- of
- 3D beeld (afhankelijk van auto).

Bij het schakelen van zijn achteruit naar de stand **D** (bij een automatische versnellingsbak) of naar een willekeuri-

ge versnelling (bij een handgeschakelde versnellingsbak) zijn de volgende weergaven beschikbaar:

- scherm verdeeld tussen beeld voorkant en het beeld van bovenaf;
- of
- panoramisch beeld voorkant;
- of
- beelden zijkant/beeld van bovenaf;
- of
- 3D beeld.

De camera-instellingen aanpassen.

Druk terwijl het systeem "360° camera" wordt weergegeven, op het multimediascherm, op de knop "Instellingen" om de geleidelijnen toe te voegen of te verwijderen en de instellingen van het camerabeeld aan te passen (helderheid, contrast enz.).

Raadpleeg de gebruiksaanwijzing van het multimediasysteem voor meer informatie.

Let op: om veiligheidsredenen worden de beelden niet weergegeven in het menu "Instellingen" als de auto rijdt.

PARKEERHULP

Uitparkeerwaarschuwing



Op basis van de informatie van de radars aan elke kant van de achterbumper (zone **A**), waarschuwt het systeem de bestuurder als er een andere auto in de detectiezone **B** verschijnt.

De functie wordt ingeschakeld als:

- de achteruitversnelling is ingeschakeld;

en

- De auto staat stil of rijdt met lage snelheid.



De detectiecapaciteit van het systeem hangt af van de omgeving rond de auto (vaste objecten, enz.) en de staat van de bumper enz.



Deze functie is een extra hulp tijdens het rijden. Deze functie kan in geen geval de waakzaamheid en verantwoordelijkheid van de bestuurder vervangen; deze moet altijd de controle over zijn auto behouden.

Bijzonderheid

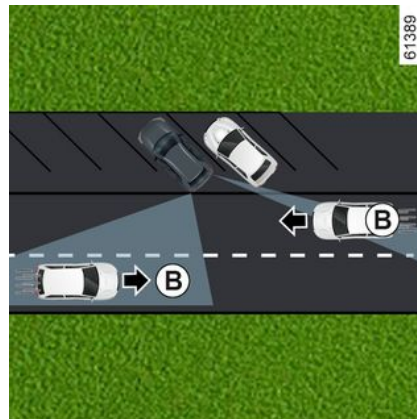

Zorg ervoor dat de radarzone **A** niet bedekt is (stickers, modder, sneeuw enz.).

Als een van de radars verborgen is, wordt de melding "Zijradars zonder

PARKEERHULP

zichtbaarheid" weergegeven op het instrumentenpaneel. Reinig het gebied waar de sensoren zich bevinden.

In-/uitschakelen via multimedia-scherm 1

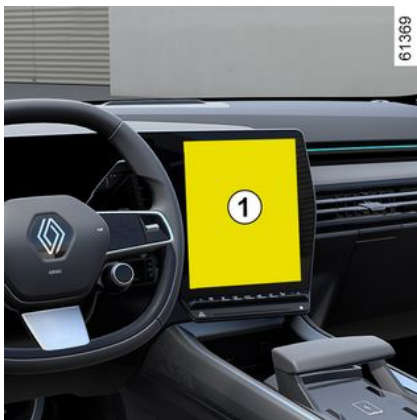

Zie de multimedia-instructies voor het in-/uitschakelen van de functie. Selecteer "ON" of "OFF".

Werkzaamheden



De functie waarschuwt u als er in de zone **B** een auto is die uw auto nadert. Wanneer een voertuig wordt gedetecteerd, lichten de waarschuwingslampjes **2** op beide buitenspiegels **3** op.

Opmerking: maak de buitenspiegels **3** regelmatig schoon zodat de waarschuwingslampjes **2** zichtbaar blijven.

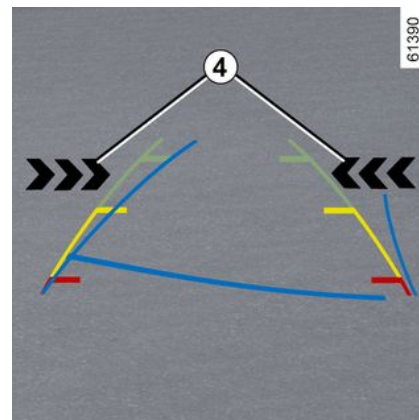

De waarschuwingslampjes **4** op het multimediascherm geven aan aan welke kant de naderende auto is gedetecteerd.

Opmerking: reinig de camera regelmatig zodat deze goed zicht heeft.

Waarschuwinglichten **2** en **4** gaan vergezeld van een hoorbare waarschuwing wanneer de achteruitverstelling wordt ingeschakeld en uw voertuig in beweging is.

Als de auto is uitgerust met een door het systeem herkende trekhaak en er is een aanhanger bevestigd, dan wordt de uitparkeerwaarschuwing automatisch gedeactiveerd. Het bericht "Rijhulpsystemen niet beschikbaar" ver-

PARKEERHULP

schijnt op het instrumentenpaneel om u te waarschuwen.

Storingen

Als de auto is uitgerust met een door het systeem herkende trekhaak en er is een aanhanger bevestigd, dan wordt de uitparkeerwaarschuwing automatisch gedeactiveerd en verschijnt de volgende melding op het instrumentenpaneel: "Rijhulpen niet beschikbaar".

Als het systeem een storing detecteert, verschijnt de melding "Controleer zijradars" op het instrumentenpaneel. Ga naar een merkdealer.



Vanwege de sensoren achter de bumper is het raadzaam om werkzaamheden aan de bumper (reparatie, vervangen, lakwerk, enz.) te laten uitvoeren door een vakman.

Beperkingen van de werking van het systeem



Beperkingen voor de werking van het systeem

- De radarzone moet schoon blijven en mag niet worden gewijzigd, om de goede werking van het systeem te waarborgen.
- Kleine objecten(motoren, fietsen, voetgangers, enz.) die naar de auto toe komen, worden mogelijk niet herkend.

Uitschakelen van de functie

Schakel de functie uit indien:

- het radargebied **A** is beschadigd (achterbumper);
- De auto is uitgerust met een trekhaak die niet door het systeem wordt herkend.

Waarschuwingen



Deze functie is een extra hulp tijdens het rijden. Deze functie kan in geen geval de waakzaamheid en verantwoordelijkheid van de bestuurder vervangen; deze moet altijd de controle over zijn auto behouden.

Het systeem mag in geen geval worden vergeleken met een hindernissensensor of een antibotsingssysteem.

Werkzaamheden/reparaties van het systeem

- Een botsing kan de positie (en dus de werking) van de radars verstoren. Schakel de functie uit en neem contact op met een erkende dealer.
- Alle werkzaamheden in de buurt van de radars (reparatie, vervanging, lakwerk, enz.) moeten door een vakman worden uitgevoerd.

Enkel een erkende dealer mag aan het systeem werken.

Storingen van het systeem

Bepaalde omstandigheden kunnen het systeem verstoren of de correcte werking ervan verhinderen, bijvoorbeeld:

- een complexe omgeving (ondergrondse parkeergarage, metaalstructuur enz.);
- slechte weersomstandigheden (sneeuw, zware regen, hagel, ijzel, enz.).

Risico van vals alarm of afwezigheid van waarschuwingen

Als het systeem abnormaal werkt, schakelt u dit uit en raadpleegt u een erkende dealer.

PARKEERHULP

Veilig uitstappen voor passagier

Beschrijving

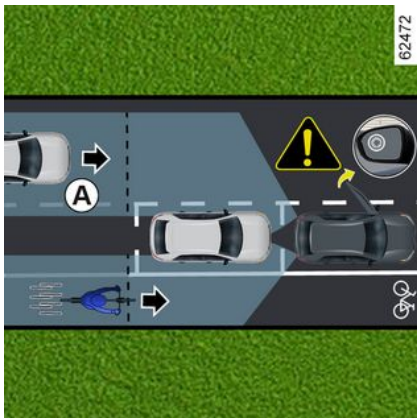

Deze functie is een extra rijhulpmiddel voor de veiligheid van de inzittenden van het voertuig.

Het doel van de functie "veilig uitstappen voor passagier" is de bestuurder en/of passagiers te waarschuwen voor mogelijk gevaar als ze de portieren openen als het voertuig stilstaat.

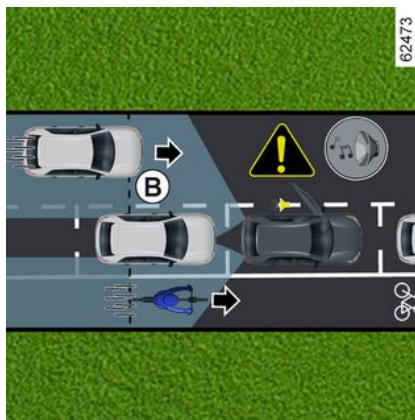

Op basis van de informatie van de sensoren aan elke kant van de achterbumper (zone **C**), wordt de bestuurder gewaarschuwd:

- wanneer een ander voertuig (of motorfiets, fiets, voetganger, enz.) zich binnen detectiezone **A** bevindt;
- en
- als er een risico bestaat op een aanrijding met een voertuig (of motor, fiets, voetganger enz.) in de zone **B**.

Bijzonderheid

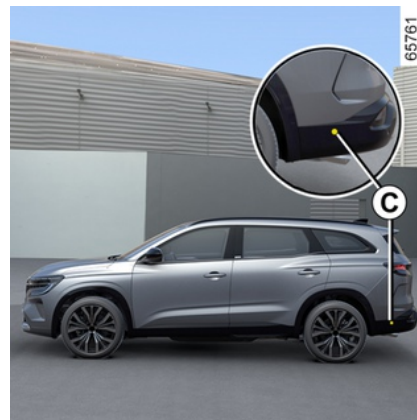

Let op dat de zone **C** rondom de radars aan elke kant van de achterbumper niet zijn bedekt (door vuil, modder, sneeuw enz.).

Als een van de radars verborgen is, wordt de melding "Zijradars zonder zichtbaarheid" weergegeven op het instrumentenpaneel. Reinig het gebied waar de sensoren zich bevinden.

Schakel de functie uit indien:

- de radarzone **C** is beschadigd (achterbumper);
- De auto is uitgerust met een trekhaak die niet door het systeem wordt herkend.

PARKEERHULP

Werkzaamheden



Als een portier wordt geopend en een bewegend object wordt gedetecteerd, wordt het waarschuwingslampje **1** weergegeven op de buitenspiegel **2** en, afhankelijk van de auto, gaat de omgevingsverlichting op het voorportier branden.

Opmerking: maak de buitenspiegels **2** regelmatig schoon zodat het waarschuwingslampje **1** zichtbaar blijft.



Wanneer het gedetecteerde object heel dichtbij is, klinkt er een pieptoon, samen met het waarschuwingsbericht "Zijdel. obstakel gedetecteerd" **3** op het instrumentenpaneel.

Opmerking: het systeem blijft enige tijd actief nadat het contact is uitgeschakeld.

De functie in-/uitschakelen via het multimediascherm 4



Zie de multimedia-instructies voor het in-/uitschakelen van de functie.

 Wanneer de auto wordt ontgrendeld, keert de functie terug naar de laatst opgeslagen status op het multimediascherm.

Omstandigheden waarin de dodehoekwaarschuwing niet werkt

– de auto rijdt en staat niet volledig stil;

PARKEERHULP

- de auto is van buitenaf vergrendeld;
- er zijn bewegende objecten (motoren, fietsen, voetgangers, voertuigen, enz.) naar of in de buurt van uw auto met een lage snelheid die door het systeem niet als een risico worden beschouwd;
- het bereik van de sensoren in de achterbumper wordt bedekt door objecten, zoals andere bijzonder breed geparkeerde voertuigen die zeer dicht bij uw auto geparkeerd staan.

Als de auto is uitgerust met een trekhaak die door het systeem wordt herkend, verschijnt de melding "Rijhulp niet beschikbaar" op het instrumentenpaneel om u te informeren dat de functie niet werkt.

Raadpleeg uw erkende dealer voor het kiezen van de uitrusting die aangepast is aan uw auto.

Storingen

Als het systeem een storing detecteert, verschijnt de melding "Controleer zijraders" op het instrumentenpaneel. Ga naar een merkdealer.



Deze functie is een extra rijhulpmiddel en kan bepaalde voertuigen of bewegende objecten in de

buurt van uw voertuig mogelijk niet detecteren. Deze functie vangt op geen enkele manier de waakzaamheid en verantwoordelijkheid van de bestuurder en de inzittenden van het voertuig, die altijd verantwoordelijk zijn om bijzondere aandacht te besteden aan de verkeerssituatie en het gebied te controleren voordat ze de auto verlaten.

Storingen van het systeem

Bepaalde omstandigheden (complexe omgeving, slechte weersomstandigheden, enz.) kunnen het systeem verstoren of de correcte werking ervan verhinderen, met het risico op valse alarmen.

NOODOPROEP

Als de auto hiermee is uitgerust, worden de hulpdiensten via de noodoproepfunctie automatisch of handmatig verwittigd (kosteloos) bij een ongeval of als u onwel wordt, zodat ze zo snel mogelijk kunnen komen.

3

Opmerking: de noodoproepfunctie werkt:

- in landen die beschikken over de bijbehorende telematicadiensten en infrastructuur die geschikt zijn voor het systeem;
- afhankelijk van de netwerkdekking in de geografische regio waar het voertuig wordt bestuurd.

Als u de functie voor noodoproep gebruikt om te melden dat u een ongeval hebt gezien, houdt dit in dat u stopt zodra de verkeersomstandigheden dit toestaan, zodat de hulpdiensten uw auto kunnen vinden en daarmee de locatie van het gemelde ongeval.

Houd u altijd aan de ter plaatse geldende wetgeving.



Gebruik de noodoproep alleen in een noodgeval, als u betrokken bent bij een ongeval of als u getuige bent van een ongeval of in fysieke nood bent.

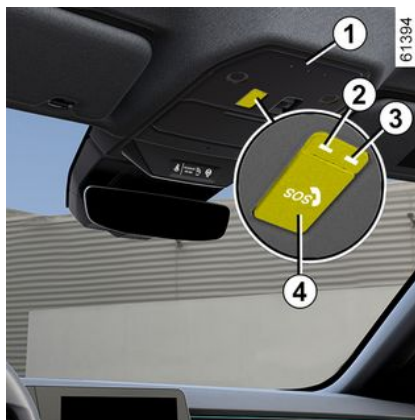

61394

1. Microfoon.
2. Waarschuwinglampje systeemwerking/storing:
 - rood: storing.
3. Waarschuwinglampje werking systeem:
 - groen: operationeel (netwerk beschikbaar);
 - uit: niet-operationeel (bijv. netwerk niet beschikbaar);
 - groen knipperend: verbinding actief.
4. Schakelaar.
5. Luidspreker



61395

Een oproep verloopt altijd als volgt:

- de noodoproep wordt gestart;
- gegevens met betrekking tot het incident (plaatje van de fabrikant, tijdstip van de oproep, laatste locaties, richting van het voertuig, enz.) worden verzonden;
- er is spraakcommunicatie met de hulpdiensten;
- indien nodig wordt een hulpdienst gebeld.

Er zijn twee modi voor de noodoproep:

- automatische modus;
- Handmatige modus

Automatische modus

De noodoproep wordt automatisch gedaan als vanwege een ongeval de be-

NOODOPROEP

schermingsmiddelen (gordelspanners, airbag, enz.) zijn geactiveerd.



In geval van een ongeluk blijft u, als de plaats en het verkeer dit toestaan, dicht bij de auto om eventuele oproepen van het callcenter snel te kunnen beantwoorden.

Handmatige modus



Handmatig een noodoproep doen:

- Druk kort op de klep **4**;
- druk deze naar beneden;

- Druk op knop **6** "SOS".

Als de knop per ongeluk is ingedrukt, kunt u het gesprek annuleren door de knop **6** ongeveer twee seconden ingedrukt te houden voordat de verbinding met het callcenter tot stand komt.

Zodra de oproep is ingesteld, kan alleen het callcenter deze beëindigen.

Storingen



In sommige gevallen werkt de noodoproep niet (bijvoorbeeld bij een zwakke accu enz).

Wanneer het systeem een bedrijfsfout detecteert, verschijnt het waarschuwingslampje **2** gedurende meer dan 30 minuten rood. Raadpleeg zo snel mogelijk een erkende dealer.



Het systeem werkt met een speciale accu. De accu gaat ongeveer vier jaar mee (het waarschuwingslampje **2** wordt rood om u te waarschuwen). Ga naar een merkdealer.



Voor uw veiligheid en een goede werking van het systeem, moeten alle werkzaamheden aan de accu (uitbouwen, loskoppelen enz.) worden uitgevoerd door een gespecialiseerd vakman.

Risico op brandwonden door elektrische schokken.

Houd u aan de vervangingsintervallen in het onderhoudsboekje. U mag deze niet overschrijden. De accu is van een speciaal type. Zorg dat deze wordt vervangen door een van hetzelfde type. Roep de hulp in van een merkdealer.

NOODOPROEP

3

 Zonder de functie noodoproep is het systeem niet te volgen en zal niet constant worden bewaakt. Gegevens worden voortdurend en automatisch gewist en het systeem slaat alleen de laatste drie locaties van de auto op.

Volgens de lokale wetgeving worden gegevens alleen verzonden in geval van een noodoproep. Gegevens die worden verzonden naar het callcenter worden behandeld overeenkomstig de privacywetgeving die van toepassing is in het land waarin u zich bevindt. Het systeem slaat de activiteiten-geschiedenis maar voor 13 uur op.

De eigenaar van de auto heeft het recht zijn gegevens in te zien. Hij heeft het recht de gegevens te laten corrigeren, verwijderen of blokkeren.

MULTI-SENSE

Afhankelijk van de auto kunt u met het systeem Multi-Sense tussen verschillende rijstijlmodi kiezen die de rijstijl, sfeerverlichting en het comfort:

- alle modi zijn voorgeconfigureerd en kunnen worden aangepast (sfeerverlichting, enz.);
- De modus Perso kan worden aangepast.

Afhankelijk van de auto kunnen de rijmodi inwerken op:

- stuurkracht;
- het elektronisch stabiliteitsprogramma;
- de reactiviteit van de motor en de transmissie.

Zij zijn eveneens van invloed op:

- de verlichting in het interieur en op het instrumentenpaneel;
- de presentatie van het instrumentenpaneel en het multimediascherm.



De motorinstellingen zijn specifiek voor elk van de rijmodi en kunnen, met uitzondering van de Perso-modus, niet worden aangepast.

Openen van het menu



Afhankelijk van de auto hebt u toegang tot "Multi-Sense":

- via het multimediascherm **1**;
- via de stuurkolomenschakelaar **2**.

Raadpleeg de gebruiksaanwijzing van het multimediasysteem voor meer informatie.

Eco-modus

De modus Eco is gericht op energiebesparing. Door goed beheer van de motor, versnellingsbak en het verwarmingsniveau, kan het verbruik worden verlaagd ➔ **160**.

Sport stand

In deze werkingsstand reageren de motor en de versnellingsbak beter. De besturing is krachtiger.

Comfortmodus

Bij het gebruik van standaard voertuiginstellingen biedt deze modus u het beste compromis tussen comfort en dynamiek.



Nadat de motor is uitgezet, wordt de auto altijd gestart in de modus Comfort.

Aangepaste modus

Deze modus maakt de volledige configuratie van de rijkelementen mogelijk, inclusief het reactievermogen van de motor.

VENTILATIEROOSTERS, VERWARMING EN AIRCONDITIONING

Ventilatieoosters: ventilatieoosters

4

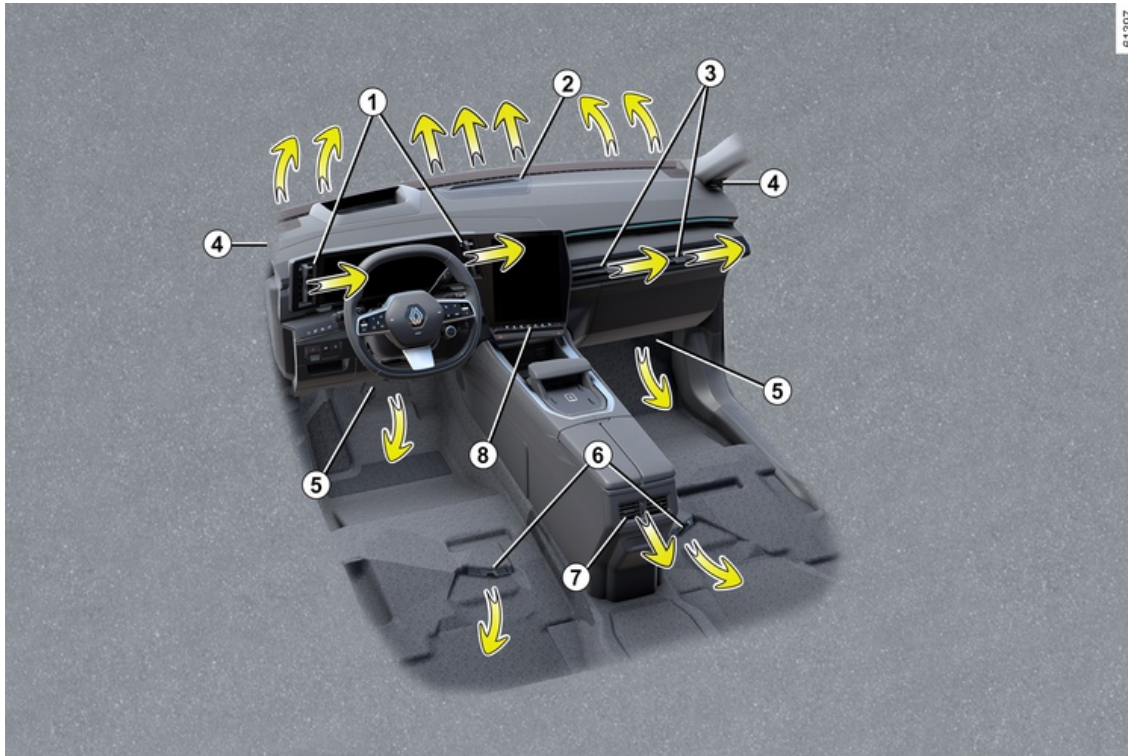

VENTILATIEROOSTERS, VERWARMING EN AIRCONDITIONING

1. Ventilatie-roosters bestuurderskant
2. Ontwasemingskleef onder de voorruit
3. Ventilatie-roosters passagierskant
4. Ventilatie-rooster van zijruit
5. Verwarmingsroosters bij de voetenruimtes voor
6. Verwarmingsroosters bij de voetenruimte achter
7. Ventilatie-roosters midden achterpassagiers.
8. Bedieningspaneel

VENTILATIEROOSTERS, VERWARMING EN AIRCONDITIONING

Ventilatie-roosters bestuurderskant 1



Richting

Om de luchtstroom te richten, draait u de ventilatie-roosters **1** met behulp van de lipjes **9**.

Sluiten: schuif het lipje **10** weg van het stuur voorbij het weerstandspunt.

Openen: beweeg het lipje **10** naar het stuur toe.

Ventilatie-roosters passagierskant 3

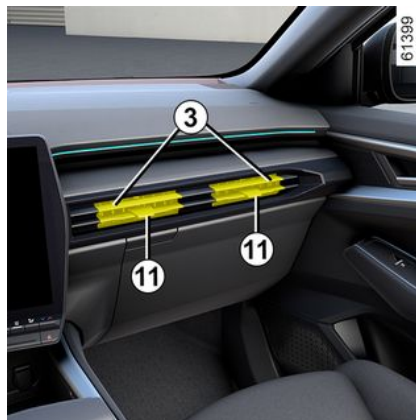

Richting

Om de luchtstroom te richten, draait u de ventilatie-roosters met behulp van de lipjes **11**.

Sluiten: schuif het lipje **11** naar de buitenkant van het frontpaneel, voorbij het weerstandspunt.

Openen: schuif het lipje **11** naar de binnenkant van het frontpaneel.



Bevestig geen voorwerpen op de ventilatie-roosters (bijv. telefoonhouder).

Risico van beschadiging.



Luchtstroom

Om de luchtstroom van de ventilatie-openingen **1** en **3** te regelen, drukt u op of verhoogt u de regelaar **12** tot het gewenste niveau.

Gebruik, om vieze geuren in uw auto tegen te gaan, alleen speciaal hiervoor bestemde systemen. Ga naar een merkdealer.



Stop niets in het ventilatiecircuit van de auto (bijvoorbeeld in geval van stank enz.).

Risico van beschadiging of brand.

VENTILATIEROOSTERS, VERWARMING EN AIRCONDITIONING

Achterstoelen



(afhankelijk van de auto)

Richting

Om de luchtstroom te richten, draait u de ventilatieroosters **7** met behulp van de lipjes.

Luchtstroom

Om de doorstroming van de ventilatieroosters **7** te controleren, draait u de knop **13** naar de gewenste opening:

- naar rechts: maximale luchtstroom;
- naar links: dicht.



Bevestig geen voorwerpen op de ventilatieroosters (bijv. telefoonhouder).

Risico van beschadiging.



Stop niets in het ventilatiecircuit van de auto (bijvoorbeeld in geval van stank enz.).

Risico van beschadiging of brand.

Automatische airconditioning

Bedieningsknoppen



1. Indicator temperatuur verwarming bestuurder.
2. Indicator ventilatiesnelheid.
3. Knop voor inschakelen van de functie "Synchronisatie" SYNC (configuratie **A**).

4. Activeringsknop stoelverwarming bestuurder.

5. Knop om de airconditioning in te schakelen.

6. Activeringsknop voor stoelverwarming passagier.

7. Activeringsknop stuurwielverwarming.

8. Indicator luchtverdeling interieur.

9. Indicator voor temperatuur verwarming passagier.

10. Afstellen van de luchttemperatuur voor de passagier.

11. Regeling van de luchtverdeling in het interieur.

12. Activeringsknop voor "A/C MAX"-functie.

13. Luchtkringloop.

14. Activeringsknop voor airconditioning in de modus AUTO.

15. Ontdooien/ontwasemen van de achterraut en, afhankelijk van de auto, van de spiegels.

16. Functie "Helder zicht".

17. De ventilatiesnelheid aanpassen en het systeem stopzetten.

18. Aanpassing luchttemperatuur bestuurder en de inschakelingsknop voor de functie "Synchronisatie" SYNC

VENTILATIEROOSTERS, VERWARMING EN AIRCONDITIONING

(configuratie **B**).

19. Knop voorruitverwarming (configuratie **B**).

Inschakelen van het systeem

Wanneer het voertuig wordt gestart, keert het systeem terug naar het laatst gebruikte programma.

Druk op de knop **14** om het systeem in te schakelen of zet de knop **17** in de gewenste ventilatiesnelheid.

Uitschakelen van het systeem

Druk op de knop **17** totdat deze in de OFF ».

Inen uitschakelen van de airconditioning

In de automatische modus wordt de airconditioning door het systeem geregeld. U kunt het systeem altijd in- of uitschakelen door te drukken op knop **5**.

Automatische modus

De automatische klimaatregeling zorgt (behalve in extreme gevallen) voor een aangename temperatuur en goed zicht, bij een zo optimaal mogelijk brandstofverbruik.

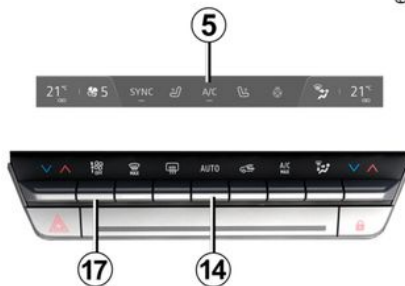

67128

de knop **14** en druk deze naar omhoog om de modus FAST te activeren. Als de airconditioning start in de automatische modus, keert het systeem terug naar het laatst gebruikte programma.

i Als u drukt op een andere knop dan AUTO, wordt de automatische modus uitgeschakeld.

Wijzigen van de verdeling van de lucht in het interieur

Het systeem regelt de ventilatiesnelheid, luchtverdeling en luchtkringloop, en het in- of uitschakelen van de airconditioning en verwarming.

Hierbij kunt u kiezen uit drie programma's:

AUTO: optimaliseert het geselecteerde comfortniveau volgens de externe omstandigheden. Druk op de knop **14**.

SOFT: zorgt ervoor dat het gewenste temperatuurniveau soepeler en geruislozer wordt bereikt. Druk op de knop **14** en druk deze naar beneden om de modus SOFT te activeren.

FAST: verhoogt de luchtstroom in het interieur. Deze stand wordt in het bijzonder aangeraden voor meer comfort voor de passagiers achterin. Druk op

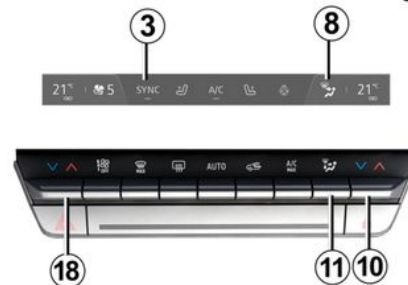

67128

Druk eenmaal of meermaals op **11** om de luchtverdeling te kiezen. De gese-

VENTILATIEROOSTERS, VERWARMING EN AIRCONDITIONING

leceerde luchtverdeling **8** verschijnt op het multimediascherm. De functie werkt in deze volgorde:



De lucht wordt naar de uitstroomsleuven onder de voorruit en de voorste zijruiten gevoerd.



De lucht wordt naar de roosters van de zijruiten voorin, de ontwasemingsleuven onder de voorruit en naar de voetenruimtes gevoerd.



De lucht wordt verdeeld tussen de ontwasemingsroosters bij de voorste zijruiten en de voorruit, en de ventilatieroosters in het dashboard en in de voetenruimtes.



De lucht wordt hoofdzakelijk naar de ontwasemingsroosters in het dashboard geleid.



De lucht wordt naar de voetenruimtes en de ventilatieroosters in het dashboard gevoerd.



De lucht wordt vooral naar de voetenruimtes gevoerd.

Regeling van de temperatuur

Er zijn twee typen instellingen:

- afzonderlijke afstelling voor het interieur;
- aanpassen met behulp van de SYNC functie om de passagierszijde en de bestuurderszijde te synchroniseren.

Afzonderlijke afstelling voor het interieur

Gebruik de knoppen **10** en **18** om de linker- en rechterkant onafhankelijk af te stellen.

Aanpassen met behulp van de SYNC

Druk op . SYNC **3** op uw multimediascherm of, afhankelijk van het voertuig, op knop **10** of **18** en dan SYNC om de temperatuur aan passagierszijde te synchroniseren met die aan de bestuurderszijde.

U schakelt deze functie uit door opnieuw te drukken op SYNC of de temperatuur aan de passagierszijde aan te passen.

Regeling van de ventilatiesnelheid

Normaal zorgt het systeem automatisch voor de juiste ventilateursnelheid om de ingestelde temperatuur te bereiken en te handhaven.

U kunt altijd de ventilatiesnelheid aanpassen door te drukken op knop **17** om de ventilatiesnelheid te verhogen of te verlagen.

Functie "helder zicht"

Druk op knop **16** en het ingebouwde waarschuwinglampje gaat branden.

Met deze functie worden de voorruit, de achterrait, de zijruiten voor en de buitenspiegels snel ontdooid en ontwaasemd (afhankelijk van de auto). De functie activeert automatisch de airconditioning (afhankelijk van het voertuig) en de achterraitverwarming.

Om deze functie uit te schakelen, drukt u op knop **14** of **16**.



Sommige toetsen zijn voorzien van een controlelampje dat de toestand van de functie aangeeft.

VENTILATIEROOSTERS, VERWARMING EN AIRCONDITIONING

Achterrautverwarming en -ontwasming

de akoestiek en het gevoel van zeer koude lucht op handen en gezicht.



Het ontwasemen/ontdooien heeft altijd voorrang boven de luchtkringloop.

67128

67123



Handmatig gebruik

Druk op knop **13** en het ingebouwde waarschuwingslampje gaat branden.

Bij langdurig gebruik van deze stand kunnen de ruiten aan de binnenkant beslaan of weer aanvriezen. Ook zal het in de auto, door gebrek aan frisse lucht, kunnen gaan stinken.

Het wordt daarom aangeraden om terug te gaan naar de automatische werkingsstand door op de knop **13** te drukken zodra de luchtkringloop niet langer nodig is.

Deze functie omvat automatische wijzigingen:

- temperatuur ingesteld op maximaal koud;
- luchtverdeling voor de inzittenden;
- luchtstroom op maximaal vermogen;
- inschakeling van de airconditioning;
- luchtkringloop.

Druk op de knop **12** om de functie te activeren. Deactiveer de ECO-modus voor de beste prestaties.

Inschakelen van de luchtkringloop (isolatie van het interieur)

Deze functie wordt automatisch geregeld, maar u kunt deze ook handmatig inschakelen. In dat geval wordt de inschakeling bevestigd door het controlelampje ingebouwd in de knop **13**.

Druk op knop **15** en het ingebouwde waarschuwingslampje gaat branden. De achterraut wordt nu snel ontwaasd en de elektrische buitenspiegels worden verwarmd (afhankelijk van de uitvoering).

U schakelt deze functie uit door opnieuw op de knop **15** te drukken. De verwarming schakelt na enige tijd automatisch uit.

Functie "A/C MAX"

De functie "A/C MAX" biedt de gebruiker het maximale vermogen van het airconditioningsysteem, zonder beperking of compromis met betrekking tot

VENTILATIEROOSTERS, VERWARMING EN AIRCONDITIONING

Functie "Favorieten"



Afhankelijk van de auto kunt u, door te drukken op de stuurknop **20** de volgende functies activeren volgens de eerder gemaakte gebruiksinstellingen:

- verwarmd stuurwiel;
- stoelverwarming.

Raadpleeg de gebruiksaanwijzing van het mediasysteem voor meer informatie over de instelling van deze functie.

ECO-modus



Via het MULTI-SENSE menu, toegankelijk vanaf het mediascherm **21** of via de knop **22**, kunt u de modus ECO activeren om het verwarmingsniveau én het brandstofverbruik te beperken.

Het lampje ECO onder de temperatuurdisplay op het mediascherm **21** geeft aan dat de ECO-modus is geactiveerd.

Airconditioning: programmering

Airconditioning programmering

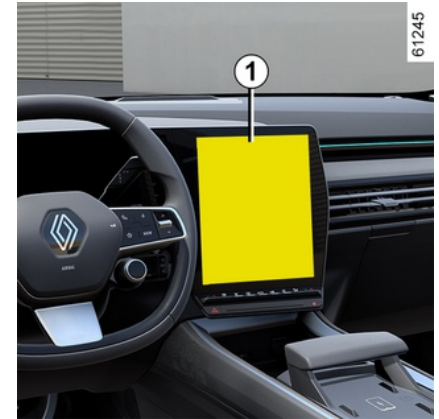

Terwijl het voertuig stilstaat en de motor aanstaat, drukt u vanuit de wereld "Voertuig" **2** op het mediascherm **1** druk op het menu "Elektrisch" **3** en vervolgens op het tabblad "Opladen en airconditioning" om bij de instellingen te komen.

VENTILATIEROOSTERS, VERWARMING EN AIRCONDITIONING



U kunt meerdere comfortprogramma's opslaan door de volgende instellingen te activeren:

- regeling van de temperatuur;
- programmeren van het tijdstip waarop de auto klaar moet zijn;
- dagen selecteren waarop het programma moet worden herhaald.

U kunt de opgeslagen programma's activeren/deactiveren.

Opm: u kunt de airconditioning programmeren via een app op uw smartphone.

Raadpleeg de gebruiksaanwijzing van het mediasysteem voor meer informatie.



Verantwoordelijkheid van de bestuurder tijdens het parkeren of stoppen van de auto

Laat nooit, ook niet heel even, een kind, een afhankelijke volwassene of een dier in de auto achter als u deze verlaat.

Bij warm en/of zonnig weer kan de temperatuur binnenin de cabine heel snel oplopen.

LEVENSGEVAAR OF GEVAAR VAN ERNSTIG LETSEL.

"Programmeren" activeren

De functie start vóór het geprogrammeerde tijdstip, zodat het voertuig een comfortabele temperatuur heeft bereikt tegen de geplande vertrektijd. Voorwaarden:

- de motorkap is gesloten;
- het laadniveau van de tractiebatterij is hoger dan 7.5%;
- de motor wordt uitgeschakeld;
- de bestuurder zit niet in de auto.

Het controlelampje  verschijnt op het instrumentenpaneel.

Onmiddellijk inschakelen van de airconditioning

Het is mogelijk om de airconditioning onmiddellijk te starten als:

- de motorkap is gesloten;
- het laadniveau van de tractiebatterij is hoger dan 7.5%;
- de motor wordt uitgeschakeld;
- de bestuurder zit niet in de auto.

De werking van de onmiddellijke activering van de airconditioning is anders dan het programmeren:

- dit moet worden gestart vanaf uw smartphone;
- de stuurwiel- en stoelverwarming, als uw auto hiermee is uitgerust, wordt automatisch geactiveerd;
- de functie stopt na ongeveer 10 minuten.

Raadpleeg de gebruiksaanwijzing van het mediasysteem voor meer informatie.

Uitschakelen van de airconditioning

De airconditioning schakelt zich automatisch uit ongeveer 10 minuten na de geprogrammeerde stoptijd.

De functie kan zich ook uitschakelen als:

- de motor draait;

VENTILATIEROOSTERS, VERWARMING EN AIRCONDITIONING

- het laadniveau van de tractiebatterij is lager dan 7%;
- de motorkap open is;
- u drukt op een van de schakelaars op het bedieningspaneel;
- de bestuurder bevindt zich ongeveer 20 seconden in het interieur.

Opmerking: deze voorwaarden zijn ook van toepassing op de onmiddellijke deactivering van de airconditioning.

Indien de auto gedurende lange tijd geparkeerd staat zonder een portier te openen met ten minste één actief pre-airconditioningsschema, dan wordt de functie gedeactiveerd vanaf de derde start van de pre-airconditioning. De functie is beschikbaar wanneer een van de portieren van het voertuig wordt geopend.

Airconditioning: informatie en tips voor het gebruik

Tips voor het gebruik

In sommige gevallen, (airconditioning uit, luchtkringloop in werking, ventilatiesnelheid nul of laag, enz.) kunnen de ruiten van de auto beslaan.

Als de ruiten beslagen zijn, gebruikt u de functie **Helder zicht** om de ruiten te ontwasemen; zet daarna de airconditioning in de automatische stand om nieuwe condensatie te voorkomen.



Stop niets in het ventilatiecircuit van de auto (bijvoorbeeld in geval van stank enz.).

Risico van beschadiging of brand.

Brandstofverbruik

Het is normaal dat het brandstofverbruik hoger is (vooral in stadsverkeer) als u de airconditioning gebruikt.

Voor auto's met een airconditioning zonder automatische werkstand, zet het systeem uit, als u het niet meer nodig hebt.

Tips voor zuinig rijden en minder luchtverontreiniging

Rijd met open ventilatierooster en gesloten ruiten. Open bij zeer warm weer of als de auto in de zon heeft gestaan enkele minuten de portieren voordat u start, zodat de hete lucht uit de auto kan ontsnappen.

Onderhoud

Raadpleeg voor het interval van het controleren het onderhoudsboekje van uw auto.



Gebruik de airconditioning regelmatig, ook bij koud weer; laat de airco ten minste eenmaal per maand gedurende ongeveer 5 minuten draaien.

Storingen

Raadpleeg bij een storing altijd een merkdealer.

– **Minder goede werking van ont-dooien, ontwasemen of airconditioning.**

Dit kan het gevolg zijn van een vervuild patroon van het interieurfilter.

– **Er wordt geen gekoelde lucht geproduceerd.**

Controleer of alle bedieningsorganen in de juiste stand staan en de zekeringen goed zijn. Als dit niet zo is moet u de werking stoppen.

Speciale gevallen bij hybride versies

Het airconditioningsysteem van de auto wordt gebruikt om de tractiebatterij te koelen.

Een langdurige daling van de efficiëntie van de airconditioning kan leiden tot voortijdige verslechtering van de tractiebatterij.

VENTILATIEROOSTERS, VERWARMING EN AIRCONDITIONING

Water onder de auto

Maak u niet ongerust als er condenswater onder de auto druppelt, dit is normaal na langdurig gebruik van de airconditioning. Dit wordt veroorzaakt door condensatie.

4



Maak het airconditioningssysteem nooit open. Dit is gevaarlijk voor de ogen en de huid.

Koelvloeistof

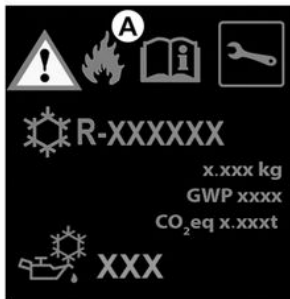

59952

Het koelvloeistofcircuit (waarvan sommige componenten hermetisch zijn af-

gesloten) kan fluorhoudende broeikasgassen bevatten.

Afhankelijk van het voertuig, u kunt de volgende informatie vinden op sticker **A** in de motorruimte.

De aanwezigheid en de plaats van de informatie op sticker **A** zijn afhankelijk van de auto.



Type airconditioningsvloeistof



Type olie in de slangen van de airconditioning



Ontvlambaar product



Raadpleeg de handleiding van de auto;



Onderhoud

x,xxx kg	(1) Hoeveelheid airconditioningsvloeistof aanwezig in de auto.
GWP xxxxx	(2) Global Warming Potential oftewel aardopwarmingsvermogen (CO ₂ -equivalent).

CO₂ eq x, xxxt

(3) Gewicht en CO₂-equivalent.

Aanvullende informatie

Afhankelijk van het label en afhankelijk van het type koelmiddel:



Maak het airconditioningssysteem nooit open. Dit is gevaarlijk voor de ogen en de huid.



Voordat u iets doet onder de motorkap, moet u het contact afzetten

➔ 142

MULTIMEDIA-UITRUSTING

Multimediascherm A, B

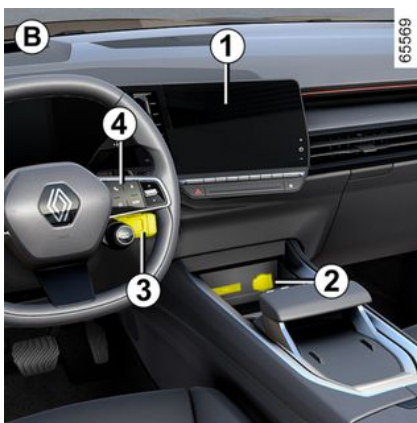
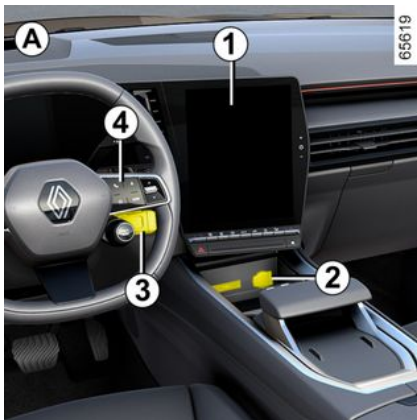

De locatie en werking van de uitrusting kunnen verschillen, afhankelijk van de auto.

1. Multimediascherm.
2. Twee USB-C-multimediapoorten op de middenconsole.
3. Bediening bij het stuurwiel.
4. Telefoonbediening.
5. Twee USB-C-multimediapoorten.



Raadpleeg de gebruiksaanwijzing van het multimedia-systeem voor meer informatie.

"USB-C"-multimedia-aansluitingen 2 en 5

De USB-C-multimediapoorten **2** en **5** kunnen worden gebruikt om accessoires op te laden met een maximaal vermogen van 15 Watt (5 Volt) per poort.

Opmerking: de USB-C **2** multimedia-poorten bieden ook gegevensoverdracht.



Sluit alleen accessoires aan met een vermogen van maximaal 15 watt.
Risico van brand.

MULTIMEDIA-UITRUSTING

Microfoon 6



(voor telefoon en spraakbediening)



Gebruik van de telefoon

Houd u altijd aan de wettelijke voorschriften met betrekking tot het gebruik van dit apparaat.

Draadloze lader 7



(voor auto's met een automatische versnellingsbak) → 312

"USB-C"-multimediapoorten 8

(afhankelijk van de auto)

De USB-C multimediapoorten **8** kunnen worden gebruikt om accessoires op te laden met een maximaal vermogen van 15 Watt (5 Volt) per poort.



Sluit alleen accessoires aan met een vermogen van maximaal 15 watt.
Risico van brand.

UITRUSTING INTERIEUR

Elektrische ruiten

Deze systemen werken met contact aan of contact uit tot het openen van een voorportier (begrensd tot ongeveer 3 minuten).



Verantwoordelijkheid van de bestuurder

Verlaat uw voertuig nooit met de kaart of sleutel erin en met een kind, afhankelijke volwassene of huisdier in het voertuig, zelfs niet voor een korte tijd.

Zij kunnen zichzelf of anderen in gevaar brengen door de motor te starten of apparatuur te bedienen zoals de versnellingshendel of de ruitbediening.

In geval van beknelling van een lichaamsdeel draait u direct de bewegingsrichting van de ruit om door te drukken op de betreffende schakelaar.

Gevaar van ernstige verwondingen.

Elektrische ruitbediening met sneltoets



Druk of trek kort op/aan de schakelaar van de ruit tot deze niet verder kan: het raam gaat dan helemaal open of dicht. Een actie op de schakelaar stopt de werking van de ruit.

Let op : de achterruiten kunnen niet helemaal omlaag.

Gebruik vanaf de bestuurdersplaats schakelaar:

1. voor de bestuurderskant;
2. voor de passagierskant voor;
3. en 5 voor de passagiers achter;
4. om de achterruiten te vergrendelen.

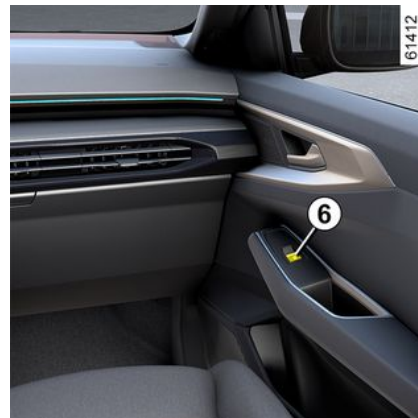

Opmerking: nadat de achterruiten zijn vergrendeld, verschijnt het bericht "Achterruiten vergrendeld" op het instrumentenpaneel.

Druk vanaf de passagiersstoel op schakelaar 6.



Leg nooit iets op de bovenkant van een halfgeopende ruit: risico van beschadiging van de ruitbediening.

Opmerking: Als de ruit bijna volledig dicht is en dan op weerstand stuit (bijvoorbeeld een tak), stopt de ruit en schuift ze enkele centimeters terug.

UITRUSTING INTERIEUR

De elektrische ruitbediening werkt niet.

De sneltoets van de elektrische ruitbediening is voorzien van hittebescherming: als u de ruitschakelaar meer dan 16 keer na elkaar indrukt, gaat deze in de beveiligde modus (de ruit wordt vergrendeld).

Wat kunt u doen:

- Gebruik de elektrische ruitschakelaar kort en met tussenpozen van ongeveer 30 seconden.
- Bij draaiende motor wordt de ruit ontgrendeld nadat de schakelaar van de elektrische ruitbediening circa 20 minuten niet is gebruikt.

Op afstand openen/sluiten van de ruiten

Als u, terwijl u de deuren van buitenaf ontgrendelt, **de ontgrendelknop op de kaart ingedrukt houdt**, gaan alle ruiten met elektrische ruitbediening automatisch open.

Als u, terwijl u de deuren van buitenaf vergrendelt, **de vergrendelknop op de kaart ingedrukt houdt**, gaan alle ruiten met elektrische ruitbediening automatisch dicht.

Het is raadzaam het systeem alleen in te schakelen als de gebruiker de auto goed ziet en er niemand in de auto zit.



Veiligheid inzittenden

De bestuurder kan de werking van de ruitbediening van de passagiers voor en achter uitschakelen voor alle inzittenden, met inbegrip van hemzelf, door op de schakelaar **4** te drukken. Op het instrumentenpaneel wordt een bevestigingsboodschap weergegeven.

Storingen

Als het sluiten van de ruit niet goed werkt, schakelt het systeem over op de normale werking: u kunt dan de betrokken ruitschakelaar zo vaak als nodig bedienen tot de ruit helemaal sluit (de ruit gaat stap voor stap omhoog). Houd vervolgens de schakelaar één seconde ingedrukt (nog steeds aan de sluitkant) en laat de ruit dan helemaal openen en sluiten om het systeem te resetten.

Indien nodig, raadpleeg uw merkdealer.



Wanneer u de ruiten sluit, moet u erop letten dat er geen enkel lichaamsdeel (arm, hand, enz.) uit het voertuig steekt.

Gevaar van ernstige verwondingen.

Ondoorzichtig panoramadak

Het panoramadak van ondoorzichtig glas is verdeeld in twee delen (voor en achter).

Het kan volledig ondoorzichtig of volledig transparant worden. U kunt ook slechts één gebied ondoorzichtig maken (voor of achter).

Elke overgang of overgangsverzoek gaat vergezeld van een animatie die het dak voorstelt.

UITRUSTING INTERIEUR

Werkzaamheden



Om **het hele dak** ondoorzichtig of transparant te maken, houdt u schakelaar **1** ingedrukt.

Als u **een van de secties (voor of achter)** wilt schakelen naar de ondoorzichtige of transparante modus, drukt u zo vaak als nodig kort op schakelaar **1**.

Opmerking: voordat u nogmaals op schakelaar **1** drukt, moet u wachten tot de eerder geselecteerde actie is voltooid.

Afhankelijk van het voertuig is het ook mogelijk om het voertuig met spraakopdrachten te bedienen. Raadpleeg de gebruiksaanwijzing van het mediasysteem voor meer informatie.

i Het dak wordt volledig ondoorzichtig nadat de portieren zijn vergrendeld of nadat de auto in de stand-bymodus is gezet (met de portieren ontgrendeld en de motor uit, instrumentenpaneel en/of multimedia-scherm uitgeschakeld).

i Wanneer het instrumentenpaneel en het mediascherm zijn ingeschakeld (welkomstvolgorde) of wanneer de start-/stopknop van de motor wordt ingedrukt, keert het dak terug naar de opgeslagen stand voordat de auto in de stand-bymodus werd gezet of wanneer de portieren werden vergrendeld.

Werkingslimieten

Bij zeer koude weersomstandigheden kan het panoramadak een beperkte werking hebben (verminderde beweging) of helemaal niet werken.

binnenverlichting

Leesspots

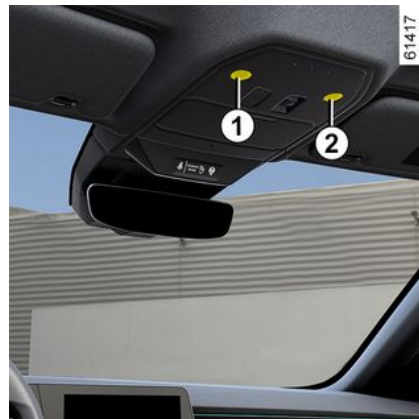

UITRUSTING INTERIEUR



4

Raak de leeslampjes **1**, **2**, **3** of **4** aan om te activeren:

- een constant brandende verlichting;
- onmiddellijk uitgaan van de verlichting.

Opmerking:

- Het is niet nodig om op de verlichting te drukken om de verlichting in of uit te schakelen. U hoeft alleen maar contact te maken;
- via het multimediасherm kunt u de leeslampjes laten in- of uitschakelen bij het openen van de portieren → 109.



Het ontgrendelen en het openen van de portieren en de achterklep zorgen voor het tijdelijk branden van de binnenlichten.

Bagageverlichting



Het lampje **5** gaat branden bij het openen van de bagageruimte.



Het ontgrendelen en het openen van de portieren en de achterklep zorgen voor het tijdelijk branden van de binnenlichten.

Zonnekleppen

Zonneklep voor



Laat de zonneklep **2** zakken.

Make-up spiegels

(afhankelijk van de auto)

Til de klep **1** omhoog. De verlichting **3** is automatisch.

UITRUSTING INTERIEUR



Tijdens het rijden moet het klepje van de make-up spiegel gesloten zijn.
Verwondingsgevaar



Accessoireaansluiting

Accessoireaansluitingen 1



U kunt de accessoire-aansluitingen **1** gebruiken om accessoires aan te sluiten.

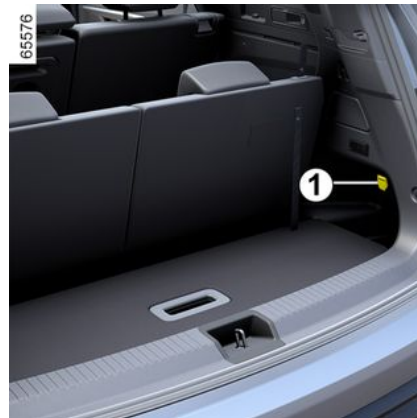

Sluit alleen accessoires aan met een vermogen van maximaal 120 watt (12 V).

Als verschillende accessoireaansluitingen tegelijk worden gebruikt, mag het totale vermogen van de aangesloten accessoires niet meer zijn dan 180 watt.

Risico van brand.

OPBERGRUIMTE, INDELING INTERIEUR

Opbergruimte in voorportieren 1



Hierin past een fles van 1,5 liter.



Laat geen voorwerpen op de vloer (vóór de bestuurder) liggen. In geval van plotseling remmen kunnen deze onder de pedalen terecht komen, waardoor de bestuurder deze niet meer goed kan bedienen.

Opbergruimte zonneklep 2



Hierin kunt u kaartjes (bijvoorbeeld van een tolweg) bevestigen.



Let op dat er geen harde, zware of scherpe voorwerpen in de "open" bergruimtes geplaatst zijn, zodat zij tegen de inzittenden geslingerd kunnen worden bij het rijden door een bocht, bij plotseling remmen of bij gebruik van de airbags

Brilhouders 4 4



Om de brilhouders te openen, drukt u op het gedeelte 3.

OPBERGRUIMTE, INDELING INTERIEUR

Communicatiespiegel 5



Voor toegang tot de communicatiespiegel opent u de brillhouder 4 en sluit u deze vervolgens tot de tussenpositie.



Let op dat er geen harde, zware of scherpe voorwerpen in de "open" berguimtes geplaatst zijn, zodat zij teges de inzittenden geslingerd kunnen worden bij het rijden door een bocht, bij plotseling remmen of bij gebruik van de airbags

Opbergruimte middenconsole/inductielaadzone 6

Raadpleeg voor meer informatie over de inductielaadzone de gebruiksaanwijzing van het mediasysteem.



Afhankelijk van het land en het abonnement is de inductielaadzone ook de zone 6 voor plaatsing van smartphones die zijn uitgerust met een digitale sleutel → 36.



Zorg vooral dat er niets (startkaart, USB memory stick, SD, kaart, creditcard, juwelen, sleutels, munten, enz.) in de inductieoplaadzone 6 ligt terwijl de telefoon wordt opgeladen. Verwijder magnetische kaarten of creditcards uit het telefoonhoesje voordat u de telefoon in de inductielaadzone 6 plaatst.



Voorwerpen die achterblijven in de inductielaadzone 6 kunnen oververhit raken. U wordt geadviseerd om deze in de daarvoor bestemde zones te plaatsen (opbergruimte, opbergruimte achter zonneklep enz.).

OPBERGRUIMTE, INDELING INTERIEUR

Opberglade aan passagiersstoel 8

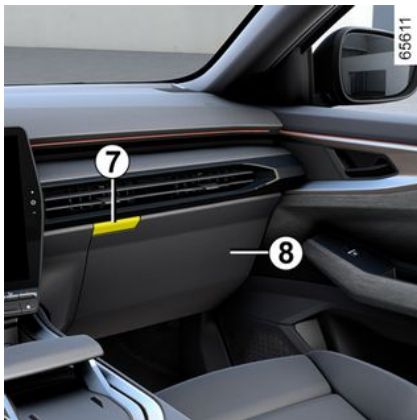

Druk om te openen op de knop 7.



Opbergruimte in middelste armsteun



Open de kap 9 van de middelste armsteun op door te drukken op de knop 10.



Plaats geen voorwerpen op het opbergvak in de middelste armsteun; dit kan de goede werking van de zijairbag verstoren en/of letsel veroorzaken wanneer deze wordt geactiveerd.



Rijd niet met de centrale armsteun geopend; dit kan de goede werking van de centrale airbag verstoren en/of letsel veroorzaken wanneer deze wordt geactiveerd.

OPBERGRUIMTE, INDELING INTERIEUR

Bekerhouders 11



Afhankelijk van de auto is de bekerhouder mogelijk voorzien van haakjes om de beker op zijn plaats te houden.

Hierin kunnen een losse asbak, blikjes enz. worden geplaatst.



Let op bij het accelereren of het rijden in een bocht, dat de inhoud van de beker of het blikje niet over de rand stroomt.

Risico van verwondingen als de vloeistof warm is en/of vlekken.

Opbergruimte in achterportieren 12



Hierin past een fles van 1 liter.

Opbergnetten in de achterstoelen 13

(afhankelijk van de auto)

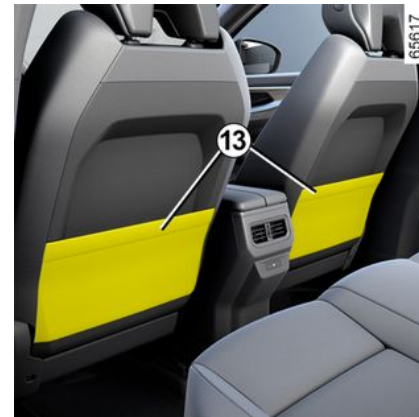

Let op dat er geen harde, zware of scherpe voorwerpen in de "open" berguimtes geplaatst zijn, zodat zij tegen de inzittenden geslingerd kunnen worden bij het rijden door een bocht, bij plotseling remmen of bij een botsing.

OPBERGRUIMTE, INDELING INTERIEUR

Handgreep 14



Hieraan kan men zich vasthouden tijdens het rijden.

U kunt deze gebruiken bij het in- en uitstappen.

TRANSPORT VAN GOEDEREN

Opbergkist

Bagage-afdekplaat

Oprollen van het soepele deel van de bagage-afdekking



Plaats de autogordel in de haak **4** om te voorkomen dat deze wordt beschadigd.

Trek lichtjes aan de hendel **1** om de pennen vrij te maken van hun bevestigingspunten aan elke kant van de bagageruimte.

Begeleid de wikkelbeweging van de bagageklep **2**.

Verwijderen van de bagage-afdekplaat

Verdraai de uiteinden van de bagage-afdekplaat **2** (beweging **A**) en neem de plaat weg.

Terugplaatsen van de bagage-afdekplaat

Plaats de bagageafdekplaat **2** in de sleuven **3**.



Leg geen zware of harde voorwerpen op de bagage-afdekking. Bij plotseling remmen of in geval van een ongeluk kunnen rondslingerende spullen de inzittenden in gevaar brengen.

Opbergruimte onder de tussenvloer van de bagageruimte



Om toegang te krijgen, tilt u de tussenvloer van de bagageruimte **5** op.

TRANSPORT VAN GOEDEREN

Opbergkist

Losse bodemplaat 1



(afhankelijk van de auto)

Hiermee kunt u de bagageruimte in twee afzonderlijke ruimten onderverdelen.



Toegelaten belasting op de losse bodemplaat: 100 kg gelijkmatig verdeeld.

Vervoer van bagage

Let er bij het vervoer op dat de voorwerpen met hun langste zijde steunen tegen ofwel:

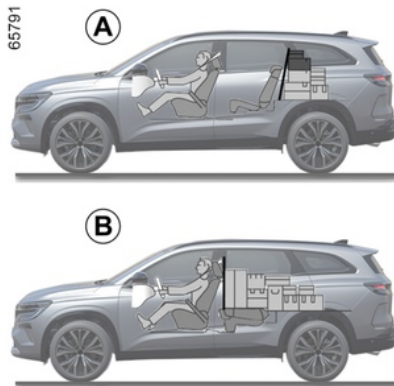

- De rugleuning van de achterbank bij normale ladingen (voorbeeld **A**).
- de rugleuningen van de voorstoelen met de rugleuningen van de achterstoelen neergeklapt als u grote voorwerpen moet vervoeren (voorbeeld **B**).

Zorg ervoor dat de vervoerde voorwerpen gelijkmatig over de laadruimte worden verdeeld.

Als u voorwerpen op de neergeklapte rugleuning wilt plaatsen, moet u eerst de hoofdsteunen verwijderen voordat u de rugleuning neerklapt, zodat de rug-

leuning zo dicht mogelijk tegen het zitkussen kan kantelen.



De zwaarste voorwerpen plaatst u zo laag mogelijk op de laadvloer. Zet de lading vast aan de bevestigingspunten **1** (indien aanwezig) op de vloer van de laadruimte. De lading moet zo geplaatst zijn dat niets naar voren geslingerd kan worden in geval dat de bestuurder plotseling moet remmen. Maak de autogordels van de zitplaatsen achter vast, ook als deze niet bezet zijn.

TRANSPORT VAN GOEDEREN

Bagagenet

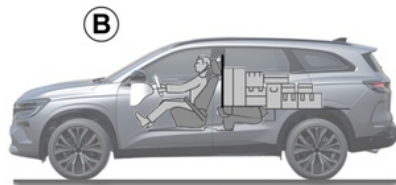
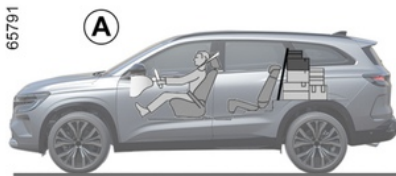

Afhankelijk van de auto, is dit nuttig bij het vervoeren van dieren of van bagage, om deze te scheiden van de passagiersruimte.

Het net kan op twee manieren geplaatst worden:

- achter de achterbank **A**;
- achter de voorstoelen **B**.



Het bagagescheidingsnet kan een massa van maximaal 10 kg tegenhouden.

Verwondingsgevaar

Aanbrengen van het scheidingsnet achter de voorstoelen



Aan beide kanten in de auto:

- til het kapje **1** omhoog voor toegang tot de verankeringspunten om de bovenkant van het bagagenet mee vast te maken;
- steek het bovenste stangetje van het net **2** in de verankeringspunten;

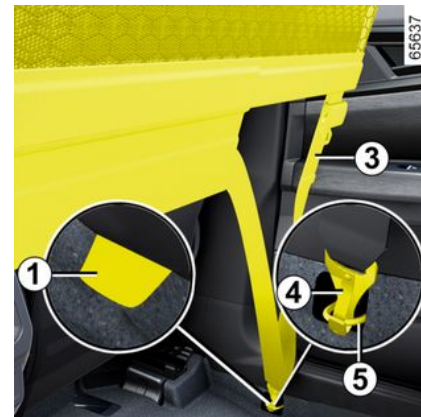

- bevestig de twee haken **4** van de netbanden **3** aan de ankerpunten **5**;
- stel de band van het net **3** zo af, dat het goed strak staat.

Opmerking: de verankeringspunten **5** zitten onder de mat.



Installeer het bagagescheidingsnet net op deze plaats als er iemand op een achterstoel zit

TRANSPORT VAN GOEDEREN

Aanbrengen van het scheidingsnet achter de achterstoelen



Aan beide kanten in de auto:

- de stoelen op de tweede rij zo ver mogelijk naar voren schuiven;
- til het kapje **6** omhoog voor toegang tot de rail die wordt gebruikt om aan de bovenkant van het net te worden bevestigd;
- steek het bovenste stangetje **7** van het net in de rail;

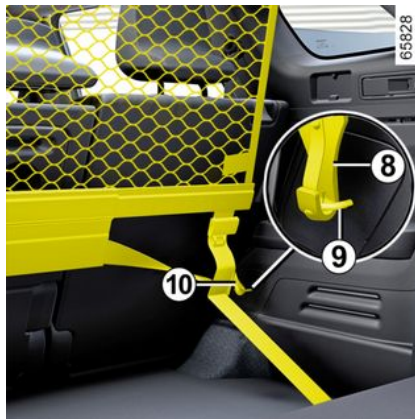

- bevestig de netspanhaak **8** aan de verankeringspunten **9** ;
- Stel de band van het net **10** zo af, dat het goed strak staat.
- pas de positie van de stoelen op de tweede zitrij aan: zorg dat de rugleuningen het net niet raken.

Trekhaak

i Kogeldruk, maximaal toegelaten massa's van gereden en ongeremde aanhangwagens: → 380.
Keuze en monteren van een trekhaak

Trekhaak (dwarsbalk en trekhaak) die oorspronkelijk niet op het voertuig is gemonteerd: de gehele trekhaak en bevestigingen mogen niet meer dan 32 kg wegen.

De verlichting of de kentekenplaat mogen niet worden geblokkeerd door de sleepuitrusting als deze niet in gebruik is.

Houd u in elk geval aan de voorschriften van het land waarin u zich bevindt.

Raadpleeg het montagevoorschrift van de uitrusting voor de montage en de voorwaarden voor het gebruik.

Bewaar dit montagevoorschrift bij dit instructieboekje.

TRANSPORT VAN GOEDEREN

63561

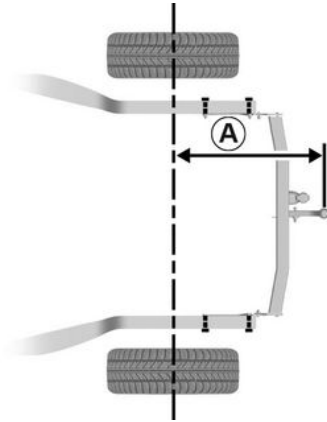

Maximale afstand **A**: 1,184 mm

63562



Dakdragers, spoiler

Bevestigingspunten vrijmaken

Auto's zonder dakdragers

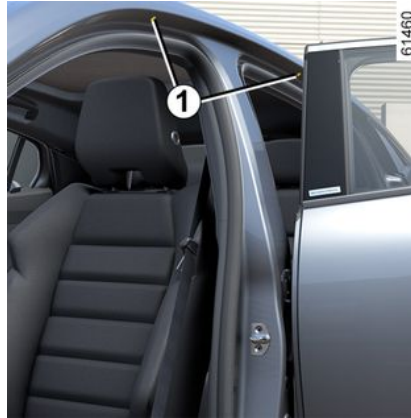

Open de portieren om bij de inzetstukken voor de bevestiging **1** te kunnen komen.

Auto's met dakdragers

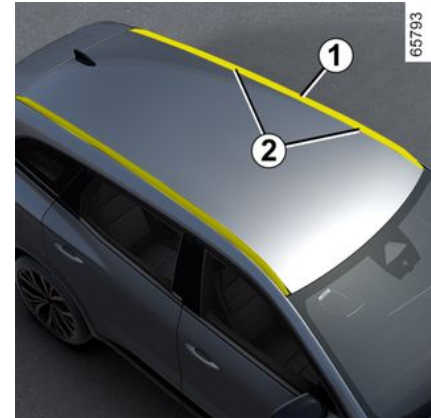

De bevestigingsinzetstukken **2** bevinden zich op de dakdragers **1**.

TRANSPORT VAN GOEDEREN



Raadpleeg uw erkende dealer voor het kiezen van de uitrusting die aangepast is aan uw auto.

Voor de montage en de gebruiksomstandigheden van de dragers raadpleegt u de montagevoorschriften van de uitrusting. Bewaar dit montagevoorschrift bij dit instructieboekje.

Maximaal toegelaten dakbelasting → 380.



Als de originele dakdragers, die goedgekeurd zijn door onze technische dienst, geleverd worden met bouten, gebruik dan uitsluitend deze bouten voor het bevestigen van de dakdragers op de auto.

zijn bevestigd op de dakdragers: deze moeten juist zijn geplaatst en vastgemaakt en mogen er niet voor zorgen dat de achterklep niet helemaal open kan.

Spoiler A



Bij het bevestigen van dragende uitrusting (fietsendrager, bagagebox enz.) is het verboden om deze tegen de spoiler of de achterklep te laten rusten. Om een drager te installeren op uw auto, neemt u contact op met een merkdealer.

Voorzorgsmaatregelen voor het gebruik

Gebruik van de achterklep

Voordat u de achterklep opent, controleert u de objecten en/of accessoires (fietsenrek, dakkoffer enzovoort) die

TOEGANG TOT DE MOTOR, NIVEAUS

Motorkap

Om deze te openen, trekt u aan de hendel **1** aan de linkerkant van het dashboard.



Zet altijd het contact uit als u iets gaat doen onder de motorkap.



Zet geen druk op de motorkap: risico van onbedoeld sluiten van de motorkap.

Ontgrendelen van de veiligheids- haak van de motorkap



Om te ontgrendelen drukt u de hendel **2** naar links terwijl u de motorkap op-tilt.



Let op bij werkzaamheden dicht bij de motor, deze kan nog warm zijn. Bovendien kan de ventilatormotor onverwacht gaan draaien. Het waarschuwingslampje  in de motorruimte herinnert u hieraan.

Verwondingsgevaar

Motorkap openen



Til de motorkap op en geleid deze; de motorkap wordt omhoog gehouden door twee veerpoten **3**.



Controleer bij werkzaamheden onder de motorkap, of de schakelaar van de ruitenwisser in de stand uit staat.

Verwondingsgevaar

Sluiten van de motorkap

Controleer voordat u de motorkap sluit of er geen gereedschap of andere

TOEGANG TOT DE MOTOR, NIVEAUS

voorwerpen in de motorruimte zijn achtergebleven.

Om de motorkap te sluiten, pakt u het midden van de motorkap en laat u deze van circa 30 cm hoogte dichtvallen. Druk indien nodig op de motorkap om deze volledig te vergrendelen.



Pak nooit de gasveren vast bij het sluiten van de motorkap.



Controleer de vergrendeling van de kap. Controleer of niets de vergrendeling belemmert (steentje, doek, enz.).



Zorg er na alle werkzaamheden in de motorruimte voor dat u niets vergeet (doeken, gereedschap enz.). Hierdoor kan de motor beschadigd raken of brand ontstaan.



Bij een botsing, zelfs een lichte, tegen de grille of de motorkap moet u zo snel mogelijk het vergrendelingssysteem van de motorkap laten controleren door een merkdealer.

Motorolie

Algemeen

Iedere motor verbruikt wat olie voor het smeren en koelen van de bewegende delen in de motor. Het is daarom normaal dat u tussen twee onderhoudsbeurten olie moet bijvullen.

Indien u echter na de inrijperiode meer dan 0,5 liter olie per 1000 km moet bijvullen, moet u een erkende dealer raadplegen.

Controleer het oliepeil regelmatig en in ieder geval voor elke grote reis: vul indien nodig tijdig olie bij om ernstige schade aan de motor te voorkomen.



Overschrijding van het maximumpeil van de motorolie

Het maximumpeil **B** mag nooit worden overschreden: dit kan leiden tot schade aan de motor en het antiluchtverontreinigingssysteem. Als het peil boven het maximum is, **start de motor dan niet** en roep de hulp in van een merkdealer.

Aflezen van het oliepeil

De auto moet horizontaal staan en de motor mag geruime tijd niet hebben gedraaid.

Voor het exacte oliepeil en het controleren of het maximumpeil niet overschreden is (risico op schade aan motor), moet u de peilstaaf gebruiken.

Afhankelijk van de auto waarschuwt het display van het instrumentenpaneel uitsluitend als het oliepeil minimaal is.

TOEGANG TOT DE MOTOR, NIVEAUS



Motorolie bijvullen

Gebruik een trechter of bescherm het gedeelte rond te vulopening om te voorkomen dat er motorolie op een warm gedeelte van de motorruimte of een gevoelig onderdeel (bijv. elektrische onderdelen) terecht komt.

Risico van brand.



Oliepeil bijvullen en/of controleren:

let er bij het bijvullen of controleren van het oliepeil op

dat er geen olie op de motoronderdelen lekt. Vergeet niet de dop goed te sluiten en de peilstaaf terug te plaatsen om te voorkomen dat er olie op hete motoronderdelen spat.

Risico van brand.



Voordat u iets doet onder de motorkap, moet u het contact afzetten
➔ 142

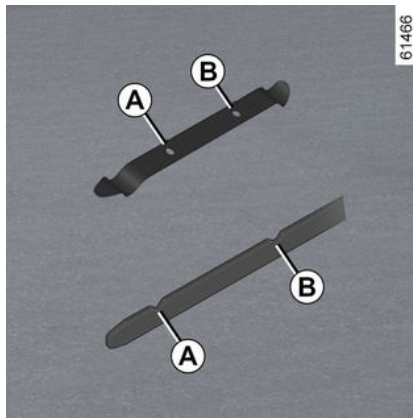

- Haal de peilstaaf eruit en veeg hem af met een droge en niet pluizende doek;
- duw de peilstaaf zo diep mogelijk terug in de motor;
- verwijder de peilstok opnieuw;
- lees het niveau af: het mag nooit onder het "MINI"niveau **A** komen en ook niet boven het "MAXI"niveau **B**.

Druk na het aflezen de peilstaaf zo ver mogelijk terug.

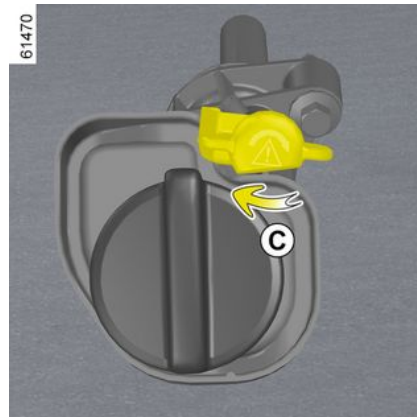

Afhankelijk van het voertuig moet u de oliepeilstaaf vergrendelen: duw de peilstaaf zo ver mogelijk naar binnen en draai om te vergrendelen (beweging **C**).

TOEGANG TOT DE MOTOR, NIVEAUS

Bijvullen, vullen, aftappen

(Bij)vullen



De auto moet horizontaal geparkeerd staan en de motor moet stilstaan en koud zijn (bijvoorbeeld voordat u 's morgens wegrijdt).

- Maak de dop **1** los;
- vul bij (in de regel ligt de hoeveelheid tussen de aanduidingen "MINI" en "MAXI" niveau van de peilstok **2** tussen 0,9 en 2 liter, afhankelijk van de motor);



Vul nooit bij tot boven het "MAXI"-peil en vergeet niet de dop **1** en de peilstok **2** weer terug te plaatsen.

- wacht 20 minuten om de olie naar beneden te laten zakken in de motor;
- controleer het peil met de peilstok **2** (zoals hiervoor is beschreven).

Vergeet niet om de peilstaaf zo ver mogelijk terug te plaatsen nadat u het peil hebt gelezen. Afhankelijk van de auto draait u de peilstaaf een kwartslag om deze te vergrendelen. Draai de dop volledig vast → **324**.



Voordat u iets doet onder de motorkap, moet u het contact afzetten → **142**



Motorolie bijvullen

Gebruik een trechter of bescherm het gedeelte rond te vulopening om te voorkomen dat er motorolie op een warm gedeelte van de motorruimte of een gevoelig onderdeel (bijv. elektrische onderdelen) terecht komt.

Risico van brand.

Motorolie verversen

Interval: raadpleeg het onderhoudsboekje van uw auto.

Inhoud bij verversen

Raadpleeg het onderhoudsboekje van uw auto of neem contact op met een merkdealer. Controleer het motoroliepeil altijd met behulp van de peilstaaf zoals eerder uitgelegd (dit mag nooit lager zijn dan "MINI" niveau noch hoger dan het "MAXI" niveau op de peilstok).

Soort motorolie

Raadpleeg het onderhoudsboekje van uw auto.

TOEGANG TOT DE MOTOR, NIVEAUS



Oliepeil bijvullen en/of controleren: let er bij het bijvullen of controleren van het oliepeil op

dat er geen olie op de motoronderdelen lekt. Vergeet niet de dop goed te sluiten en de peilstaaf terug te plaatsen om te voorkomen dat er olie op hete motoronderdelen spat.

Risico van brand.



Controleer bij werkzaamheden onder de motorkap, of de schakelaar van de ruitenwischer in de stand uit staat.

Verwondingsgevaar



Olie vervangen: let op bij het aftappen van hete olie dat u zich er niet aan brandt.



Overschrijding van het maximumpeil van de motorolie

Het maximumpeil mag nooit worden overschreden: dit kan leiden tot schade aan de motor en het antiluchtverontreinigingssysteem.

Als het peil boven het maximum is, **start de motor dan niet** en roep de hulp in van een merkdealer.



Let op bij werkzaamheden dicht bij de motor, deze kan nog warm zijn. Bovendien kan de ventilatormotor onverwacht gaan draaien. Het waarschuwingslampje

 in de motorruimte herinnert u hieraan.

Verwondingsgevaar



Als het peil abnormaal of herhaaldelijk daalt, moet u een merkdealer raadplegen



Laat de motor nooit in een afgesloten ruimte draaien: uitlaatgassen zijn giftig.

Koelvloeistof

Koelvloeistof voor de verbrandingsmotor 1

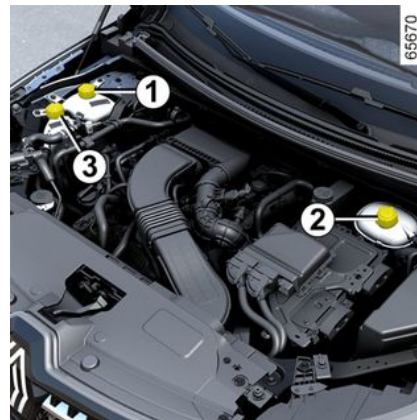

Koelmiddel elektrisch tractiesysteem 2

Dit is een ander systeem dan bij de verbrandingsmotor. Het dient voor het koelen van de elektromotor.

TOEGANG TOT DE MOTOR, NIVEAUS

Koelvloeistof van turbocompressor verbrandingsmotor 3 (afhankelijk van het voertuig)

Controleer het koelvloeistofpeil 1, 2 en 3

Met de motor uit en de auto geparkeerd op een vlakke ondergrond, moet het peil **bij een koude motor liggen tussen de markeringen "MINI" en "MAXI" op het koelvloeistofreservoir 1. Vul bij een koude motor** koelvloeistof bij, voordat het peil de markering "MINI" bereikt.



Als het peil abnormaal of herhaaldelijk daalt, moet u een merkdealer raadplegen



Voordat u iets doet onder de motorkap, moet u het contact afzetten
→ 142



Controleer bij werkzaamheden onder de motorkap, of de schakelaar van de ruitenwisser in de stand uit staat.

Verwondingsgevaar



Let op bij werkzaamheden dicht bij de motor, deze kan nog warm zijn. Bovendien kan de ventilatormotor onverwacht gaan draaien. Het waarschuwingslampje  in de motorruimte herinnert u hieraan.

Verwondingsgevaar



Zolang de motor warm is, mogen er geen werkzaamheden aan de motor en het koelsysteem worden uitgevoerd.

Risico op brandwonden.

Controleer regelmatig het peil van de koelvloeistof. De motor kan ernstig beschadigd worden door een gebrek aan koelvloeistof.

Vul uitsluitend bij met door onze technische dienst goedgekeurde producten die zorgen voor:

- bescherming tegen bevriezen;
- een bescherming tegen corrosie van het koelcircuit.

Interval voor het vervangen

Raadpleeg het onderhoudsboekje van uw auto.



Als het peil abnormaal of herhaaldelijk daalt, moet u een merkdealer raadplegen



Voordat u iets doet onder de motorkap, moet u het contact afzetten
→ 142

Regelmatige controle van het peil

TOEGANG TOT DE MOTOR, NIVEAUS



Controleer bij werkzaamheden onder de motorkap, of de schakelaar van de ruitenwisser in de stand uit staat.

Verwondingsgevaar



Let op bij werkzaamheden dicht bij de motor, deze kan nog warm zijn. Bovendien kan de ventilatormotor onverwacht gaan draaien. Het waarschuwingslampje

 in de motorruimte herinnert u hieraan.

Verwondingsgevaar



Zolang de motor warm is, mogen er geen werkzaamheden aan de motor en het koelsysteem worden uitgevoerd.

Risico op brandwonden.

Peilen, filters

Remvloeistofpeil



Controleer regelmatig het peil van de remvloeistof en zeker als u bij het remmen een verschil, hoe gering ook, opmerkt.

Controle van het peil moet bij stilstande motor en op horizontale ondergrond plaatsvinden.

Peil 4

Het is normaal dat het peil daalt als de bekleding versleten raakt, maar het mag nooit onder de waarschuwingslijn "MINI" komen.

Als u zelf de slijtage van de schijf en trommel wilt controleren, vraagt u de

brochure met uitleg over de controle-methode op bij het netwerk of de website van de fabrikant.

Vullen

Na werkzaamheden aan het hydraulische circuit moet de remvloeistof worden vervangen door een deskundige.

Gebruik hiervoor uitsluitend door onze technische dienst goedgekeurde remvloeistof uit een verzegelde verpakking.

Interval voor het vervangen

Raadpleeg het onderhoudsboekje van uw auto.



Als het peil abnormaal of herhaaldelijk daalt, moet u een merkdealer raadplegen

TOEGANG TOT DE MOTOR, NIVEAUS



Let op bij werkzaamheden dicht bij de motor, deze kan nog warm zijn. Bovendien kan de ventilateurmotor onverwacht gaan draaien. Het waarschuwingslampje



in de motorruimte herinnert u hieraan.

Verwondingsgevaar

ruitensproeierreservoir



Vullen

Stilstaande motor, open de dop **5**. Vul bij tot u de vloeistof ziet en zet de dop terug.

Opmerking: controleer regelmatig het peil van het reservoir en vul dit bij voordat u begint aan een rit.

Vloeistof

Product voor ruitensproeiers. Gebruik 's winters een antivriesmiddel. Gebruik producten die erkend zijn door een merkdealer.

Opmerking: gebruik geen hard water (risico op beschadiging van de aanzuigpomp, kalkafzetting op de pomp en de sproeiers).

Sproeiers

Raadpleeg een merkdealer om de sproeiers van de voorruit op de juiste hoogte te richten.



Voordat u iets doet onder de motorkap, moet u het contact afzetten

➔ 142

Filters

Het vervangen van de filters (luchtfiler, interieurfilter, brandstoffilter, etc.) maakt deel uit van het onderhoudsprogramma van uw auto.

Interval voor het vervangen van de onderdelen: raadpleeg het onderhoudsboekje van uw auto.



Controleer bij werkzaamheden onder de motorkap, of de schakelaar van de ruitensproeier in de stand uit staat.

Verwondingsgevaar



Let op bij werkzaamheden dicht bij de motor, deze kan nog warm zijn. Bovendien kan de ventilateurmotor onverwacht gaan draaien. Het waarschuwingslampje



in de motorruimte herinnert u hieraan.

Verwondingsgevaar

ACCU:

12 V-accu



De accu **1** bevindt zich in de bagageruimte.

De accu **1** is onderhoudsvrij. **U mag de accu niet openen of er vloeistof aan toevoegen.**

Afhankelijk van de auto, controleert een systeem continu de capaciteit van de accu. Als deze afneemt, wordt de melding "Energiebesparende modus accu" weergegeven en vervolgens wordt de melding "Batterij bijna leeg - Motor starten" weergegeven op het instrumentenpaneel. In dit geval start u de motor en verdwijnt de boodschap op het instrumentenpaneel.

Opmerking: de melding "Energiebesparende modus accu" kan verschijnen na 5 tot 30 minuten gebruik van de auto met de motor uit, om de gebruiker te waarschuwen dat de energieverbruikende functies (binnenverlichting, radio, navigatie, ventilatie, accessoiresvoeding enz.) automatisch kunnen worden uitgeschakeld.

De laadstatus van uw batterij kan dalen, vooral als u uw voertuig gebruikt:

- voor korte ritten;
- in een stedelijke omgeving;
- bij lage temperatuur;
- na langdurig gebruik van stroomverbruikers (radio enz.) met het contact uit.

Label A



Houd u aan de indicaties op de accu:

- **2** open vuur en roken verboden;
- **3** oogbescherming verplicht;
- **4** houd weg van kinderen;
- **5** explosieve stoffen.
- **6** raadpleeg de handleiding;
- **7** corrosieve stoffen.

ACCU:



Teneinde uw veiligheid en een goede werking van de elektrische uitrustingen van de auto te waarborgen (lampen, ruitenwisser, rembekrachtiging), moet elk onderhoud aan de accu (demontering, loskoppeling...) verplicht worden uitgevoerd door een gespecialiseerd vakman.

Risico op brandwonden door elektrische schokken.

Houd u aan de vervangingsintervallen in het onderhoudsboekje. U mag deze niet overschrijden.

De accu is van een speciaal type.

Zorg dat deze wordt vervangen door een van hetzelfde type.

Roep de hulp in van een merkdealer.

5

REINIGEN

Onderhoud van de carrosserie

Een goed onderhouden auto gaat langer mee. Daarom wordt aangeraden de buitenkant van de auto regelmatig te onderhouden.

Uw auto is op doelmatige wijze tegen roestvorming beschermd. Toch staat hij bloot aan de invloed van verschillende instellingen.

Agressieve stoffen in de lucht

- luchtverontreiniging (in steden en in industriegebieden);
- zilte lucht langs de kust, vooral bij warm weer,
- wisselende klimaatinvloeden en veranderingen in de vochtigheidsgraad (wegenzout in de winter, water waarmee de weg wordt schoongespoeld enz.),

Kleine beschadigingen in het dagelijks gebruik

Schurende stoffen

Stof in de lucht, zand, modder, opspattende steentjes, enz.

Er zijn een aantal maatregelen nodig om de hierboven genoemde gevaren te bestrijden.

Wat u moet doen

Was uw auto regelmatig, **met de motor uit**, met door onze technische

diensten geselecteerde shampoos (nooit met schuurmiddelen). Spoel vooraf grondig af met een straalreiniger:

- aanslag van boomhars en luchtverontreiniging;
- modder uit de wielkuipen en onder de drempelkokers die anders lange tijd het vocht kunnen vasthouden;
- **uitwerpselen van vogels; deze leiden tot een chemische reactie met de lak waardoor deze snel kan ontkleuren en zelfs loslaten.**

Deze vlekken **moet** u meteen verwijderen, want zij kunnen later niet meer door poetsen worden verwijderd;

- zout dat op de gehele auto, maar vooral in de wielkuipen en onder de bodem achterblijft.

Ontdoe de auto regelmatig van plantenresten (hars, bladeren enz.).

Houd bij het rijden op pas geasfalteerde wegen afstand van de andere auto's om beschadiging van lak en ruiten door opspattend grind te voorkomen.

Kleine beschadigingen van de lak moet u snel herstellen of laten herstellen zodat roest ook daar geen kans krijgt.

Laat uw merkdealer regelmatig de carrosserie inspecteren als de auto een

plaatwerkgarantie heeft. Raadpleeg het onderhoudsboekje.

Houd rekening met lokale voorschriften inzake het wassen van een auto (bijv. niet op de openbare weg).

Neem bij het wassen van het voertuig met een hogedrukreiniger de volgende voorzorgsmaatregelen:

- zorg ervoor dat de lak van uw voertuig, het gebied of het onderdeel dat u wilt reinigen compatibel is met dit type wasgoed;
- de door het apparaat geleverde druk moet lager zijn dan 100 bar;
- plaats de sproeikop tijdens het wassen op minimaal 15 cm van het voertuig en controleer of het waterdebiet lager is dan 15 l/min;
- blijf niet hetzelfde gebied, de aangestaste punten of de afdichtingen wassen (gevaar voor beschadiging van de lak, losraken van afdichtingen enz.).

Mechanische onderdelen, scharnierende delen, enz. moeten na reiniging altijd opnieuw worden beschermd met een door onze technische diensten goedgekeurd product.



Bij de merkdealer vindt u een uitgebreid gamma speciale onderhoudsproducten.

REINIGEN

Wat u niet moet doen

De auto wassen in felle zon of als het vriest.

Vuil of insectenresten wegkrabben, zonder ze eerst met water los te waken.

De auto verwaarlozen zodat vuil zich kan ophopen.

Kleine beschadigingen niet (laten) bijwerken.

Gebruik van oplosmiddelen die niet door onze technische dienst worden aanbevolen, kan leiden tot schade aan het lakwerk.

Vaak door sneeuw en modder rijden zonder de auto te wassen, met name de wielkuipen en de bodemplaat.



Ontvetten of reinigen met behulp van een hogedrukreiniger of sproeiproducten die niet door onze technische dienst zijn goedgekeurd.

- mechanische delen (bijv. de motorruimte)
- wielen (bijv. remsysteemcomponenten zoals remklauwen);
- de onderkant;
- scharnierende delen (bijv. aan de portieren);

– gelakte plastic delen aan de buitenkant (bijv. bumpers).

Hierdoor kunnen oxidatie of storingen ontstaan.

Rijden door een wasstraat

Zet de schakelaar van de ruitenwisser weer in de ruststand → 132. Controleer de bevestiging van de uitrusting aan de buitenkant, extra lampen, achteruitkijkspiegels; zet de ruitenwisserbladen vast met tape.

Verwijder de spriet van de radioantenne indien uw auto hiermee is uitgerust. Controleer of de tankvulklep is gesloten en vergrendel het voertuig.

Verwijder het tape en plaats de antenne terug na het wassen.

Reinigen van de koplampen, de opname-elementen en de camera's

Veeg deze schoon met een zachte doek of poetskatoen. Als dit onvoldoende is, bevochtig deze dan met wat zeepsop en veeg deze af met een zachte doek of poetskatoen.

Veeg de ruit tenslotte voorzichtig af met een droge zachte doek.

Het gebruik van reinigingsmiddelen met alcohol of gereedschap (bijv. een ijskrabber) is verboden.

Reinigen van stickers, decoratiefolie, enz.

Wat u moet doen

Veeg deze schoon met een zachte doek of poetskatoen.

Bevochtig met een klein beetje zeepsop en veeg schoon met een zachte doek of poetskatoen.

Veeg de ruit tenslotte voorzichtig af met een droge zachte doek.

Wat u niet moet doen

Producten op basis van alcohol gebruiken.

Gereedschap gebruiken (bijv. schraper).

Te hard wrijven.



De auto reinigen met een hogedrukreiniger.

Onderhoud van de bekleding

Een goed onderhouden auto gaat langer mee. Daarom wordt aangeraden de binnenkant van de auto regelmatig te onderhouden.

Een vlek moet altijd snel behandeld worden.

REINIGEN

Reinig de bekleding, ongeacht het soort vlek, met **koud (of lauwwarm) zeepsop op basis van natuurlijke zeep**.

Gebruik geen detergents (afwasmiddel, producten in poedervorm, producten op alcoholbasis enz.).

Gebruik een zachte doek.

Spoel het restant af en absorbeer dit.

Multimediascherm

Onderhoud van het scherm kan afhankelijk zijn van het type multimedia-apparatuur. Raadpleeg de gebruiksaanwijzing van het mediasysteem voor meer informatie.

Ruiten van instrumenten

(bijv. instrumentenpaneel, klok, buiten-thermometer enz.)

Veeg deze schoon met een zachte doek of poetskatoen.

Als dat onvoldoende is, gebruik dan een in zeepsop gedrenkte doek (of poetskatoen) en veeg de ruit voorzichtig na met een andere vochtige doek of poetskatoen.

Veeg de ruit tenslotte **voorzichtig** af met een droge zachte doek.

Gebruik geen producten met alcohol en/of spuit vloeistoffen in dit gebied.

Autogordels

Deze moeten goed schoon worden gehouden.

Gebruik producten die door de merkdealer worden geleverd of lauw zeepsop en een spons; veeg de gordels met een doek droog.

Gebruik geen wasmiddelen of kleurstoffen omdat deze de gordels kunnen aantasten.

Textiel (stoelen, deurbekleding ...)

Stofzuig het textiel **regelmatig**.

Vloeistofvlekken

Gebruik zeepsop.

Absorbeer de vlek of duw er lichtjes op (noot wrijven) met een zachte doek. Spoel daarna het restant af en absorbeer dit.

Vlekken van vaste of halfvaste substanties

Verwijder restanten van vaste of halfvaste substanties **onmiddellijk** met behulp van een spatel; werk daarbij vanaf de randen naar het midden van de vlek om te voorkomen dat deze wordt uitgesmeerd.

Reinig vloeibare vlekken zoals aangegeven.

Snoep en kauwgom verwijderen

Leg een ijsblokje op de vlek om deze te laten uitharden en ga daarna te werk zoals aangegeven voor vaste vlekken.



Raadpleeg de merkdealer voor advies over het onderhoud van het interieur en/of bij een onbevredigend resultaat.

Verwijderen/terugplaatsen van oorspronkelijk in de auto aangebrachte afneembare uitrusting.

Als u afneembare uitrusting (bijv. maten) verwijdert om het interieur schoon te maken, moet u altijd zorgen dat u ze correct en aan de goede kant terugplaatst (leg de bestuursmat aan de kant van de bestuurder, enz.) en dat u ze vastzet met de elementen die bij de uitrusting zijn geleverd (zet de bestuurdersmat vast met de daarvoor bestemde klemmen).

Controleer altijd, terwijl de auto nog stilstaat, of niets de besturing hindert (obstakel onder de pedalen, een hak die achter de mat blijft hangen, enzovoort).

REINIGEN

Wat u niet moet doen

Plaats geen voorwerpen zoals deodorant, parfum, enz. bij de ventilatieroosters; deze kunnen de bekleding van het dashboard aantasten.



5 Gebruik van een hogedrukreiniger of sproeiproducten in het interieur van de auto:

als geen bijzondere voorzorgsmaatregelen worden genomen, bestaat het gevaar dat elektrische en elektronische componenten in de auto defect raken.

BANDEN

Banden

Veiligheid van de banden – wielen

De banden vormen de enige verbinding tussen de auto en het wegdek, het is daarom van het grootste belang dat zij in goede staat verkeren.

Houd u strikt aan de wettelijke voorschriften op dit gebied.

Onderhoud van de banden

De banden moeten in goede staat verkeren en voldoende profiel hebben; de merken die door onze technische dienst zijn goedgekeurd, zijn voorzien van slijtagecontrolestiften **1**, die op regelmatige afstanden over de omtrek van het loopvlak **zijn verdeeld**.



Door bestuurdersfouten, zoals "rijden tegen een stoeprand", kunnen de banden en de velgen beschadigen, en de voorwielen of achterwielen ontregelen. Laat in dat geval hun staat door een merkdealer controleren.



Als het loopvlak van een band tot aan deze stiften is weggesleten, **worden de stiften zichtbaar 2** : het is dan nodig om deze band te vervangen omdat er dan nog slechts 1,6 mm profiel overblijft waardoor de band op een natte weg onvoldoende grip heeft.

Ook door overbelasting, door het langdurig snel rijden bij hoge buitentemperaturen en door het regelmatig rijden op slechte wegen, kunnen de banden worden beschadigd, waardoor de veiligheid in gevaar komt.

Bandenspanning

Houd u aan de bandenspanning (inclusief die van het reservewiel). Houd u

aan de bandenspanningen, controleer deze minstens eenmaal per maand en vóór elke lange rit (raadpleeg de sticker op de zijkant van het bestuurdersportier).



Te lage bandenspanning leidt tot vroegtijdige slijtage en abnormaal hete banden. Dit zijn factoren die de veiligheid ernstig kunnen beïnvloeden en kunnen leiden tot:

- slechte wegligging;
- het risico van een klapband of het loslaten van het loopvlak.

De bandenspanning is afhankelijk van de belasting en de snelheid. Pas de bandenspanning aan de gebruiksomstandigheden aan (raadpleeg de sticker op de zijkant van het bestuurdersportier).

Bandenspanning dient bij koude banden te worden gecontroleerd. Houd geen rekening met een hogere waarde bij warm weer of na rijden op een hoge snelheid.

Als u de bandenspanning niet bij **koude banden kunt controleren, moet u**

BANDEN

de opgegeven waarden met 0,2 tot 0,3 bar verlagen (of 3 PSI).

Verlaag nooit de spanning van een warme band.



Let op, als een ventiel-dopje ontbreekt of niet goed vastgezet is, kan er lucht uit de banden ontsnappen en de bandenspanning afnemen.

Zorg altijd dat de ventieldopjes gelijk zijn aan de originele en dat ze helemaal vastgezet zijn.

Auto met waarschuwing bij verlies van bandenspanning

Bij een te lage bandenspanning (leken, te lage bandenspanning enz.) verschijnt het waarschuwingslampje



op het instrumentenpaneel
→ 164.

Reservewiel

→ 345, → 349.

Verwisselen van de wielen

Dit wordt afgeraden.

Vervangen van de banden



Voor uw veiligheid en voor naleving van de geldende wetgeving.

Als de banden vervangen moeten worden, mag dit alleen gebeuren door even grote banden van hetzelfde merk, met dezelfde eigenschappen en met hetzelfde profiel.

Ze moeten: ten minste hetzelfde laadvermogen en dezelfde maximumsnelheid als de oorspronkelijke banden hebben, ofwel voldoen aan de door de merkdealer gestelde eisen.

Als u deze instructies niet opvolgt, kunt u uw veiligheid in gevaar brengen en is uw auto mogelijk niet conform de voorschriften.

Risico op verlies van de controle over de auto.

De banden in de winter

Sneeuwkettingen

Sneeuwkettingen mogen uitsluitend rond de voorwielen worden gelegd.

Als een te grote bandenmaat is gemonteerd, **kunnen er mogelijk geen sneeuwkettingen worden gemonteerd.**

Eenrichtingsbanden

Een eenrichtingsband kan slechts in één richting worden bevestigd. U moet zich houden aan deze richting.

Als u vanwege een lekke band een eenrichtingsband moet monteren in de richting tegenovergesteld aan de draairichting, rijd dan zeer voorzichtig verder, vooral op een natte weg, omdat de band zich niet aanpast.



Het gebruik van sneeuwkettingen is alleen mogelijk in combinatie met banden die even groot zijn als de **oorspronkelijk** op uw auto gemonteerde banden.

Winterbanden

Voor een optimale grip van uw auto raden wij u aan deze banden op **alle vier wielen** te monteren.

Voorzichtig: deze banden hebben soms een pijl met de draairichting en een indicatie van de maximumsnelheid die lager kan liggen dan de topsnelheid voor uw auto.

BANDEN

Spijkerbanden

Het gebruik van spijkerbanden is slechts onder bepaalde omstandigheden toegestaan. Houd u aan de ter plaatse geldende voorschriften, en rijd niet sneller dan de daarmee toegelaten maximumsnelheid.

Indien u voor deze banden kiest, moeten zij in ieder geval links en rechts voor worden gemonteerd.



Wij raden u in ieder geval aan een merkdealer te raadplegen. Hij weet als geen ander welke voorzieningen het beste bij uw auto passen.

Uw bandenspanning

Label A



Open het portier om het te lezen.

De bandenspanning dient bij koude banden te worden gecontroleerd.

Als de bandenspanning niet kan worden gecontroleerd wanneer de banden **koud zijn, verhoogt u de waarden met 0,2 tot 0,3 bar (of 3 PSI). Verlaag nooit de spanning van een warme band.**

67311

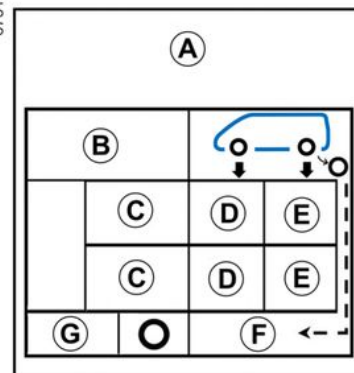

- B.** : bandenmaat van de auto.
- C.** : lading waarvoor de auto is ontworpen om te rijden (bestuurder met of zonder passagiers, bagage, enz.)
- D.** : bandenspanning voor.
- E.** : bandenspanning achter.
- F.** : bandenspanning van het reservewiel.
- G.** : bandenmaat van het reservewiel.

BANDEN

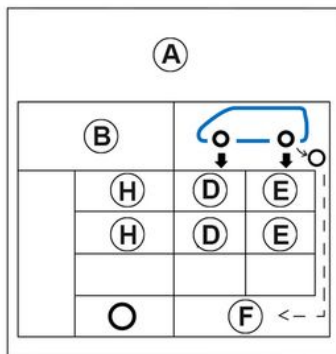

6

B. : bandenmaat van de auto.

H. : voorziene rijsnelheid.

D. : bandenspanning voor.

E. : bandenspanning achter.

F. : bandenspanning van het reserve-wiel.

Auto met waarschuwing bij verlies van bandenspanning

Bij een te lage bandenspanning (leken, te lage bandenspanning enz.) verschijnt het waarschuwingslampje



op het instrumentenpaneel

→ 164.



Auto's gebruikt bij maximale belasting (maximaal toegelaten totaal massa) en met een aanhangwagen

De maximumsnelheid is **100 km/ uur en de bandenspanning moet worden verhoogd met 0,2 bar → 380.**

Kans op klapband.

Veiligheid van de banden en kettingmontage: voor informatie over het onderhoud en, afhankelijk van de uitvoering van de auto, het gebruik van sneeuwkettingen → 337.



Voor uw veiligheid en voor naleving van de geldende wetgeving.

Als de banden vervangen moeten worden, mag dit alleen gebeuren door even grote banden van hetzelfde merk, met dezelfde eigenschappen en met hetzelfde profiel.

Ze moeten: ten minste hetzelfde laadvermogen en dezelfde maximumsnelheid als de oorspronkelijke banden hebben, ofwel voldoen aan de door de merkdealer gestelde eisen.

Als u deze instructies niet opvolgt, kunt u uw veiligheid in gevaar brengen en is uw auto mogelijk niet conform de voorschriften.

Risico op verlies van de controle over de auto.

BANDEN

Pompset voor de banden



De set repareert banden waarvan het loopvlak **A** beschadigd is door een voorwerp van minder dan 6 mm. Niet alle soorten lekkage kunnen worden gerepareerd; bijv. scheuren groter dan 6 mm, scheuren aan de zijkant van de band **B**, enz. Controleer ook of de velg in goede staat is. Verwijder niet het voorwerp dat de oorzaak is van de lekkage als dit nog in de band zit.



Gebruik de pompset niet als de band beschadigd is door het rijden met een lekke band. Controleer dus zorgvuldig de zijkant van de banden voor het repareren. Bovendien kan het rijden met zachte of zelfs platte (of lekke) banden de veiligheid in gevaar brengen en de band onbruikbaar maken. **Deze reparatie is tijdelijk.** Een lekke band moet altijd zo snel mogelijk worden onderzocht (en indien mogelijk gerepareerd) door een deskundige. Voor het vervangen van een band die met behulp van deze set gerepareerd is, moet u de specialist op de hoogte brengen. Tijdens het rijden kan een trilling gevoeld worden door de aanwezigheid van het product in de band.



De set is uitsluitend bestemd en goedgekeurd voor het oppompen van banden van een auto die

met deze set uitgerust is.

In geen geval mag de set gebruikt worden voor het oppompen van banden van een andere auto of enig ander oppompbaar voorwerp (zwemband, boot, enz.).

Voorkom dat de huid in contact komt met de vloeistof tijdens de reparatiehandelingen. Als toch druppeltjes ontsnappen, moet u deze overvloedig afspoelen. Houd de reparatieset uit de buurt van kinderen.

Gooi het lege reservoir niet in de natuur. Lever het in bij uw merkdealer of bij een depot voor klein chemisch afval.

Het reservoir heeft een beperkte houdbaarheid die is aangegeven op zijn etiket. Controleer de houdbaarheidsdatum.

Ga bij een merkdealer langs om de pompslang en het reservoir met het reparatieproduct te laten vervangen.

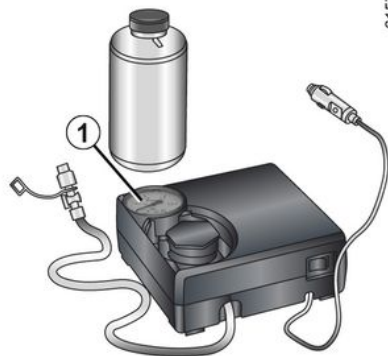

Gebruik bij een lekke band, afhankelijk van de auto, de set onder de losse bodemplaat in de bagageruimte.

Auto met waarschuwing bij verlies van bandenspanning

Bij een te lage bandenspanning (leken, te lage bandenspanning enz.) verschijnt het waarschuwingslampje



op het instrumentenpaneel

➔ 164.

Met draaiende motor en handrem aangetrokken:

– ontkoppel alle accessoires die zijn aangesloten op de accessoireaansluitingen van het voertuig;

– ontkoppel bij voertuigen met een trekhaak indien nodig de trekhaakstekker;

– **raadpleeg de info op de pompset-compressor** in de bagageruimte van de auto en volg de gebruiksinstructies;

– pomp de band op tot de aanbevolen spanning ➔ 339;

– stop na maximaal 15 minuten met pompen om de spanning af te lezen (op de manometer 1).

Opmerking: terwijl de container leegloopt (ongeveer 30 seconden), geeft de manometer 1 kort een druk aan van max. 6 bar; daarna zakt de druk.

– corrigeer de spanning.

Indien de voorgeschreven waarde van 1,8 bar na 15 minuten niet is bereikt, is de reparatie niet mogelijk. Rijd niet met de auto. Ga naar een merkdealer.

BANDEN



Voordat u de set gebruikt zet u de auto aan de kant van de weg, ver genoeg van het verkeer, schakelt u de alarmknipperlichten in, zet u de parkeerrem vast, laat u alle inzittenden uit de auto stappen en zorgt u dat deze zich op veilige afstand van het verkeer bevinden.



Als u de auto stilzet in de berm van de weg, moet u de andere weggebruikers waarschuwen door middel van de gevarendriehoek of op een andere wijze, volgens de regels van het land waar u bent.

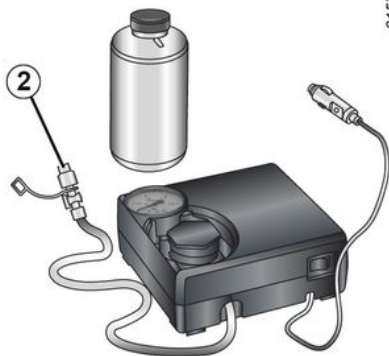

Als de band correct is opgepompt, verwijdert u de set: schroef de pomp aansluiting langzaam los van de fles **2** om spatten te voorkomen, en bewaar de fles in een plastic verpakking om te voorkomen dat het product gaat lekken.

- Plak het etiket met de rijvoorschriften (onderaan op de fles) op een voor de bestuurder zichtbare plaats op het dashboard.
- Berg de set op.
- Na het oppompen ontsnapt er nog steeds lucht uit de band. Rijd een kort stukje om het gat af te dichten.
- Start onmiddellijk en rijd met een snelheid van 20 tot 60 km/h om het product gelijkmatig in de band te ver-

delen. Stop na 3 km en controleer de druk.

- Als de spanning hoger is dan 1,3 bar maar lager dan de voorgeschreven spanning (raadpleeg de sticker op de rand van het bestuurdersportier), corrigeer deze dan. Neem anders contact op met een merkdealer: de band kan niet worden gerepareerd.

Vorzorgsmaatregel bij het gebruik van de set

De set mag niet langer dan 15 minuten aaneengesloten gebruikt worden;

De fles moet na het eerste gebruik worden vervangen, ook al zit er nog vloeistof in.



In de voetenruimte van de bestuurder mogen geen objecten aanwezig zijn; bij plotseling remmen kunnen deze onder de pedalen terechtkomen en het gebruik ervan hinderen.

BANDEN



Let op, als een ventieldopje ontbreekt of niet goed vastgezet is, kan er lucht uit de banden ontsnappen en de bandenspanning afnemen.

Zorg altijd dat de ventieldopjes gelijk zijn aan de originele en dat ze helemaal vastgezet zijn.



Na een reparatie met behulp van de set, mag u niet verder dan 200 km rijden. Verminder bovendien uw snelheid en rijd in elk geval niet sneller dan 80 km/u. Het etiket dat u op een zichtbare plaats op het dashboard moet plakken, herinnert u hieraan. Afhankelijk van het land of de plaatselijke voorschriften, moet een met de pompset gerepareerde band worden vervangen.

De gereedschappen



Welke gereedschappen de gereedschapsset **A** bevat, is afhankelijk van de auto.

Let op, dat u na gebruik het gereedschap goed opbergt.



Laat nooit gereedschap in de auto rondslingeren. Dit is gevaarlijk als u plotseling moet remmen.

Plaats na gebruik de gereedschappen weer goed in hun steun en berg deze correct op in de houder om de kans op letsel te verkleinen.

Als het reservewiel is geleverd met bouten, mag u deze bouten uitsluitend voor het reservewiel gebruiken.

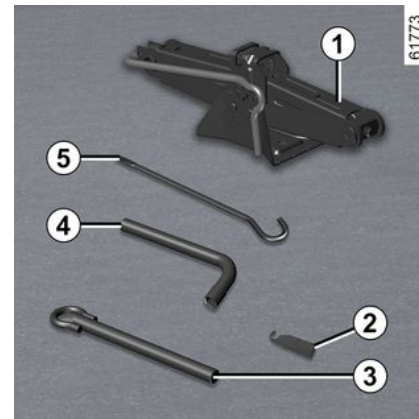

BANDEN

Krik 1

Vouw hem correct in voordat u hem in zijn houder plaatst (let op dat u de hendel goed terugplaatst).

Wielboutgeleider 2

Voor het loszetten van het laatste stuk of het vastzetten van het eerste stuk van de wielbouten.

Sleepoog 3

→ 351

Wielmoersleutel 4;

Hiermee kunt u de wielbouten en het sleepoog 5 ver-/ontgrendelen.

Hendel 5

Hiermee kunt u het sleepoog 3 aanspannen of losmaken.



Voor uw veiligheid is het niet strikt verboden om een krik te gebruiken die niet door de fabrikant is

aanbevolen.

De krik is specifiek voor het voertuig en wordt gebruikt om de wielen te verwisselen.

Het mag in geen geval worden gebruikt:

- op een ander voertuig;
- om een andere reparatie uit te voeren;
- om toegang te krijgen tot de onderkant van het voertuig.

Verwondingsgevaar

Risico van beschadiging van de auto.

Lekke band, reservewiel

In geval van een lekke band



Afhankelijk van het model bevat de auto:

- een bandenspanningsset **A** → 341 onder het bagageruimtetapijt;

BANDEN

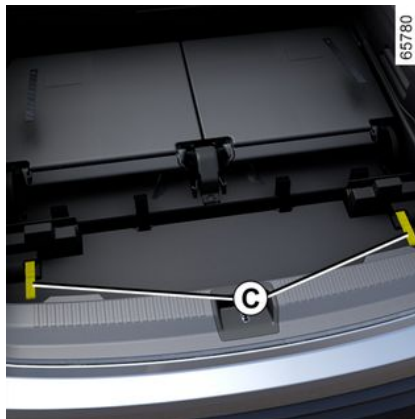

6

of
– een gereedschapskist **B** en een reservewiel voor noodgevallen onder het bagageruimtetapijt.

Trek, afhankelijk van de auto, aan de banden **C** om de achterbank op de derde rij naar voren te schuiven voor toegang tot het reservewiel.

Auto met waarschuwing bij verlies van bandenspanning

Bij een te lage bandenspanning (leken, te lage bandenspanning enz.) verschijnt het waarschuwingslampje



op het instrumentenpaneel

➔ 164.



Als u de auto stilzet in de berm van de weg, moet u de andere weggebruikers waarschuwen door middel van de gevarendriehoek of op een andere wijze, volgens de regels van het land waar u bent.

Reservewiel



BANDEN

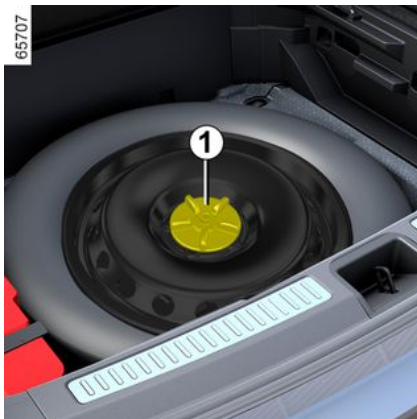

Om erbij te kunnen komen:

- open de klep van de bagageruimte;
- til de losse bodemplaat op;
- draai de centrale bevestiging **1** in het midden van het reservewiel los;
- Verwijder het reservewiel.

Opmerking: Belast bij afwezigheid van een reservewiel of een oppompset de banden de bodem van de bagageruimte niet.

Afhankelijk van het voertuig zit de gereedschapsset links van het noodreservewiel onder de losse bodemplaat.



Deactiveer de handsfree functie voordat u het reservewiel hanteert.

Risico van onbedoeld openen of sluiten van de achterklep waardoor letsel kan worden veroorzaakt.

BANDEN

waarschuwingen



– Laat het reservewiel regelmatig door uw dealer controleren. Na verloop van tijd kan het door veroudering onbruikbaar worden.

Auto met een reservewiel dat afwijkt van de andere vier wielen:

- Monteer nooit meer dan één reservewiel op een auto.
- Vervang zo snel mogelijk het reservewiel door een wiel dat identiek is aan het originele wiel.
- Bij tijdelijk gebruik van dit reservewiel, mag de rij snelheid niet hoger zijn dan de snelheid die op de sticker op het wiel aangegeven staat.
- De montage van dit wiel kan het rijgedrag van uw auto veranderen. Voorkom snel optrekken en krachtig remmen en verminder uw snelheid in bochten.
- Als u sneeuwkettingen moet gebruiken, monteer dan het reservewiel op de achteras en controleer de bandenspanning.

BANDEN

VERWISSELEN VAN EEN WIEL

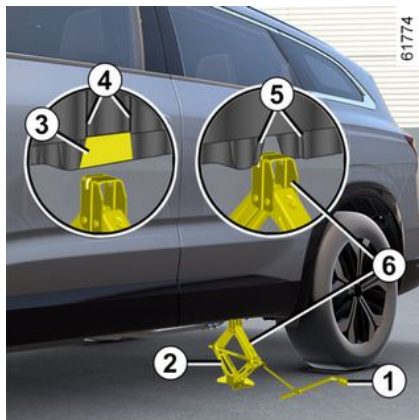

Schakel de alarmknipperlichten in. Zet de auto stil op een horizontale, stroeve en stevige ondergrond op veilige afstand van het verkeer. Zet de parkeerrem vast en schakel een versnelling in (eerste of achteruit, of **P** bij een automatische transmissie). Laat alle inzittenden uit de auto stappen en houd ze op een veilige afstand van het verkeer.

Auto met krik en wielmoersleutel

Verwijder de wioldop (indien van toepassing).

Ontgrendel de wielbouten met behulp van de wielmoersleutel **1**. Plaats de sleutel zo dat u deze naar beneden moet drukken.

Plaats de krik **2** horizontaal; de kop van de krik **moet** in lijn liggen met de metalen versterkingsplaat die het dichtst bij het betrokken wiel zit, tussen de markeringen **4**.

Als u een achterwiel verwisselt, verwijder dan voordat u de krik plaatst de klep **3** door deze naar beneden te trekken (vergeet niet om de klep **3** te

rug te plaatsen als het wiel is vervangen).

De klep **3** zit aan beide zijden van het voertuig.

Start het krikken handmatig, met de steunplaat van de krik **6** in de iets ingesprongen gleuf onder de auto, tussen de twee inkepingen **5** en in de richting van de pijl **3**.

Ga door met vastzetten om de onderkant van de krik goed neer te zetten (hij moet verticaal onder de auto staan en in één lijn staan met de kop van de krik).

Draai de zwengel een paar slagen zodat het wiel vrijkomt van de grond.



Als u de auto stilzet in de berm van de weg, moet u de andere weggebruikers waarschuwen door middel van de gevarendriehoek of op een andere wijze, volgens de regels van het land waar u bent.

Draai de wielbouten geheel los en neem het wiel van de naaf.

Plaats het reservewiel op de naaf en draai het wiel rond tot de gaten voor de wielbouten samenvallen met die van de naaf.

BANDEN

Controleer of het wiel goed tegen de naaf is gedrukt.

Laat de krik zakken.

Als het wiel op de grond rust, zet u de bouten goed vast, en moet u het vastzetten en de bandenspanning van het reservewiel zo snel mogelijk laten controleren.



Als u merkt dat een band lek is moet u direct stoppen en het reservewiel monteren.

Een lekke band moet zo snel mogelijk worden gerepareerd en vóór terugplaatsing door een deskundige worden onderzocht.

Auto met waarschuwing bij verlies van bandenspanning

Bij een te lage bandenspanning (leken, te lage bandenspanning enz.) verschijnt het waarschuwingslampje



op het instrumentenpaneel

→ 164.



Laat nooit gereedschap in de auto rondslingeren. Dit is gevaarlijk als u plotseling moet remmen.

Plaats na gebruik de gereedschappen weer goed in hun steunen berg deze correct op in de houder om de kans op letsel te verkleinen.

Als het reservewiel is geleverd met bouten, mag u deze bouten uitsluitend voor het reservewiel gebruiken.



Voor uw veiligheid is het niet strikt verboden om een krik te gebruiken die niet door de fabrikant is aanbevolen.

De krik is specifiek voor het voertuig en wordt gebruikt om de wielen te verwisselen.

Het mag in geen geval worden gebruikt:

- op een ander voertuig;
- om een andere reparatie uit te voeren;
- om toegang te krijgen tot de onderkant van het voertuig.

Verwondingsgevaar

Risico van beschadiging van de auto.

PECHHULP

Slepen: pech

Voordat u gaat slepen, moet u de versnellingsbak in stand **N** zetten, de stuurkolom ontgrendelen en daarna de parkeerrem loszetten.

Houd u altijd aan de wettelijke bepalingen inzake het slepen.

Als u de sleepauto bestuurt, let dan op het toegestane maximumsleepegewicht voor uw auto → **380**.

Bij transport op een dieplader of slepen van het voertuig met behulp van een sleeppunt, gelden de volgende instructies:

- druk, met de kaart in het interieur, op de startknop.
- zet de versnellingshendel in stand **N** → **145**; de stuurkolom wordt ontgrendeld en de parkeerrem wordt gelost;
- Houd de startknop langer dan twee seconden ingedrukt. De accessoirefuncties worden meegeleverd: u kunt de voertuigverlichtingsfuncties gebruiken (richtingaanwijzers, remlichten, enz.). In het donker moet de auto verlicht zijn.
- Als u klaar bent met slepen, drukt u langer dan twee seconden op de startknop (risico op ontlading van de accu).



Laat de kaart in de auto tijdens het slepen.
Risico van blokkeren van de stuurkolom.



Laat nooit gereedschap in de auto rondslingeren. Dit is gevaarlijk als u plotseling moet remmen.

Slepen van een voertuig met een automatische transmissie

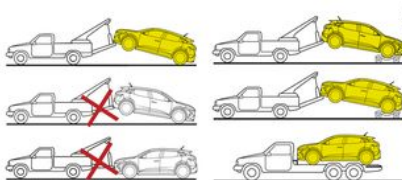

Vervoer de auto op een plateau of sleep hem met beide voorwielen van de grond.

E-Tech plug-in hybrid Voertuigen mogen **alleen** worden vervoerd met de wielen van de grond.



Laat nooit gereedschap in de auto rondslingeren. Dit is gevaarlijk als u plotseling moet remmen.

Gebruik uitsluitend de sleepogen vooraan 4 en achteraan 8.

(nooit de aandrijfassen of enig ander deel van de auto). Deze sleeppunten mogen alleen voor slepen worden gebruikt. Ze mogen nooit worden gebruikt om de auto direct of indirect op te tillen.



Bij stilstaande motor werken de stuur- en rembekrachtiging niet meer.

Toegang tot de sleeppunten

Sleeppunt voor 4

Versie A

PECHHULP

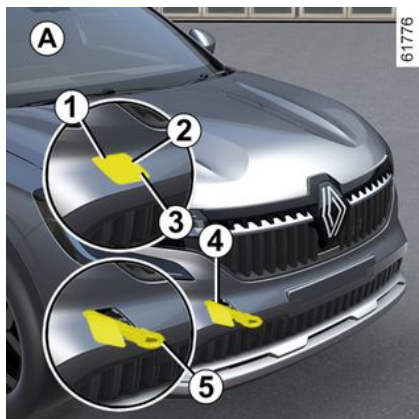

61776

Druk op zone **1** en blijf drukken terwijl u aan zone **3** trekt om de klep **2** te openen.

Versie B



61777

Afhankelijk van de auto opent u de klep **6** door de sleutel die in de hands-free kaart zit, in de inkeping **6** te steken en te trekken → **40**.

Sleeppunt achter **8**

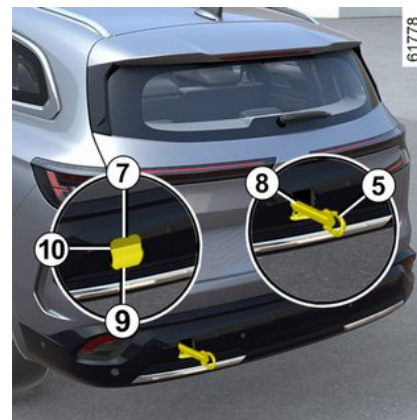

61778

Druk op zone **9** en blijf drukken terwijl u aan zone **7** trekt om de klep **10** te openen.

Haal het sleepoog **5 volledig aan:** eerst zo ver mogelijk met de hand, vervolgens afsluiten met de wielsleutel of, afhankelijk van het voertuig, met de hendel.

U mag alleen de sleepring **5** en de wielmoersleutel of de hendel gebruiken die bij het gereedschap → **344** zit.

PECHHULP



Zorg ervoor dat de sleepring correct met bouten is bevestigd.

Risico om het gesleepte object te verliezen.



– Gebruik een starre sleepstang. Indien u een touw of kabel gebruikt bij het slepen (als dit wettelijk toegestaan is), moet de auto die gesleept wordt nog kunnen remmen.

– een auto die gesleept wordt, moet te allen tijde bestuurbaar zijn.

– Accelereer en rem gelijkmatig en zonder schokken om te voorkomen dat de auto beschadigt.

– In elk geval is een maximale snelheid van **25 km/u** raadzaam.



Laat nooit gereedschap in de auto rondslingeren. Dit is gevaarlijk als u plotseling moet remmen.

Accu: pechhulp

Om vonkvorming te voorkomen:

– Controleer of alle stroomverbruikers (plafondverlichting, enz.) zijn uitgeschakeld voordat u de accu losmaakt of aansluit;

– schakel de acculader uit voordat u deze aansluit op of losmaakt van de accu;

– plaats geen metalen voorwerpen op de accu, dit kan kortsluiting veroorzaken tussen de accupolen;

– wacht minstens vijf minuten na het uitschakelen van de motor voordat u de accukabels losmaakt;

– sluit de accukabels weer aan nadat u alles terug hebt geplaatst.



Afhankelijk van de auto is bij een accustoring (accu losgekoppeld of leeg, enz.) een reset van de stuurbevestiging vereist → 118.



Voordat u iets doet onder de motorkap, moet u het contact afzetten → 142

Aansluiting van een acculader

De lader moet compatible zijn met een accu met nominale spanning van 12 volt.

Ontkoppel de accu niet wanneer de motor draait. **Houd u aan de voorschriften van de fabrikant van de acculader.**



Voor sommige accu's gelden bijzonder laadvoorschriften. Ga naar uw merkdealer.

Voorkom elk risico op een vonk die onmiddellijk een explosie tot gevolg zou kunnen hebben. Zorg dat het opladen in een goed geventileerde ruimte plaatsvindt.

Gevaar van ernstige verwondingen.



De accu bevat zwavelzuur. Vermijd daarom contact met de ogen, de huid of kleding. Bij onverhoopt contact spoelen met veel water. Indien nodig een arts raadplegen.

Houd open vuur, hete voorwerpen en vonken weg van de accu-onderdelen (**explosiegevaar**).

Let op bij werkzaamheden dicht bij de motor, deze kan nog warm zijn. Bovendien kan de ventilatormotor onverwacht gaan draaien. Het waarschuwingslampje



in de motorruimte herinnert u hieraan.

Verwondingsgevaar

moet minstens de capaciteit (ampère-uur, Ah) hebben van de ontladen accu. Let erop dat de auto's elkaar niet raken (kortsluitingsgevaar als u de pluspolen met elkaar verbindt) en dat de ontladen accu goed aangesloten is. Zet het contact af van uw auto.

Let op: de batterij is niet rechtstreeks toegankelijk; u moet de externe aansluitingen in de motorruimte gebruiken.



Gebruik uw elektrische E-tech full hybrid voertuig niet om de "12V"-accu van een andere auto op te laden. Het elektrische vermogen in de 12V-hulpbatterij van een E-tech full hybrid voertuig is hiervoor ontoereikend.

Risico van beschadiging van de auto.



De accu bevat zwavelzuur. Vermijd daarom contact met de ogen, de huid of kleding. Bij onverhoopt contact spoelen met veel water. Indien nodig een arts raadplegen.

Houd open vuur, hete voorwerpen en vonken weg van de accu-onderdelen (**explosiegevaar**).

Let op bij werkzaamheden dicht bij de motor, deze kan nog warm zijn. Bovendien kan de ventilatormotor onverwacht gaan draaien. Het waarschuwingslampje



in de motorruimte herinnert u hieraan.

Verwondingsgevaar

Starten met starthulpkabels

Als u voor het starten de accu van een andere auto moet gebruiken, koop dan de startkabels (met groot oppervlak) bij een merkdealer of controleer, als u reeds startkabels heeft, of deze in goede staat verkeren.

Beide accu's moeten dezelfde spanning hebben: 12 volt. De hulpaccu

PECHHULP

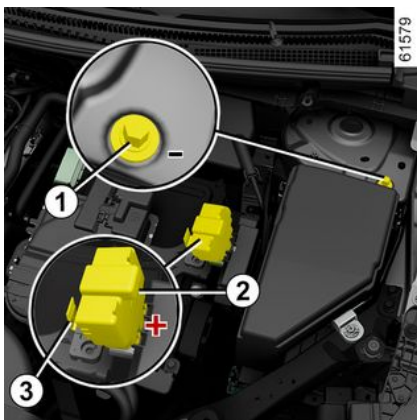

De accu is niet direct toegankelijk.
U moet de externe aansluitingen gebruiken.



Gebruik **aansluiting 1 (-)** en **aansluiting 2 (+)** in de motorruimte.

Til het afdekkapje **3** op van **aansluiting 2 (+)**.



Het is verboden om de positieve kabel in de motorruimte los te koppelen.

Risico van onbedoeld starten van de motor.

Risico van brandwonden door rondschietsende vonken.

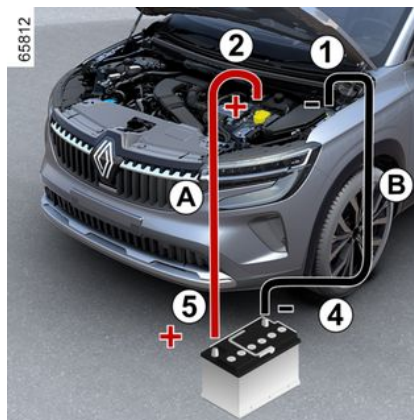

Sluit de positieve kabel **A** aan op **aansluiting 2 (+)** en daarna op de **aansluiting 5 (+)** van de hulpaccu.

Sluit de negatieve kabel **B** aan op **aansluiting 4 (-)** van de hulpaccu en daarna op de **aansluiting 1 (-)**.

Start de motor van de hulpauto en laat deze met een gemiddeld toerental draaien.

Als de motor van uw voertuig niet onmiddellijk start, zet u het contact af en wacht u enkele seconden voordat u de handeling herhaalt.

Ontkoppel bij draaiende motor de kabels **A** en **B** in omgekeerde volgorde (**1 - 4 - 5 - 2**).

Plaats het afdekkapje **3** terug op de **aansluiting 2 (+)**.



Zorg ervoor dat er geen contact is tussen kabels **A** en **B** en dat positieve kabel **A** niet in contact komt met een metalen onderdeel in het voertuig dat de stroom levert.

Risico van letsel en/of beschadiging van de auto.

KOPLAMPEN, LAMPEN: VERVANGEN VAN EEN LAMP

Verlichting buitenkant: vervangen van lampen

Koplampen

Lampen vervangen



Uw auto is uitgerust met LED -lampen. Raadpleeg een erkende dealer voor het vervangen ervan.

Led-markeringslichten/rijverlichting/richtingaanwijzers 1

Ga naar een merkdealer.

LED-dimlicht 2

Ga naar een merkdealer.

Led-grootlicht 3

Ga naar een merkdealer.

Achterlichten en richtingaanwijzers

Lampen vervangen

LED-markerings-/remlicht 1

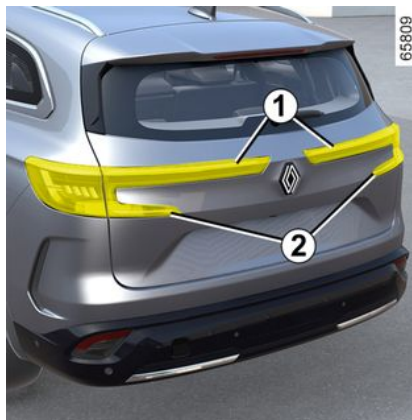

Ga naar een merkdealer.

Led-controlelampjes richtingaanwijzers 2

Led-controlelampjes richtingaanwijzers 2

Led-achteruitrijlichten en mistlampen 3

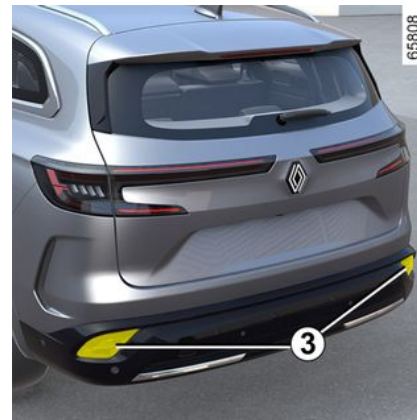

Ga naar een merkdealer.

KOPLAMPEN, LAMPEN: VERVANGEN VAN EEN LAMP

Derde led-remlicht 4



Ga naar een merkdealer.

LED-kentekenplaatverlichting 5



Ga naar een merkdealer.

LED-zijknipperlichten 6

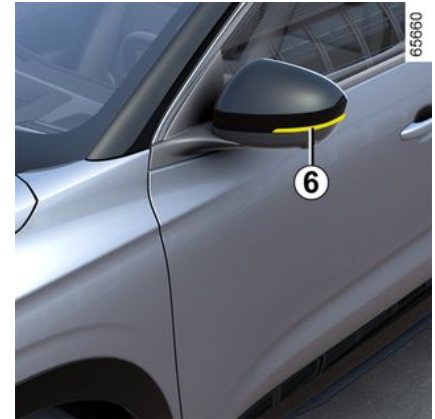

Ga naar een merkdealer.

KOPLAMPEN, LAMPEN: VERVANGEN VAN EEN LAMP

Binnenverlichting: vervangen van een lamp

Leeslampjes 1, 2, 3 en 4

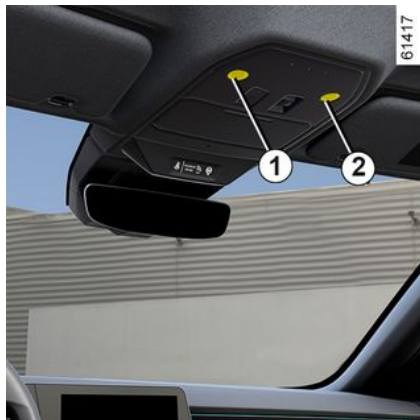

Ga naar een merkdealer.

Verlichting make-upspiegels 4



Ga naar een merkdealer.

Verlichting make-upspiegels 5



Ga naar een merkdealer.

KOPLAMPEN, LAMPEN: VERVANGEN VAN EEN LAMP

Verlichting bagageruimte 6



Maak de bagageruimteverlichting **6** los door het lipje aan de linkerkant in te drukken (met een platte schroevendraaier of iets dergelijks).

Maak de betreffende lamp vrij.

Lamptype: W5W .

RUITENWISSERBLADEN: VERVANGING

Ruitenwisserbladen voorruit 2 vervangen



Zet de ruitenwissers in de onderhoudsstand **B** voordat u ze vervangt.

Contact aan, motor afgezet:

- zet de hendel twee keer na elkaar **1** in stand **A** (één wisbeweging): de ruitenwisserbladen stoppen in onderhoudsstand **B** weg van de motorkap.
- til de ruitenwiserarm **3** op;
- zet de tab **4** lager en verwijder het blad **2**.

Bij het monteren

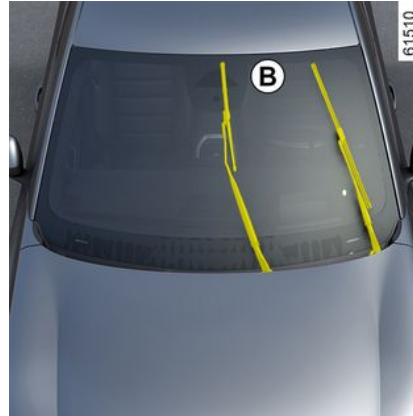

Om het ruitenwisserblad **2** terug te plaatsten, klemt u deze in de houder in de arm **3** tot u een klik hoort. Controleer of het blad goed is vergrendeld.

Om de ruitenwisserbladen terug te zetten in de onderste stand terug moet u controleren of de ruitenwisserbladen zijn neergeklapt op de voorruit. Zet vervolgens de hendel **1** in stand **A** (één wisbeweging): de ruitenwisserbladen klappen dan in de motorkap bij het aanzetten van het contact.

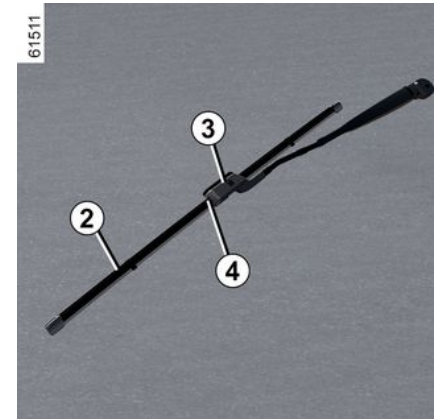

i Let op de staat van de ruitenwisserbladen. Hun levensduur hangt van u af:

- reinig de bladen, de voorruit en de achterrait regelmatig met water met zeep;
- gebruik ze niet als de voorruit of achterrait droog is;
- maak ze los van de voorruit of achterrait als ze lang niet gebruikt zijn.

RUITENWISSERBLADEN: VERVANGING

Ruitenwisserblad achter 5

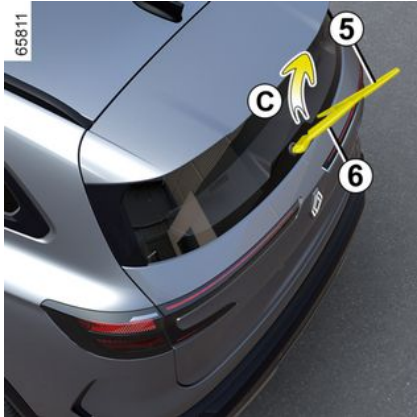

De hendel in de uit-stand (gedeactiveerd):

- til de ruitenwisserarm **6** op;
- draai het blad **5** (beweging **C**) totdat het loskomt;
- verwijder het blad door er aan te trekken.

Bij het monteren

Monteer het ruitenwisserblad in omgekeerde volgorde van losmaken. Controleer of het blad goed is vergrendeld.



Let op de staat van de ruitenwisserbladen.

- reinig de bladen, de voorruit en de achterruit regelmatig met water met zeep;
- gebruik ze niet als de voorruit of achterruit droog is;
- maak ze los van de voorruit of achterruit als ze lang niet gebruikt zijn.



- Controleer bij vorst of de ruitenwisserbladen niet aan de ruit zijn vastgevroren voordat u wegrijdt; de wissermotor kan oververhitten.
- Let op de staat van de ruitenwisserbladen. Zodra hun werking afneemt moet u ze vervangen, ongeveer eens per jaar.

Bij het vervangen van het blad, let bij het verwijderen van het blad op, dat u hem niet op de ruit laat vallen: u zou de ruit kunnen breken.



Voordat u het blad van de achterste ruitenwisser vervangt, moet u nagaan of de schakelaar in rust-stand staat (uitgeschakeld is).

Verwondingsgevaar

ZEKERINGEN

Zekeringenkastjes

Controleer de staat van de zekeringen als een elektrisch apparaat niet werkt.

Zekeringen in interieur A



Maak het klepje **1** los.



Zorg dat u altijd een doos met reservelampen en -zekeringen in de auto heeft, deze is verkrijgbaar bij een merkdealer.

Zekeringen in interieur B

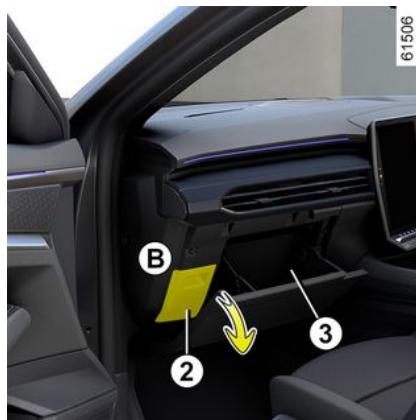

De zekeringen bevinden zich achter een klepje **2** in het handschoenenkastje **3**.

Maak het klepje **2** los.



Controleer de zekering in kwestie en **vervang deze indien nodig door een zekering met dezelfde classificatie als het origineel.**

Door een te sterke zekering kan de bedrading te heet worden en kan brand ontstaan als een elektrisch orgaan door een storing te veel stroom verbruikt.



Maak de zekering los met behulp van de hendel **4** op de zekeringenplaat.



ZEKERINGEN

Trek niet aan het onderdeel **5** (risico van deactivering van bepaalde voertuiguitrusting).

Vervangende zekeringen zijn beschikbaar in zone **6**.

Bestemming van de zekeringen (de aanwezigheid van de zekeringen hangt van het uitrustingsniveau van de auto af)

Symbool	Bestemming
	Ruitensproeierpomp (afhankelijk van het voertuig)
	Achterrautwisser
	Multimedia-accessoire-aansluiting
	Aanstekeraansluiting
	Aansluiting trekhaak
	Elektrische ruitbediening met sneltoets
	Remlichten

Symbool	Bestemming
	Huis met hulporganen interieur
	Richtingaanwijzers (afhankelijk van het voertuig)
	Accessoireaansluiting bagageruimte

 Raadpleeg de sticker met de verklaring van de zekeringen in de opbergruimte.

Interieur **A**: het zekeringlabel zit achter op de klep **1**.

Interieur **V**: het zekeringlabel zit achter het handschoenenkastje **3**.

Bepaalde zekeringen mogen alleen worden vervangen door een vakman. Deze zekeringen staan niet vermeld op het label.

U mag enkel werkzaamheden uitvoeren aan de zekeringen die zijn aangegeven op de sticker.

Zekeringen in de motorruimte C



Bepaalde functies worden beschermd door zekeringen in de motorruimte (eenheid **C**).

Vanwege de moeilijke bereikbaarheid, **adviseren wij het vervangen van deze zekeringen over te laten aan een merkdealer.**

ZEKERINGEN



Let op bij werkzaamheden dicht bij de motor, deze kan nog warm zijn. Bovendien kan de ventilatormotor onverwacht gaan draaien. Het waarschuwingslamp-

je  in de motorruimte herinnert u hieraan.

Verwondingsgevaar



Voordat u iets doet onder de motorkap, moet u het contact afzetten

➔ 142

6



Elektrische en elektronische accessoires

Controleer vóór het installeren van een dergelijk accessoire (bij zenders/ontvangers vooral: frequentieband, vermogen, plaats van de antenne enz.) of dat geschikt is voor uw auto. Vraag advies bij een merkdealer.

Voordat u een accessoire op een poort aansluit, moet u controleren of het maximaal toegestane vermogen voor het betreffende stopcontact niet wordt overschreden → 305, → 311.

Risico van brand.

Er mogen geen werkzaamheden aan het elektrische en/of elektronische circuit van het voertuig worden uitgevoerd, tenzij door een gekwalificeerde vakman. Een onjuiste aansluiting en/of installatie van de elektrische/elektronische accessoires die niet door de fabrikant zijn goedgekeurd, kan leiden tot:

- schade aan de elektrische en/of elektronische apparatuur;
- schade aan daarop aangesloten onderdelen;
- het verzamelen en gebruiken van voertuiggegevens;
- een inbreuk op privacy (wijziging of verwijdering van en/of ongeoorloofde toegang tot persoonsgegevens);
- annulering van de vergunning voor ingebruikneming.

Risico van ernstige ongevallen.

Risico van inbreuk op privacy.

Als u in de toekomst elektrische apparatuur laat monteren, zorg er dan voor dat u informatie inwint over het vermogen en de positie van deze zekering.

De diagnoseaansluiting gebruiken

Het gebruik van elektronische accessoires op de diagnoseaansluiting kan ernstige storing van de elektronische systemen van de auto veroorzaken. Voor uw veiligheid is het raadzaam alleen door de fabrikant goedgekeurde elektronische accessoires te gebruiken: raadpleeg een merkdealer.

Risico van ernstige ongevallen.

Achteraf inbouwen van accessoires

Raadpleeg een merkdealer als u accessoires op de auto wilt installeren. Om zeker te zijn dat uw auto goed werkt en om elk risico te vermijden dat uw veiligheid kan aantasten, raden wij u aan om door de constructeur goedgekeurde accessoires te gebruiken: deze zijn aan uw auto aangepast en alleen deze worden door de constructeur gegarandeerd.

Als u een antidiefstalstang gebruikt, bevestig deze dan uitsluitend op het rempedaal.

Hindert het rijden

ACCESSOIRES INSTALLEREN EN GEBRUIKEN

Gebruik aan de bestuurderskant matten die geschikt zijn voor de auto en zet deze vast aan de vooraf geïnstalleerde onderdelen. Controleer regelmatig of ze goed vastzitten. Stapel niet meerdere matten op elkaar.

Gevaar van hakende pedalen.

STORINGEN

Onderstaande aanwijzingen helpen u eventuele storingen snel, maar voorlopig, te verhelpen. Laat de auto echter wel zo spoedig mogelijk door een erkende dealer nakijken.

Gebruik van de kaart	MOGELIJKE OORZAKEN	WAT TE DOEN
De kaart kan geen portieren ontgrendelen of vergrendelen.	Batterij van de card leeg.	Vervang de batterij. U kunt nog steeds uw auto vergrendelen/ontgrendelen → 40 en/of → 142 starten.
	Gebruik van apparaten die op dezelfde frequentie als de card werken (mobiele telefoon, enz.).	Gebruik deze apparaten niet langer of gebruik de ingebouwde sleutel → 40 .
	De auto bevindt zich in een sterk elektromagnetisch veld. Accu van de auto ontladen.	Gebruik de sleutel die in de kaart is ingebouwd → 40 .
	De motor van de auto is gestart.	Terwijl de motor draait, is het niet mogelijk om de auto te ver-/ontgrendelen met de kaart. Zet het contact uit.
Het bericht "Plaats kaart in zone + START" verschijnt op het instrumentenpaneel.	Desynchronisatie van de kaart	Ontgrendel de bestuurdersdeur door de sleutel die in de kaart is ingebouwd in het deurslot → 40 te steken, plaats de kaart vervolgens op de daarvoor bestemde zone → 142 en druk op de knop START om de kaart te synchroniseren.

U schakelt de startmotor in	MOGELIJKE OORZAKEN	WAT TE DOEN
De controlelampjes op het instrumentenpaneel gaan zwakker of niet branden, de startmotor draait niet.	Accuklemmen niet goed vastgezet, los of geoxideerd.	Vastzetten, aansluiten of reinigen indien geoxideerd.
	Accu ontladen of defect.	Sluit een andere batterij aan op de defecte batterij of vervang de batterij → 331 indien nodig. Duw de auto niet aan als de stuurkolom is vergrendeld.

STORINGEN

U schakelt de startmotor in	MOGELIJKE OORZAKEN	WAT TE DOEN
	Circuit defect.	Ga naar een merkdealer.
De motor wil niet starten.	De voorwaarden voor het starten zijn niet vervuld. De handsfree-kaart werkt niet.	→ 142 . Plaats de kaart in de hiervoor bestemde uitsparing op de middenconsole of → 142 .
Hoog stationair toerental bij stilstaande auto en koude motor.	Bij een benzinemotor is dit is meestal geen storing. Het kan worden veroorzaakt door de stijgende temperatuur van de motor.	Het stationair toerental van de motor moet na ongeveer een minuut zakken. Zo niet dan is er mogelijk een andere oorzaak. Roep de hulp in van een merkdealer.

6

U schakelt de startmotor in	MOGELIJKE OORZAKEN	WAT TE DOEN
De motor weigert te stoppen.	Card niet gedetecteerd Elektronische storing.	Plaats de kaart in de hiervoor bestemde uitsparing in de middenconsole. Houd de startknop van de motor ingedrukt. Druk drie keer snel achter elkaar op de startknop van de motor in of houd deze ingedrukt. Bijzonderheid van de E-Tech full hybrid-auto: als de automatische versnellingsbak na uitzetten van de motor niet automatisch de P -stand inschakelt, verschijnen berichten op het instrumentenpaneel om u hiervoor te waarschuwen. U moet dan op de startknop van de motor drukken. Als de berichten aanhouden, zet u de motor af door op de motorstopknop te drukken. Vergrendel de auto met de kaart, wacht ongeveer vijf minuten, ontgrendel vervolgens de auto met de kaart en druk tenslotte nogmaals op de startknop van de motor. Als het probleem aanhoudt, controleer dan of de automatische parkeerrem is aangetrokken en neem contact op met een erkende dealer.

STORINGEN

U schakelt de startmotor in	MOGELIJKE OORZAKEN	WAT TE DOEN
De stuurkolom blijft vergrendeld.	Stuurwiel geblokkeerd.	Draai het stuurwiel terwijl u drukt op de startknop van de motor.
	Elektrische installatie defect.	Ga naar een merkdealer.
Tijdens het rijden	MOGELIJKE OORZAKEN	WAT TE DOEN
Trillingen.	Banden te zacht, beschadigd of uit balans.	Controleer de spanning van de banden: als dit niet de oorzaak is, laat hun staat dan door een merkdealer controleren.
Witte rook uit de uitlaat.	Dit is meestal geen defect. Afhankelijk van de weersomstandigheden (koud, vochtig enz.), kan er bij sterk accelereren rook ontstaan.	Laat het toerental zakken en vermijd plots accelereren, zodat de rook geleidelijk verdwijnt. Zo niet dan is er mogelijk een andere oorzaak. Ga naar een merkdealer.
Rook onder de motorkap.	Kortsluiting of lekkage van het koelcircuit.	Stop, zet het contact uit, ga bij de auto vandaan en roep de hulp in van een merkdealer.
Het waarschuwingslampje voor de oliedruk gaat branden:		
in een bocht of tijdens het remmen.	Het peil is te laag.	Motorolie → 324 toevoegen.
dooft langzaam of blijft branden bij gas geven.	Te lage oliedruk.	Stop en roep de hulp in van een merkdealer

STORINGEN

Tijdens het rijden	MOGELIJKE OORZAKEN	WAT TE DOEN
Het sturen gaat zwaar.	Oververhitting van de bekrachtiging.	Rijd voorzichtig bij lage snelheid, let op de kracht die u moet zetten op het stuurwiel om de wielen te draaien.
	Probleem met de elektrische bekrachtigingsmotor. Storing in het hulpsysteem	Ga naar een merkdealer.
De motor wordt te warm. De koelvloeistof-temperatuurmeter staat in de gevaarzone en het waarschuwingslampje STOP verschijnt.	Koelventilateur defect.	Zet de motor af en roep de hulp in van een merkdealer.
	Koelvloeistoflekkage.	Controleer het koelvloeistofreservoir: er moet vloeistof in zitten. Als het leeg is, raadpleeg zo snel mogelijk een merkdealer.
De vloeistof in het expansievat borrelt.	Mechanische storing: koppakking opgeblazen.	Zet de motor stil. Roep de hulp in van een merkdealer.



Radiator: als er veel te weinig koelvloeistof is, mag deze niet worden bijgevuld met koude koelvloeistof wanneer de motor nog erg heet is. Na elke reparatie waarbij het koelsysteem geheel of gedeeltelijk is afgetapt, moet dit met nieuwe koelvloeistof worden bijgevuld. Gebruik hiervoor alleen door onze technische diensten goedgekeurde koelvloeistof.

STORINGEN

Elektrische apparaten	MOGELIJKE OORZAKEN	WAT TE DOEN
De ruitenwissers werken niet.	Ruitenwisserbladen kleven. Elektrische installatie defect. Zekering beschadigd.	Maak de wisserbladen los van de ruit. Ga naar een merkdealer. Vervang de zekering of laat deze vervangen ➔ 362.
De ruitenwisser stopt niet.	Elektrische verstelling defect.	Ga naar een merkdealer.
Knipperfrequentie te hoog.	Defecte lamp.	➔ 356.
De knipperlichten werken niet.	Elektrische installatie of schakelaar defect. Defecte lamp. Zekering beschadigd.	Ga naar een merkdealer. Vervang de zekering of laat deze vervangen ➔ 362.
De koplampen schakelen niet in of niet uit.	Elektrische installatie of schakelaar defect. Defecte lamp. Zekering beschadigd.	Ga naar een merkdealer. Vervang de zekering of laat deze vervangen ➔ 362.

Elektrische apparaten	MOGELIJKE OORZAKEN	WAT TE DOEN
Condens in de koplampen of achterlichten.	Condens is een normaal verschijnsel dat door variaties in temperatuur en vochtigheid kan worden veroorzaakt. In dat geval verdwijnen de sporen geleidelijk aan als de lichten branden.	
Het waarschuwinglampje van het niet dragen van de autogordels vooraan brandt niet in over-	Een voorwerp tussen de vloer en de stoel hindert de werking van het opname-element.	Verwijder elk voorwerp onder de stoelen vooraan.

STORINGEN

Elektrische apparaten	MOGELIJKE OORZAKEN	WAT TE DOEN
eenstemming met het vastmaken van de auto-gordels.		

INFORMATIE OVER DE AUTO



7 De QR-code op sticker **A** geeft hulpverleners via een tablet of smartphone direct toegang tot de technische voertuiginformatie die ze nodig hebben bij een ongeval.

Zorg dat sticker **A** altijd aanwezig en zichtbaar is, zowel op de voorruit als de achterraut.

Elke wijziging of beschadiging maakt toegang tot de informatie onmogelijk.

Identificatieplaatje en gegevens van de motor

Identificatie van de motor

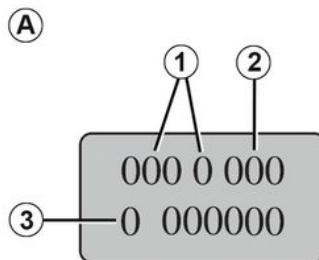

De motoridentificatiegegevens in zone A moeten bij correspondentie en bij het bestellen van onderdelen altijd worden vermeld.

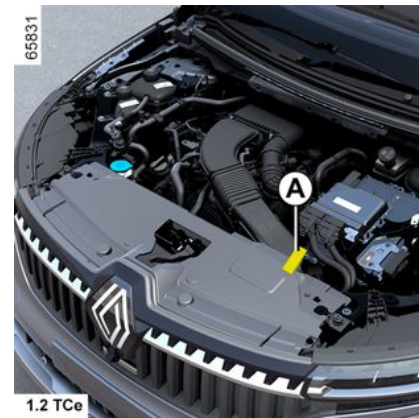

1. Motortype.
2. Indicenummer van de motor.
3. Serienummer van de motor.

INFORMATIE OVER DE AUTO

gegevens van de motor

Uitvoeringen	E-Tech Full Hybrid	
Type van de motor (zie motorplaatje)	H5F Turbo	5DH
Cilinderinhoud (cm3)	1 199	-
Soort brandstof Octaangetal	Benzine Het is van essentieel belang loodvrije benzine te gebruiken met een octaangetal dat overeenkomt met het octaangetal dat is aangegeven op het etiket dat op de tankklep → 138 is aangebracht.	-

INFORMATIE OVER DE AUTO

Uitvoeringen	E-Tech Full Hybrid	
<p>Brandstof die voldoet aan de Europese norm en die compatibel is met de motoren van auto's verkocht in Europa (neem voor andere gevallen contact op met een merkdealer).</p>		<p>Loodvrije benzine die voldoet aan de norm EN 228 bevat tot 5% ethanol.</p>

7

INFORMATIE OVER DE AUTO

Uitvoeringen	E-Tech Full Hybrid	
	 <p data-bbox="898 367 1135 468">Loodvrije benzine die voldoet aan de norm EN 228 bevat tot 10% ethanol.</p>	-
Bougies	<p data-bbox="356 703 1067 725">Gebruik uitsluitend de voor uw motor voorgeschreven bougietypes.</p> <p data-bbox="356 736 1127 787">Het type staat aangegeven op een sticker in de motorruimte. Als dat niet zo is, neemt u contact op met een merkdealer.</p> <p data-bbox="356 798 1135 848">Montage van een niet voorgeschreven bougietype kan tot ernstige motorschade leiden.</p>	-

INFORMATIE OVER DE AUTO

Afmetingen (in meters)

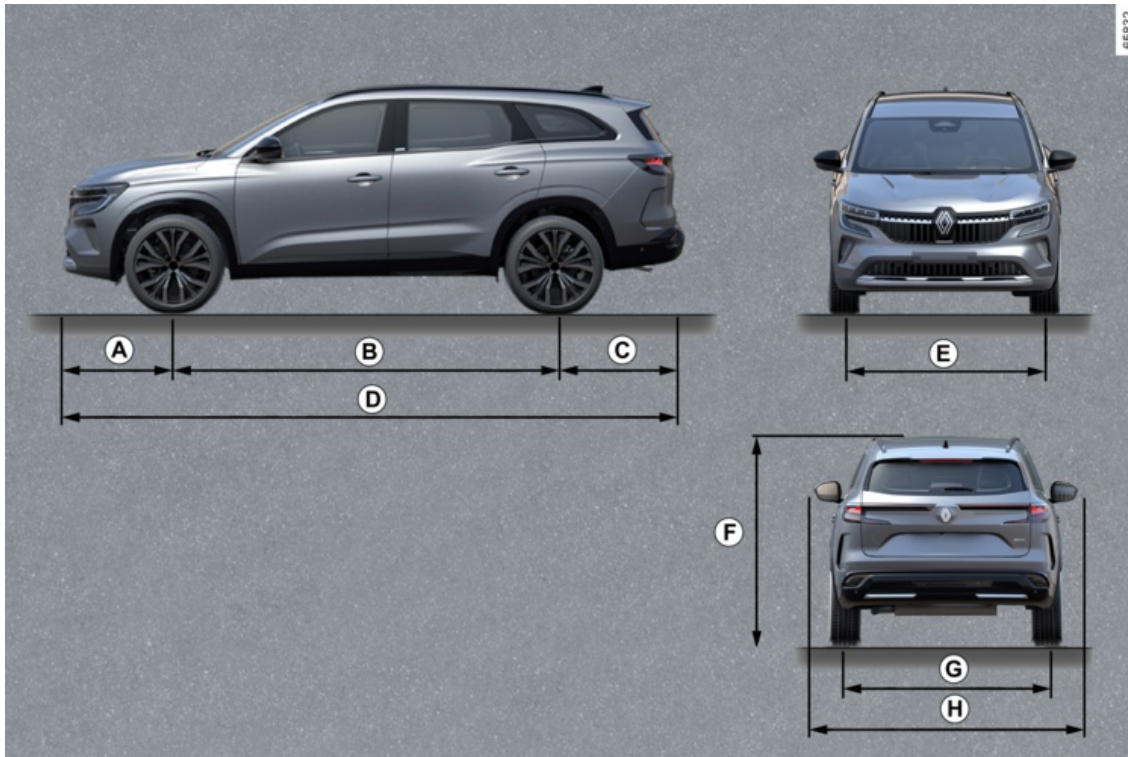

7

INFORMATIE OVER DE AUTO

	Lengte
A	0,925
B	2,740
C	1,055
D	4,720
E	1.580 tot 1.590
F	1,645 onbelast
G	1,585
H	1,830 1.843 met ingeklapte buitenspiegels ** 2083 met uitgeklapte buitenspiegels

INFORMATIE OVER DE AUTO

Massa's (in Kg)

De aangegeven gewichten zijn van de basisuitvoering zonder opties: zij variëren naargelang de uitrusting van uw auto. Raadpleeg uw merkdealer.

Max. toegelaten totaal massa (MMAC)

Max. toegelaten massa (MMTA)

Max. toegelaten treinmassa (MTR)

Gewichten aangegeven op de plaat van de fabrikant → **373**

Massa aanhanger geremd *

wordt verkregen door berekening: MTR - MMAC

Ongeremde massa aanhanger *

720

Maximale kogeldruk op trekhaak *

85

Maximaal toegelaten dakbelasting

80 (met inbegrip van de dragende delen)

* **Aanhangwagengewicht (trekken van een caravan, boot, enz.).**

Het trekken van een aanhangwagen is verboden wanneer de berekening MTR - MMAC gelijk is aan nul (of niet wordt aangegeven of wanneer de MTR gelijk is aan (0) of niet is vermeld op de plaat van de fabrikant.

– Respecteer de in het land geldende wettelijke sleepvoorschriften. Laat uw merkdealer een trekhaak monteren en de bedrading van de auto aanpassen.

– In geval van een auto met aanhanger, **mag de max. toegelaten treinmassa (auto + aanhanger) nooit overschreden worden.** Toch is toegestaan:

– achterzijde MMTA overschreden met maximaal 15%,

– een overschrijding van MMAC tot 10% of 100 kg (tot de eerste van deze twee waarden is bereikt).

In beide gevallen is de maximumsnelheid van de combinatie 100 km/u en moet de bandenspanning worden verhoogd met 0,2 bar (3 psi).

– Het motorvermogen neemt af naarmate u hoger in de bergen rijdt. Wij adviseren u de maximale belasting met 10 % per 1 000 meter stijging te verminderen.

ONDERDELEN EN REPARATIES

De originele onderdelen worden met de grootste zorg ontwikkeld en gecontroleerd. Zij voldoen dan ook aan dezelfde kwaliteitsnormen als de onderdelen die in de fabriek worden gebruikt.

Door het gebruik van de originele onderdelen houdt u de prestaties van uw auto optimaal. Bovendien zijn reparaties die uitgevoerd zijn door een merkdealer met originele onderdelen gegarandeerd volgens de voorwaarden die achter op de reparatieopdracht staan.

ONDERHOUDSCOUPONS

VIN:

Datum:	Km:	Factuurnr.:	Toelichting/diversen
Type werkzaamheden: Onderhoudsbeurt <input type="checkbox"/> <input type="checkbox"/>	Stempel		
Plaatwerkcontrole: OK <input type="checkbox"/> Niet OK* <input type="checkbox"/>			
Datum:	Km:	Factuurnr.:	Toelichting/diversen
Type werkzaamheden: Onderhoudsbeurt <input type="checkbox"/> <input type="checkbox"/>	Stempel		
Plaatwerkcontrole: OK <input type="checkbox"/> Niet OK* <input type="checkbox"/>			
Datum:	Km:	Factuurnr.:	Toelichting/diversen
Type werkzaamheden: Onderhoudsbeurt <input type="checkbox"/> <input type="checkbox"/>	Stempel		
Plaatwerkcontrole: OK <input type="checkbox"/> Niet OK* <input type="checkbox"/>			

*Zie specifieke pagina

7

ONDERHOUDSCOUPONS

VIN:

Datum:	Km:	Factuurnr.:	Toelichting/diversen
Type werkzaamheden: Onderhoudsbeurt <input type="checkbox"/> <input type="checkbox"/>		Stempel	
Plaatwerkcontrole: OK <input type="checkbox"/> Niet OK* <input type="checkbox"/>			
Datum:	Km:	Factuurnr.:	Toelichting/diversen
Type werkzaamheden: Onderhoudsbeurt <input type="checkbox"/> <input type="checkbox"/>		Stempel	
Plaatwerkcontrole: OK <input type="checkbox"/> Niet OK* <input type="checkbox"/>			
Datum:	Km:	Factuurnr.:	Toelichting/diversen
Type werkzaamheden: Onderhoudsbeurt <input type="checkbox"/> <input type="checkbox"/>		Stempel	
Plaatwerkcontrole: OK <input type="checkbox"/> Niet OK* <input type="checkbox"/>			

*Zie specifieke pagina

ONDERHOUDSCOUPONS

VIN:

Datum:	Km:	Factuurnr.:	Toelichting/diversen
Type werkzaamheden: Onderhoudsbeurt <input type="checkbox"/> <input type="checkbox"/>	Stempel		
Plaatwerkcontrole: OK <input type="checkbox"/> Niet OK* <input type="checkbox"/>			
Datum:	Km:	Factuurnr.:	Toelichting/diversen
Type werkzaamheden: Onderhoudsbeurt <input type="checkbox"/> <input type="checkbox"/>	Stempel		
Plaatwerkcontrole: OK <input type="checkbox"/> Niet OK* <input type="checkbox"/>			
Datum:	Km:	Factuurnr.:	Toelichting/diversen
Type werkzaamheden: Onderhoudsbeurt <input type="checkbox"/> <input type="checkbox"/>	Stempel		
Plaatwerkcontrole: OK <input type="checkbox"/> Niet OK* <input type="checkbox"/>			

*Zie specifieke pagina

7

ONDERHOUDSCOUPONS

VIN:

Datum:	Km:	Factuurnr.:	Toelichting/diversen
Type werkzaamheden: Onderhoudsbeurt <input type="checkbox"/> <input type="checkbox"/>	Stempel		
Plaatwerkcontrole: OK <input type="checkbox"/> Niet OK* <input type="checkbox"/>			
Datum:	Km:	Factuurnr.:	Toelichting/diversen
Type werkzaamheden: Onderhoudsbeurt <input type="checkbox"/> <input type="checkbox"/>	Stempel		
Plaatwerkcontrole: OK <input type="checkbox"/> Niet OK* <input type="checkbox"/>			
Datum:	Km:	Factuurnr.:	Toelichting/diversen
Type werkzaamheden: Onderhoudsbeurt <input type="checkbox"/> <input type="checkbox"/>	Stempel		
Plaatwerkcontrole: OK <input type="checkbox"/> Niet OK* <input type="checkbox"/>			

*Zie specifieke pagina

ONDERHOUDSCOUPONS

VIN:

Datum:	Km:	Factuurnr.:	Toelichting/diversen
Type werkzaamheden: Onderhoudsbeurt <input type="checkbox"/> <input type="checkbox"/>	Stempel		
Plaatwerkcontrole: OK <input type="checkbox"/> Niet OK* <input type="checkbox"/>			
Datum:	Km:	Factuurnr.:	Toelichting/diversen
Type werkzaamheden: Onderhoudsbeurt <input type="checkbox"/> <input type="checkbox"/>	Stempel		
Plaatwerkcontrole: OK <input type="checkbox"/> Niet OK* <input type="checkbox"/>			
Datum:	Km:	Factuurnr.:	Toelichting/diversen
Type werkzaamheden: Onderhoudsbeurt <input type="checkbox"/> <input type="checkbox"/>	Stempel		
Plaatwerkcontrole: OK <input type="checkbox"/> Niet OK* <input type="checkbox"/>			

*Zie specifieke pagina

7

ONDERHOUDSCOUPONS

VIN:

Datum:	Km:	Factuurnr.:	Toelichting/diversen
Type werkzaamheden: Onderhoudsbeurt <input type="checkbox"/> <input type="checkbox"/>	Stempel		
Plaatwerkcontrole: OK <input type="checkbox"/> Niet OK* <input type="checkbox"/>			
Datum:	Km:	Factuurnr.:	Toelichting/diversen
Type werkzaamheden: Onderhoudsbeurt <input type="checkbox"/> <input type="checkbox"/>	Stempel		
Plaatwerkcontrole: OK <input type="checkbox"/> Niet OK* <input type="checkbox"/>			
Datum:	Km:	Factuurnr.:	Toelichting/diversen
Type werkzaamheden: Onderhoudsbeurt <input type="checkbox"/> <input type="checkbox"/>	Stempel		
Plaatwerkcontrole: OK <input type="checkbox"/> Niet OK* <input type="checkbox"/>			

*Zie specifieke pagina

PLAATWERKCONTROLE

De garantie blijft alleen van kracht na de reparatie die hieronder staat aangegeven.

VIN:

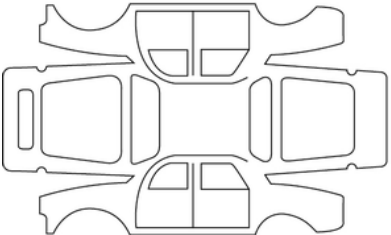
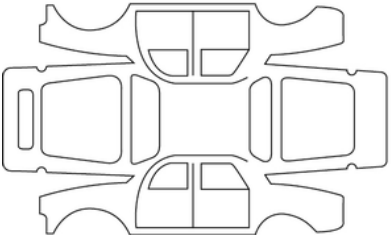
Datum reparatie:		Stempel
Uit te voeren plaatwerkreparatie:		
Datum reparatie:		Stempel
Reparatie nodig van:		

7

PLAATWERKCONTROLE

De garantie blijft alleen van kracht na de reparatie die hieronder staat aangegeven.

VIN:

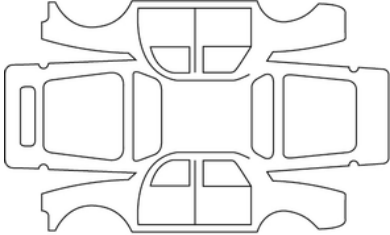
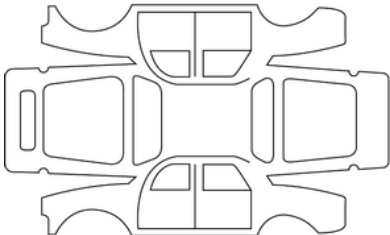
Datum reparatie:		Stempel
Uit te voeren plaatwerkreparatie:		
Datum reparatie:		Stempel
Reparatie nodig van:		

PLAATWERKCONTROLE

De garantie blijft alleen van kracht na de reparatie die hieronder staat aangegeven.

VIN:

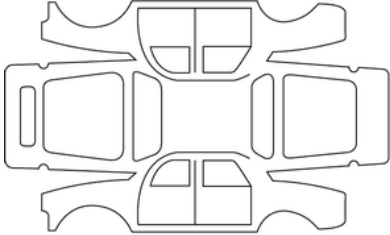
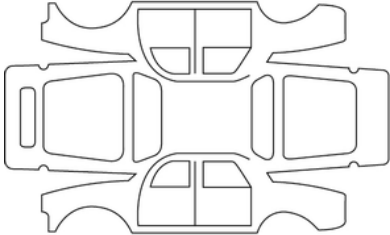
Datum reparatie:		Stempel
Uit te voeren plaatwerkreparatie:		
Datum reparatie:		Stempel
Reparatie nodig van:		

7

PLAATWERKCONTROLE

De garantie blijft alleen van kracht na de reparatie die hieronder staat aangegeven.

VIN:

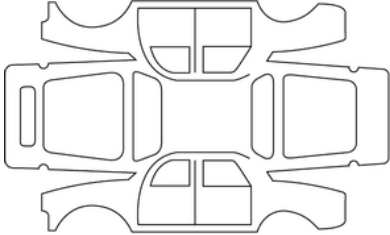
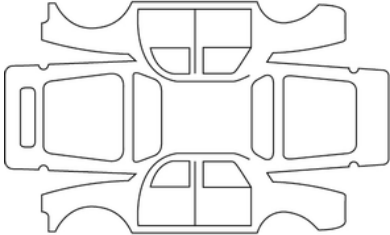
Datum reparatie:		Stempel
Uit te voeren plaatwerkreparatie:		
Datum reparatie:		Stempel
Reparatie nodig van:		

PLAATWERKCONTROLE

De garantie blijft alleen van kracht na de reparatie die hieronder staat aangegeven.

VIN:

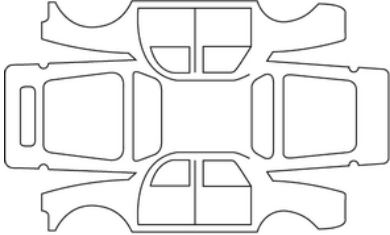
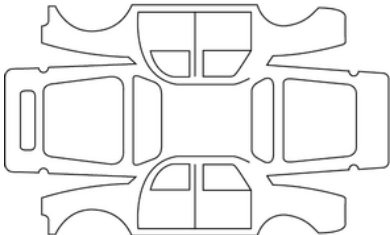
Datum reparatie:		Stempel
Uit te voeren plaatwerkreparatie:		
Datum reparatie:		Stempel
Reparatie nodig van:		

7

PLAATWERKCONTROLE

De garantie blijft alleen van kracht na de reparatie die hieronder staat aangegeven.

VIN:

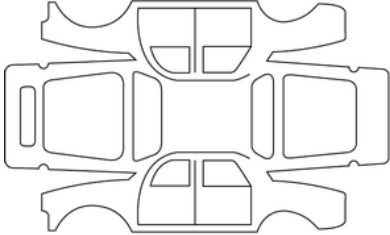
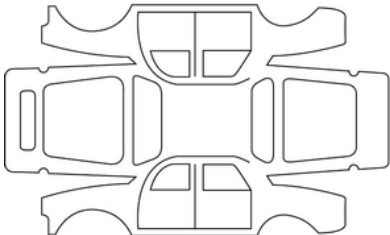
Datum reparatie:		Stempel
Uit te voeren plaatwerkreparatie:		
Datum reparatie:		Stempel
Reparatie nodig van:		

PLAATWERKCONTROLE

De garantie blijft alleen van kracht na de reparatie die hieronder staat aangegeven.

VIN:

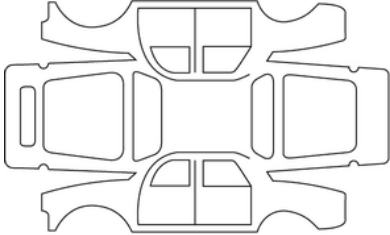
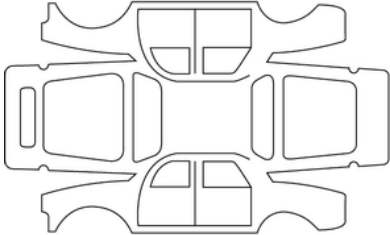
Datum reparatie:		Stempel
Uit te voeren plaatwerkreparatie:		
Datum reparatie:		Stempel
Reparatie nodig van:		

7

ALFABETISCHE INHOUDSOPGAVE

Symbolen

360° camera, [273](#)

A

Aansteker, [311](#)

AANVULLENDE VEILIGHEIDSVORZIENINGEN VOORIN, [65](#)

Aanvullende voorzieningen achterin, [70](#)

ABS, [169](#)

Accessoireaansluiting, [311](#)

Accu.: [331](#), [353](#)

Accu: storing, [353](#)

Accu's, [33](#)

Achterstoelen, [55](#), [55](#)

Achteruitrijcamera, [265](#)

Achteruitrijradar, [259](#)

Actief rijhulpsysteem, [216](#)

Actieve noodstop bij achteruitrijden, [231](#)

Adaptieve snelheidsregelaar, [216](#), [242](#)

Afdalingssnelheidscontrole, [169](#)

Afstandsbediening, [29](#)

Afstandsbedieningskaart, [27](#), [27](#)

Afstellen van de koplampen, [130](#)

Afstellen van het stuurwiel, [118](#)

Airbag, [65](#), [70](#), [71](#), [82](#), [86](#), [89](#), [91](#)

Airbag : inschakelen van de passagiersairbag voor, [86](#), [89](#), [91](#)

Airbag : uitschakelen van de passagiersairbag voorin, [86](#), [89](#), [91](#)

Airbag opblaasbaar kussen, [65](#), [71](#)

Airbags : kinderveiligheid, [91](#)

Airbags voor kinderveiligheid, [91](#)

Antiblokkeersysteem: ABS, [169](#)

Asbak, [311](#)

Autocontact inschakelen, [142](#)

Autogordels, [59](#), [59](#), [65](#), [82](#), [86](#), [89](#), [335](#)

Autohold, [156](#)

Automatische versnellingsbak: pechhulp, [351](#)

Automatische versnellingsbak (gebruik), [145](#), [153](#)

Automatisch parkeren, [259](#), [265](#), [268](#)

AUTO-modus, [122](#)

B

Bagage-afdekplaat, [317](#)

Bagagenet, [319](#)

Bagageruimte, [27](#), [44](#), [318](#)

BAGAGERUIMTE, [27](#)

Banden, [160](#), [165](#), [337](#), [337](#), [339](#)

Banden oppompen, [165](#), [339](#), [343](#), [349](#)

Bediening bij het stuurwiel, [305](#), [305](#)

Bedieningsorganen, [94](#)

Bedieningsscherm, [193](#)

Berichten op het instrumentenpaneel, [98](#), [153](#)

Bevestigingsmiddelen anders dan autogordels, [65](#), [70](#), [71](#)

Bevestigingsmiddelen voor kinderen, [74](#), [74](#), [82](#), [82](#), [86](#), [86](#), [89](#), [89](#)

Bevestigingssysteem voor kind, [74](#), [82](#), [86](#), [89](#)

Bijzonderheden van benzine-uitvoeringen, [151](#)

Binnenlicht, [309](#)

Binnenverlichting: vervangen van een lamp, [358](#), [358](#)

ALFABETISCHE INHOUDSOPGAVE

boordcomputer, [98](#), [98](#)
Brandstof: tips voor zuinig rijden, [160](#)
Brandstofpeil, [138](#)
Brandstofverbruik, [160](#), [160](#)
buitentemperatuur, [112](#)
Buitenverlichting, [122](#), [130](#), [131](#), [356](#)

C

CLAXON EN LICHTSIGNALLEN, [131](#)
Configuratiemenu, [109](#)
Controle-/waarschuwingslampjes, [98](#), [106](#)
Controleen waarschuwingslampjes, [193](#)

D

Dakdragerrek, [321](#)
Dakdragers, [321](#)
De juiste zithouding, [50](#), [52](#), [55](#), [59](#), [122](#)
Detectie bestuurdersalertheid, [210](#)
Detectie van verkeersborden, [212](#)
Detectie van verkeersborden: snelheidswaarschuwing, [213](#)
De voertuiginstellingen aanpassen, [109](#)
Display, [106](#)
Dodehoek: waarschuwing, [193](#)
Dodehoekwaarschuwing, [193](#)
Dop van brandstoftank, [138](#)

E

ECO-modus, [160](#)

ECO rijden, [160](#)
Elektrische ruiten, [307](#)
Elektronische parkeerrem., [153](#), [156](#)
Elektronisch stabiliteitsprogramma: ESC, [169](#)
Emissiebeheersingstips, [159](#), [159](#)
ESC: elektronisch stabiliteitsprogramma, [169](#)

F

Filter: olie, [326](#)
Foutopsporing: batterij, [353](#)
Functie Stop and Start, [153](#), [160](#)

G

gegevens van de motor, [374](#)
Geïntegreerde bediening van handsfree telefoon, [305](#)
Geluidssignaal, [131](#)
Geluidssignaal verlichting vergeten, [122](#)
Gemotoriseerde achterklep, [44](#)
Gereedschapset, [345](#)
Gordelspanners, [65](#)
Gordelspanners voorin, [65](#)

H

handrem, [153](#)
Handsfree-kaart, [29](#)
Handsfree kaart: batterij, [33](#)
Handsfree parkeren, [268](#)
Het voertuig optillen: een wiel verwisselen, [349](#)

ALFABETISCHE INHOUDSOPGAVE

Hoedenplank, [317](#)
Hoofdsteun achter, [55](#)
Hoofdsteunen, [50](#), [55](#)
Hulp bij wegrijden op een helling, [169](#)
Hulpsystemen: rijhulp, [242](#)

I

Identificatie van de motor, [374](#)
In de rijstrook blijven: assistent, [178](#)
Indicatoren: richtingaanwijzers, [131](#)
Instellingen, [109](#)
Instellingen autopersonalisering, [109](#)
Instellingen configuratiemenu, [109](#)
Instellingen rijpositie, [59](#), [118](#)
Instellingen van de voorstoelen, [50](#), [52](#)
Instrumentenpaneel, [98](#), [98](#), [106](#), [106](#), [112](#), [153](#)
Isofix, [86](#), [89](#)

K

Kaart, [27](#), [29](#)
Kaart: batterij, [33](#)
Kaart: gebruik, [27](#), [29](#)
Kaart: handsfree, [27](#)
Kaart: motor start niet in handsfree stand, [27](#)
Kaart: nood sleutel, [27](#)
Kaart: portieren vergrendelen/ontgrendelen, [27](#)
Kaart portieren vergrendelen/ontgrendelen, [27](#)
Katalysator, [151](#)

Kinderen, [74](#), [82](#), [86](#), [89](#), [307](#)
Kinderveiligheid, [27](#), [29](#), [74](#), [74](#), [82](#), [86](#), [89](#), [307](#)
Kinderzitjes, [74](#), [80](#), [82](#), [86](#), [89](#)
Klok, [112](#), [112](#)
Knipperlichten, [131](#)
Knop voor het starten/stoppen van de motor, [142](#)
Koelvloeistof, [327](#)
Koplampen afstellen, [130](#)
KOPLAMPEN ELEKTRISCH VERSTELLEN, [130](#)
krik, [345](#), [349](#)

L

Lampen vervangen, [358](#)
Lane departure warning, [178](#)
Lekke band, [343](#), [345](#), [349](#)
Lichten: alarmknipperlichten, [131](#)
Lichten: dimlichten, [122](#)
Lichten: grootlicht, [122](#)
Lichten: mistlichten, [122](#)
Lichten: richtingaanwijzers, [131](#)
Lichten: uitschakelvertraging, [122](#)
Lichten: zijlichten, [122](#)
Lichtproep, [131](#)
Lichtsignalen, [122](#), [130](#), [131](#)
Losse bodemplaat, [318](#)
Luchtventilatie, [296](#)

ALFABETISCHE INHOUDSOPGAVE

M

Make-up spiegels, [310](#)
Menu voor het personaliseren van de instellingen van de auto, [98](#),
[109](#)
Milieu, [158](#)
Montage van het kinderzitje, [80](#)
Motorkap, [323](#)
Motorolie, [324](#), [324](#), [326](#)
Motorolie, volume, [326](#)
Motorolie verversen, [326](#)
Multimedia (uitrusting), [305](#)
Multimediascherm, [199](#)
Multimediascherm schermen, [160](#), [178](#), [259](#), [273](#), [282](#), [297](#), [305](#)
Multimedia-uitrusting, [106](#), [122](#), [305](#)
Multi-Sense, [118](#), [293](#)
Multiview camera, [273](#)

N

Navigatie, [305](#)
Navigatiescherm, [305](#)
Navigatiesysteem., [305](#)
Navigatieweergavescherm, [305](#)
Niveaus: koelvloeistof, [327](#)
Noodsleutel, [27](#)
Noodstop, [169](#)
Noodstopbekrachtiging, [169](#)

O

Oliepeil van de motor., [106](#), [324](#), [324](#), [326](#)
Onderhoud, [159](#)
Onderhoud: filters, [329](#)
Onderhoud: interieurbekleding, [335](#)
Onderhoud: mechanisch, [324](#)
Onderhoud van de bekleding, [335](#)
Ontdooien-ontwasemen van de voorruit, [297](#)
Ontgrendelen van de portieren, [27](#), [29](#), [40](#)
Ontwaseming van de achterraut, [297](#)
Op de voorplaats(en), [50](#)

P

Parkeerhulp, [259](#), [265](#)
Parkeerhulp: assistentie bij parkeren, [259](#), [265](#)
Parkeerrem, [153](#), [153](#)
Parkeren: parkeerhulp, [282](#)
Passagiersveiligheid: voorpassagier airbag, [91](#)
Pechhulp accu, [353](#)
Peilen., [323](#), [329](#)
Peilstaaf motorolie, [324](#)
Pompset voor de banden, [343](#), [345](#)
Portieren, [39](#), [39](#)
Portieren/achterklep, [27](#), [29](#), [40](#), [43](#)
Portieren en kleppen, [29](#), [39](#)
Portieren openen, [39](#), [40](#)
Portieren sluiten, [27](#), [29](#), [39](#), [40](#)
Portieren vergrendelen, [27](#), [29](#), [39](#), [40](#), [43](#)

ALFABETISCHE INHOUDSOPGAVE

Portiervergrendeling, [27](#), [29](#), [40](#), [43](#)

Programmering van verwarming en airco, [301](#)

R

Radio, [305](#)

Regeneratief remmen, [149](#)

Reiniging: binnenkant van het voertuig, [335](#)

Rem, [156](#)

Reservewiel, [345](#)

Rijden, [142](#), [151](#), [153](#), [156](#), [165](#), [169](#), [178](#), [193](#), [199](#), [234](#), [238](#), [242](#),
[259](#), [265](#), [268](#), [273](#)

Rijhulp, [169](#), [178](#), [193](#), [199](#), [212](#), [213](#), [259](#), [265](#), [268](#), [273](#)

Rijhulpsystemen, [178](#), [193](#), [199](#), [212](#), [213](#), [242](#), [259](#), [265](#), [268](#), [273](#),
[282](#), [287](#)

Rijstrookassistent, [178](#)

Rijstrookcentrering, [216](#)

Rijtips, [160](#), [160](#)

Rijverlichting, [27](#), [122](#)

Ruitensproeier, [132](#), [136](#)

Ruitenwischerbladen: vervanging, [360](#)

Ruitenwissers, [132](#), [132](#), [136](#)

Ruitenwissers/-sproeiers: bladen vervangen, [360](#)

S

Schakelen, [145](#), [160](#)

Sjorringen, [318](#)

Sleepringen, [351](#)

Slepen pechhulp, [351](#)

Snelheidsafhankelijke stuurbevestiging, [118](#)

Snelheidsbegrenzer, [234](#)

Snelheidsregelaar, [234](#), [238](#), [242](#)

Snelheidsregelaar - snelheidsbegrenzer, [234](#), [238](#)

Soort brandstof, [138](#)

Spiegels, [118](#), [120](#), [120](#)

Spots, [309](#)

Starten van de motor, [142](#), [142](#)

Startschakelaar, [153](#)

stilzetten van de motor, [142](#)

Stilzetten van de motor, [142](#), [153](#)

Stoelverwarming, [50](#)

Stoppen en Starten, [118](#), [138](#), [160](#)

Storingen, [65](#), [98](#), [122](#), [142](#), [151](#), [151](#), [153](#), [153](#), [169](#), [169](#), [178](#), [178](#),
[242](#), [282](#), [307](#), [307](#), [362](#), [362](#)

Storingen: kaartbatterijen, [27](#)

Storingen kaartbatterijen, [33](#)

Stuurbevestiging, [118](#), [118](#)

T

Tafeltje, [44](#)

Tanken van brandstof, [138](#)

Telefoon, [305](#)

Temperatuurregeling, [297](#)

Toebehoren, [142](#)

Toegang tot de auto, [27](#), [29](#)

Toegang tot de motorruimte, [323](#)

Tractiecontrole: ASR, [169](#)

ALFABETISCHE INHOUDSOPGAVE

TRACTIECONTROLE: ASR, [169](#)

U

Uit-/inschakelen van de passagiersairbags voorin, [91](#)

Uitparkeerwaarschuwing, [282](#)

Uitschakelen van de passagiersairbag voorin, [91](#)

Uw bandenspanning, [160](#), [165](#), [339](#), [345](#), [349](#)

V

Veilige afstand, [242](#)

Veilige afstanden, [199](#)

Veiligheidsvoorzieningen bescherming zijkant, [71](#), [71](#)

Veilig wegrijden, [287](#)

Ventilatie, [296](#), [297](#)

Ventilatioorosters, [294](#), [296](#)

Ventilatiooroster voorruit, [297](#)

Vergrendelen, [59](#)

Verlichting: afstellen, [130](#)

Verlichting: de koplampen afstellen, [130](#)

Verlichting: instrumentenpaneel, [122](#)

Verlichting: interieur, [309](#), [358](#)

Verlichting: lampen vervangen, [356](#)

VERLICHTING EN SIGNALLEN, [122](#)

Versnellingshendel van automatische versnellingsbak, [145](#)

Versnellingschakelaar, [145](#)

Verstellen van de voorstoelen, [52](#), [53](#)

Vervangen van de ruitenwisserbladen voor, [360](#)

Vervanging en reparatie, [381](#)

Vervoer van grote voorwerpen bagagescheidingsnet, [319](#)

Vervoer van kinderen, [74](#), [82](#), [86](#), [89](#)

Verwarmde voorruit, [297](#)

Verwarmd stuurwiel, [118](#)

Verwarming, [294](#), [296](#), [297](#), [297](#), [297](#), [301](#)

Verwarming, airco: programmering, [301](#)

Verwarming en airconditioning, [294](#), [297](#)

VERWISSELEN VAN EEN WIEL, [349](#)

Volume van de brandstoftank, [138](#)

Voorstoelen afstellen, [53](#)

Voorstoelen met elektrische bediening, [53](#)

Voorstoelen zonder elektrische verstelling, [50](#)

Voorzorgsmaatregelen voor het gebruik, [132](#)

W

Waarschuwing, [131](#)

Waarschuwing bij verlies van bandenspanning, [165](#), [349](#)

Waarschuwinglampjes instrumentenpaneel, [98](#), [106](#), [153](#), [160](#)

Waarschuwingssignaal, [131](#)

Waarschuwing veiligheidsafstand, [199](#)

Waarschuwing voor te hoge snelheid, [212](#), [213](#)

Wielen (veiligheid), [337](#)

Wielmoersleutel, [349](#)

Wisser/sproeier, [360](#)

Z

Zekeringen, [362](#), [362](#)

Zonnekleppen, [310](#)

ALFABETISCHE INHOUDSOPGAVE

Zuinig rijden, [160](#)



RENAULT S.A.S. SOCIÉTÉ PAR ACTIONS SIMPLIFIÉE AU CAPITAL DE 533 941 113 € / 122-122 BIS, AVENUE DU GENERAL LECLERC
92100 BOULOGNE-BILLANCOURT R.C.S. NANTERRE 780 129 987 — SIRET 780 129 987 03591 / renaultgroup.com

NU 1582-3 - 77 11 415 980 - 04/2024 - Edition néerlandaise



7711415980

