

# SCENIC E-TECH 100% ELECTRIC

autohandleiding







# Welkom aan boord van uw elektrische auto

Dit instructieboekje bevat de benodigde informatie waarmee u:

- uw auto goed leert kennen zodat u alle functies en technische mogelijkheden ten volle kunt benutten.
- de prestaties optimaal kunt houden door het opvolgen van eenvoudige maar uitgebreide adviezen voor regelmatig onderhoud.
- kleine storingen waarvoor geen specialist nodig is, zelf snel kunt verhelpen.

Neemt u even de tijd om deze handleiding door te nemen en vertrouwd te raken met de informatie en richtlijnen die zij bieden over de functies en nieuwe elementen van uw auto. Als sommige punten nog onduidelijk zijn, willen de technici van onze dealers u graag alle verdere informatie geven.

De volgende symbolen bieden begeleiding:

 en  zichtbaar in de auto - geven aan dat u de handleiding moet raadplegen voor informatie over en/of beperkingen voor handelingen met betrekking tot de uitrusting van uw auto.

→ Overal in de handleiding verwijst een overdracht naar een pagina.



dit duidt overal in het instructieboekje op een risico, een gevaar of een veiligheidsadvies.

Dit boekje is tot stand gekomen aan de hand van de technische gegevens die op het moment van samenstelling van dit boekje bekend waren. **In de gids "Hoofdpunten" staan alle mogelijke uitrustingen (standaard of optioneel) van dit model beschreven, de aanwezigheid ervan in de auto is afhankelijk van de uitvoering, de gekozen opties en het land van aflevering.**

**Dit document kan ook informatie bevatten over uitrustingen die pas op een later tijdstip zullen worden toegepast. De schema's in de gebruikershandleiding zijn voorzien van voorbeelden.**

Wij wensen u een goede reis in uw auto.

Vertaald uit het Frans. Gehele of gedeeltelijke nadruk of vertaling is verboden zonder schriftelijke toestemming van de constructeur van de auto.

# INHOUD

<b>Welkom aan boord van uw elektrische auto</b> .....	<b>5</b>	Stuurwiel.....	109
Buitenkant.....	6	Spiegels.....	111
Interieur.....	8	Camerebeeld achter.....	114
Bestuurderspositie.....	10	Bedieningsorganen stuurinrichting links.....	118
Rijhulpsystemen.....	12	Bedieningsorganen rechts stuur.....	120
Veiligheid in de auto.....	14	Controleen waarschuwinglampjes.....	122
Een auto identificeren - etiketten.....	16	Displays en meters.....	127
De motorruimte (periodiek onderhoud).....	18	boordcomputer.....	130
pechhulp.....	20	Menu voor het personaliseren van de instellingen van de auto.....	137
<b>Ken uw auto</b> .....	<b>22</b>	Klok en buitentemperatuur.....	139
Elektrische auto.....	22	CLAXON EN LICHTSIGNALEN.....	140
Kaart.....	48	VERLICHTING EN SIGNALEN.....	141
Kaart.....	51	Afstellen van de koplampen.....	146
Kaart: extra portiervergrendeling.....	56	Ruitenwisser, sproeier voor.....	149
Digitale sleutel.....	57	Ruitenwisser/-sproeier achter.....	153
Portieren openen en sluiten.....	60	<b>Rijden</b> .....	<b>155</b>
Portieren vergrendelen, ontgrendelen.....	62	Starten, Stoppen van de motor.....	155
Automatische portiervergrendeling tijdens het rijden.....	65	Versnellingschakelaar, elektronische hendel.....	158
Hoofdsteunen voor.....	66	Regeneratief remsysteem.....	161
Voorstoelen zonder elektrische verstelling.....	67	Elektronische parkeerrem.....	164
Voorstoelen met elektrische bediening.....	69	Functie "Autohold".....	168
Op de voorplaats(en).....	71	Milieu.....	170
Autogordels.....	73	Tips voor het rijden, zuinig rijden.....	171
<b>AANVULLENDE VEILIGHEIDSVoorzieningen</b>		Actieradius van de auto.....	174
<b>VOORIN</b> .....	<b>78</b>	Waarschuwing bij verlies van bandenspanning.....	176
Aanvullende veiligheidsvoorzieningen achterin.....	83	Hulpen correctiesystemen tijdens het rijden.....	182
Veiligheidsvoorzieningen bescherming zijkant.....	84	Mijn veiligheid.....	187
Aanvullende veiligheidsvoorzieningen.....	86	Preventie verlaten rijstrook.....	189
Kinderveiligheid.....	87	Noodpreventie verlaten rijstrook.....	196
Kinderzitjes.....	95	Dodehoekwaarschuwing.....	204
Kinderveiligheid.....	106		



# INHOUD

Waarschuwing veiligheidsafstand.....	209	Vervoer van bagage .....	339
Actieve noodrem.....	213	Transport van goederen .....	340
Detectie bestuurdersalertheid.....	220	Dakdragers, spoiler .....	341
Detectie van verkeersborden.....	223	<b>Onderhoud .....</b>	<b>342</b>
Snelheidsbegrenzer.....	228	Motorkap.....	342
Stop & Go adaptieve snelheidsregelaar .....	232	Peilen:.....	344
Actief rijhulpsysteem.....	249	Uw bandenspanning.....	347
Parkeerhulp .....	265	12 V hulpaccu.....	349
Actieve noodstop bij achteruitrijden.....	271	Onderhoud van de carrosserie.....	352
Uitparkeerwaarschuwing .....	274	Onderhoud van de bekleding .....	355
Achteruitrijcamera.....	278	<b>Praktische tips .....</b>	<b>357</b>
360° camera .....	282	Pompset voor de banden .....	357
Handsfree parkeren.....	291	Gereedschapset .....	360
Veilig uitstappen voor passagier.....	296	Banden .....	361
Noodoproep.....	299	Koplampen.....	364
<b>Uw comfort .....</b>	<b>302</b>	Achterlichten en richtingaanwijzers .....	365
Multi-Sense.....	302	binnenverlichting.....	366
Ventilatieroosters .....	303	Handsfree-kaart .....	367
Automatische airconditioning.....	308	Accessoires installeren en gebruiken .....	369
Verwarming.....	313	Zekeringen.....	371
Verwarming.....	315	Ruitenwisserbladen .....	375
Multimedia-uitrusting .....	317	Slepen.....	377
Elektrische ruiten .....	319	Storingen .....	380
Ondoorzichtig panoramadak .....	321	<b>Technische gegevens.....</b>	<b>384</b>
Interieurverlichting, zonneklep.....	322	Identificatieplaatjes auto .....	384
Opbergruimte, indeling interieur .....	324	Technische informatie voor de hulpdiensten .....	385
Accessoireaansluiting.....	330	Identificatieplaatje en gegevens van de motor .....	386
Hoofdsteen achter .....	331	Afmetingen (in meters) .....	387
Achterbank: gebruiksmogelijkheden.....	332	Massa's.....	389
Bagageruimte, hoedenplank.....	333	<b>ONDERDELEN EN REPARATIES .....</b>	<b>390</b>
Gemotoriseerde achterklep .....	335		

# INHOUD

onderhoudscoupons .....	391
Plaatwerkcontrole .....	397



# BUITENKANT

1

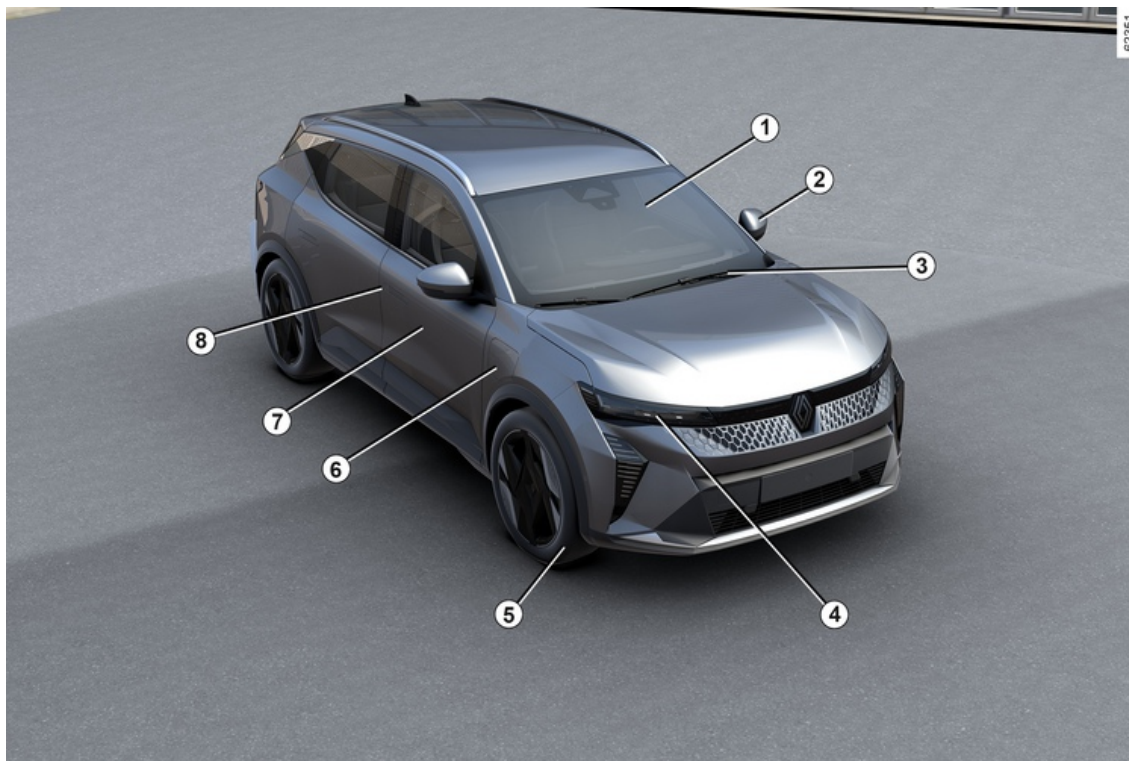

# BUITENKANT

1. Elektrische ruitbediening → 319
2. Spiegels → 111
3. Ruitenwisser, sproeier → 149 → 153  
Ontwasemen → 310
4. Verlichting: werking → 141  
Verlichting: vervangen → 364
5. Banden → 361
6. Lading → 32
7. Onderhoud van de carrosserie → 352
8. → 48 card  
Portieren ver-/ontgrendelen → 62

# INTERIEUR

1

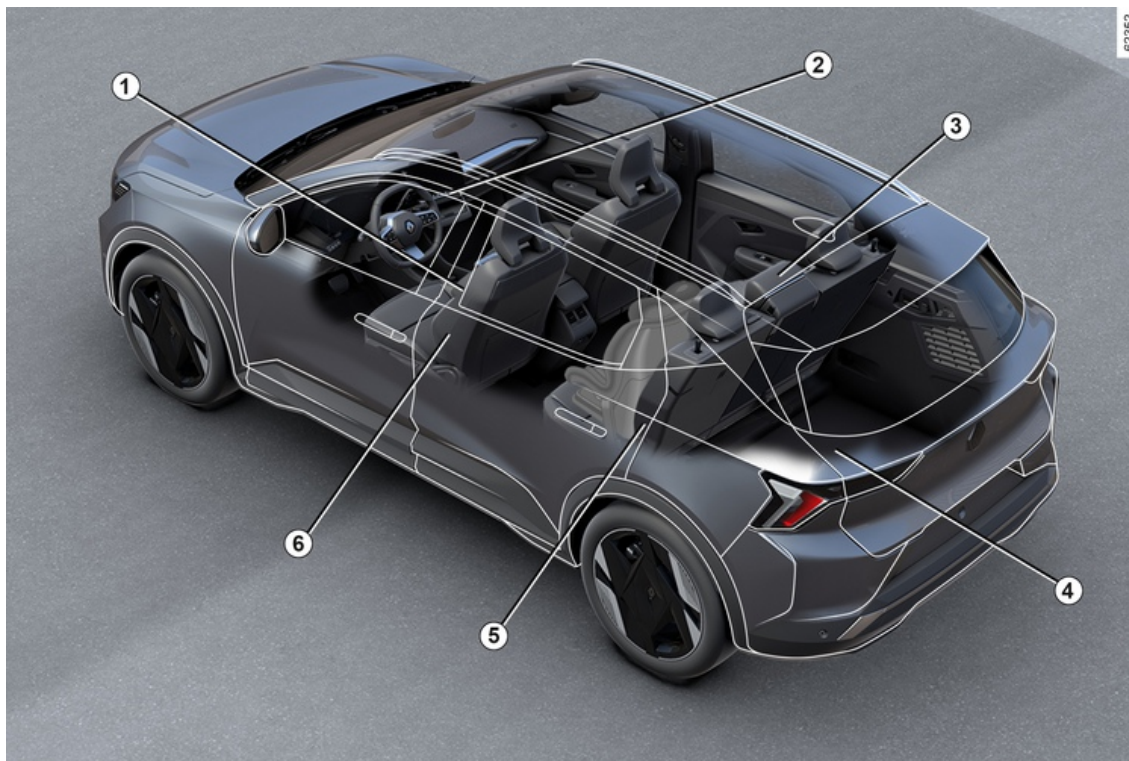

# INTERIEUR

1. Uw rijpositie aanpassen → 73
2. Opbergruimtes/indeling interieur → 324
3. Hoofdsteun achter → 331  
Achterbank → 332
4. Vervoer van voorwerpen → 339
5. Kinderveiligheid → 87
6. Hoofdsteunen voor → 66  
Met de hand verstelbare voorstoelen → 67  
Voorstoelen met elektrische bediening → 69

# BESTUURDRERSPOSITIE

1

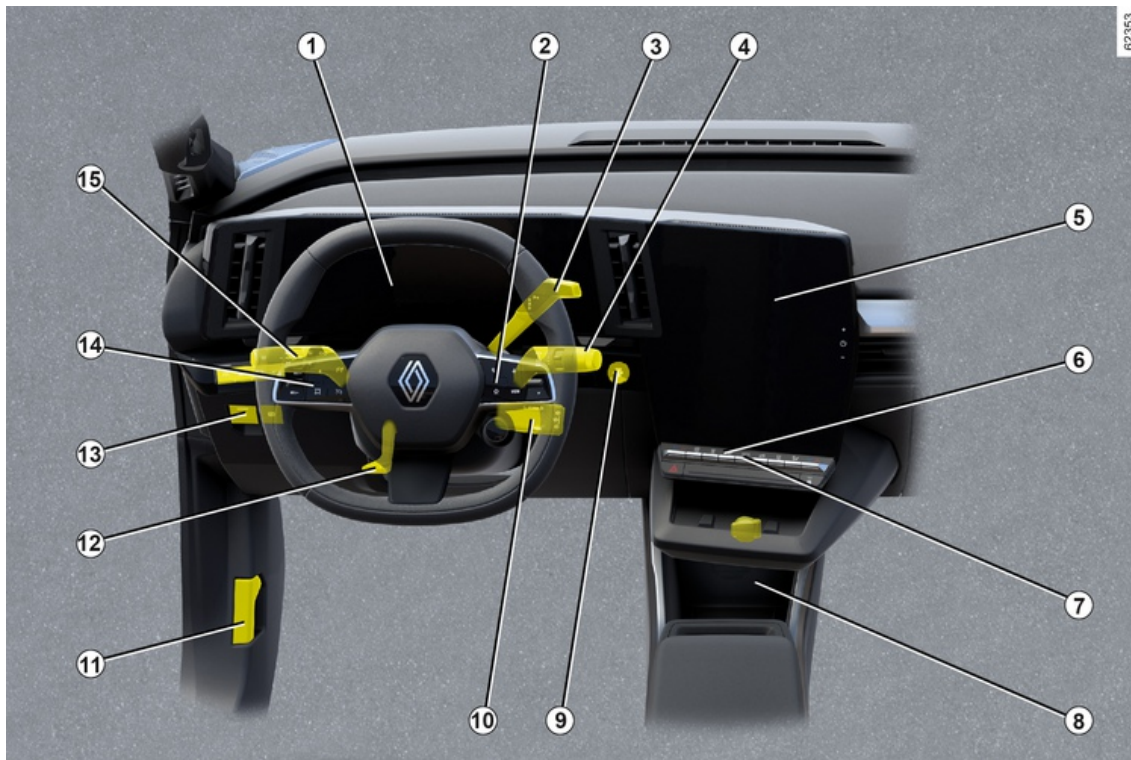



# BESTUURDERSPOSITIE

1. Instrumentenpaneel → 122
2. Knoppen boordcomputer → 130
3. Versnellingschakelaar → 158
4. Bediening ruitenwissers/sproeiers → 149 → 153
5. Multimediavoorkant → 317
6. Stoelverwarming(en) → 71
7. Verwarming/airco → 308
8. Opbergruimte middenconsole/inductielaadzone → 324
9. Knop voor het starten/stoppen van de motor → 155
10. Bediening MULTI-SENSE → 302
11. Motorkapontgrendeling → 342
12. Stuurwiel afstellen → 109
13. Automatische parkeerrem → 164
14. Snelheidsbegrenzer → 228
15. Buitenverlichting → 141



# RIJHULPSYSTEMEN

- Rijhulp- en correctiesystemen → 182
- Preventie verlaten rijstrook → 189
- Noodpreventie verlaten rijstrook → 196
- Actieve noodstop → 213
- Actieve noodstop bij achteruitrijden → 271
- Dodehoekwaarschuwing → 204
- Uitparkeerwaarschuwing → 274
- Waarschuwing bij verlies van bandenspanning → 176
- Snelheidsbegrenzer → 228
- Stop & Go adaptieve snelheidsregelaar → 232
- Verkeersborddetectie → 223
- Parkeerhulp → 265
- Achteruitrijcamera → 278
- 360° camera → 282
- Handsfree parkeren → 291
- Veilig wegrijden → 296
- Veiligeafstandwaarschuwing → 209
- Detectie bestuurdersalertheid → 220

# VEILIGHEID IN DE AUTO

1

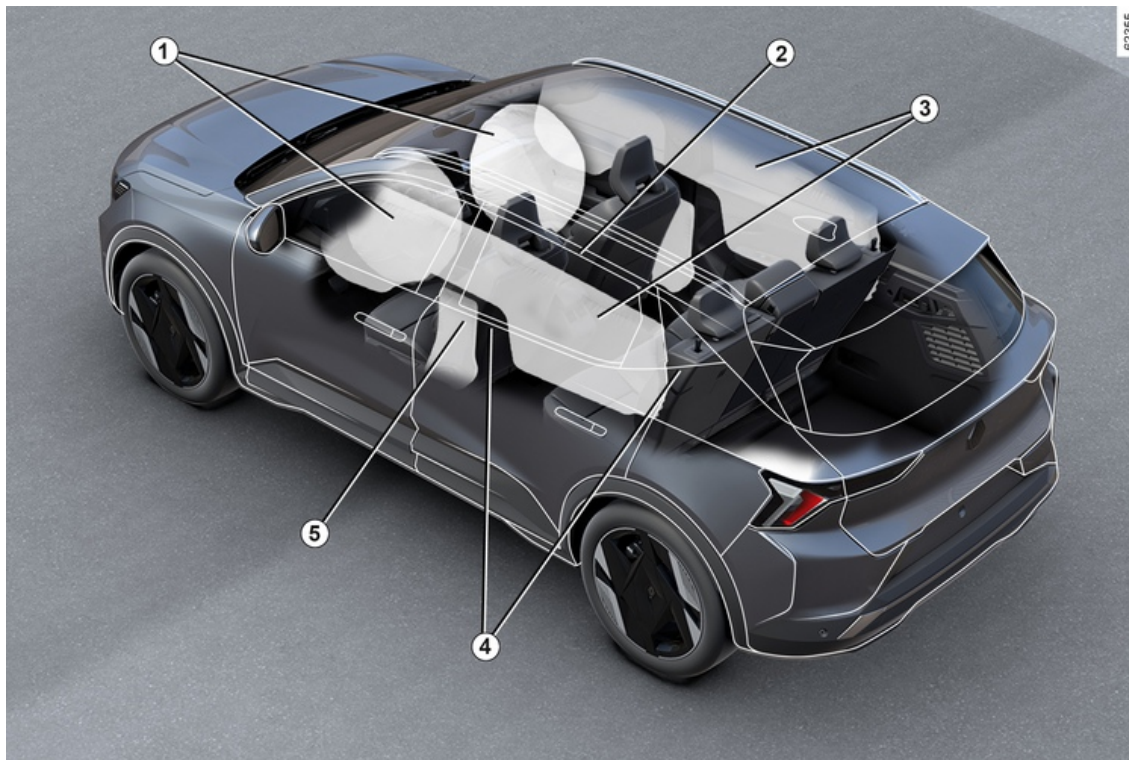

# VEILIGHEID IN DE AUTO

1. Frontale airbags → 79  
De passagiersairbag voorin uitschakelen → 87
2. Centrale airbag → 84
3. Zijruitairbags → 84
4. Autogordels → 73
5. Zijairbags → 84

# EEN AUTO IDENTIFICEREN - ETIKETTEN

1

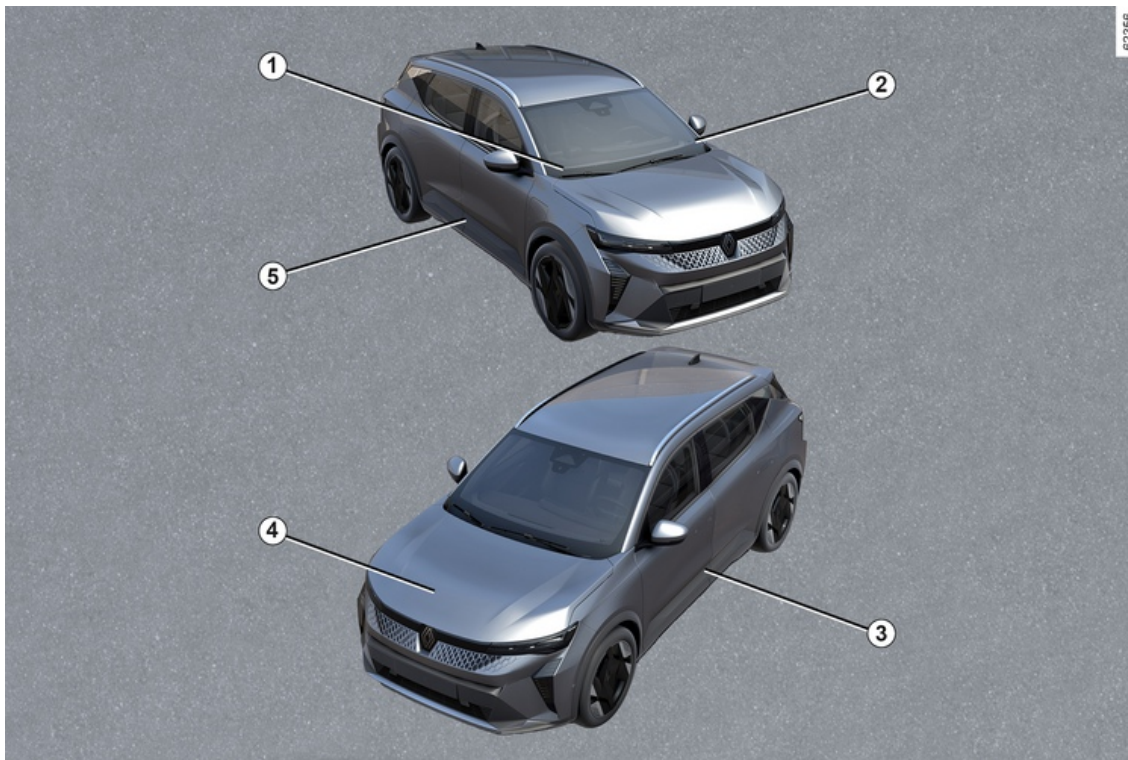

# EEN AUTO IDENTIFICEREN - ETIKETTEN

1. Technische informatie voor de hulpdiensten → **385**
2. Voertuigidentificatienummer: herinnering → **384**
3. Bandenspanningsetiketten → **176** → **361**
4. Motoridentificatie → **386**
5. Identificatieplaatje auto → **384**

# DE MOTORRUIMTE (PERIODIEK ONDERHOUD)

1

02357

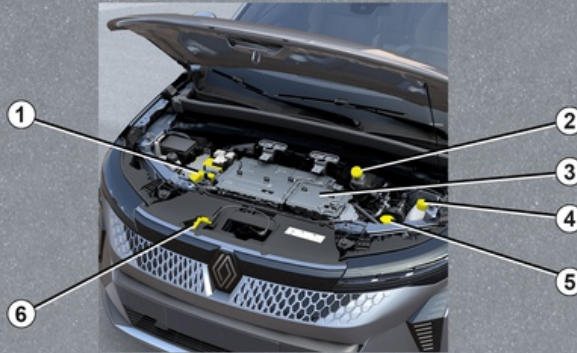



## DE MOTORRUIMTE (PERIODIEK ONDERHOUD)

1. Batterij → 349
2. Remvloeistof → 345
3. 400 V elektrisch circuit → 22
4. Koelvloeistof → 344
5. Ruitensproeiervloeistof → 346
6. De motorkap openen → 342

# PECHHULP

1

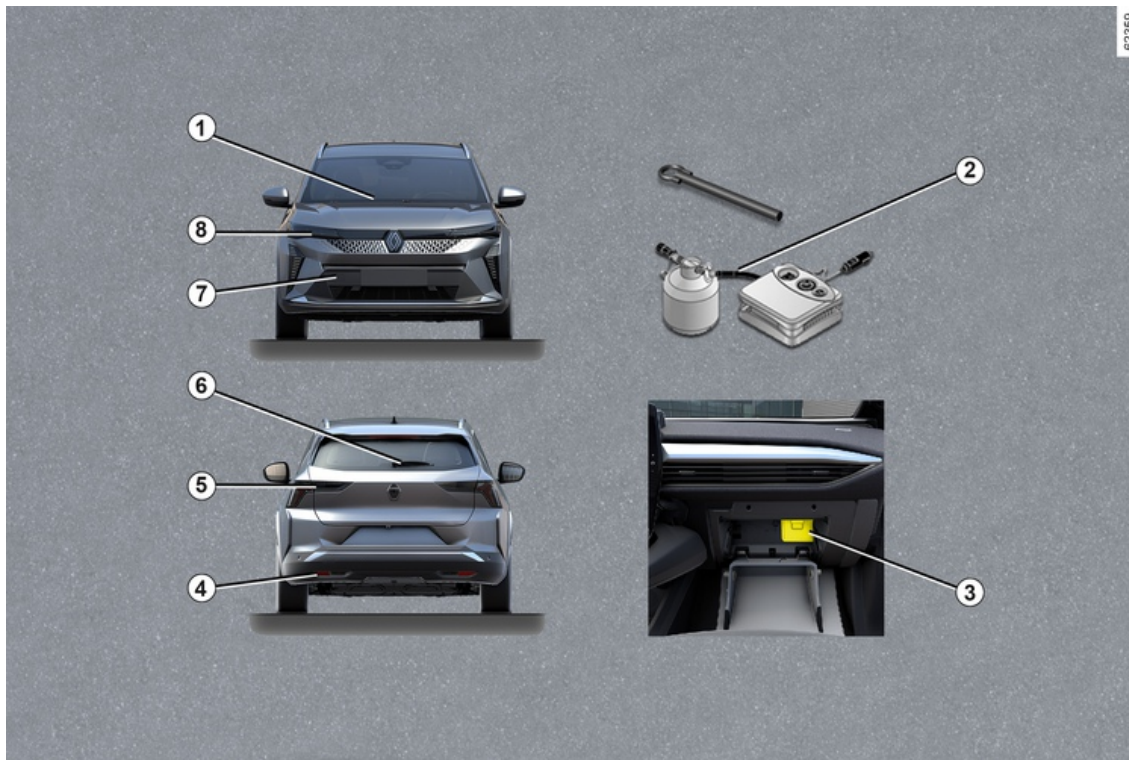

# PECHHULP

1. Ruitenwischerblad(en) voor vervangen → **375**
2. Lekke band → **357**  
Gereedschappen → **360**
3. Zekeringen → **371**
4. Sleppunt achter → **377**
5. Lampen van achterlicht vervangen → **365**
- 6 Vervangen van het ruitenwischerblad achter → **375**
7. Sleppunt voor → **377**
8. Lampen van koplamp vervangen → **364**

## ELEKTRISCHE AUTO

De elektrische auto heeft specifieke kenmerken, maar werkt op een gelijksoortige manier als een auto met verbrandingsmotor. Het fundamentele verschil is dat de elektrische auto alleen elektrische energie gebruikt in plaats van brandstof zoals auto's met verbrandingsmotor.

2

Wij raden u daarom aan dit instructieboekje, dat uw elektrische auto beschrijft, aandachtig door te lezen.



# ELEKTRISCHE AUTO

## Introductie

2

### Schematisch diagram voor elektrische voertuigen

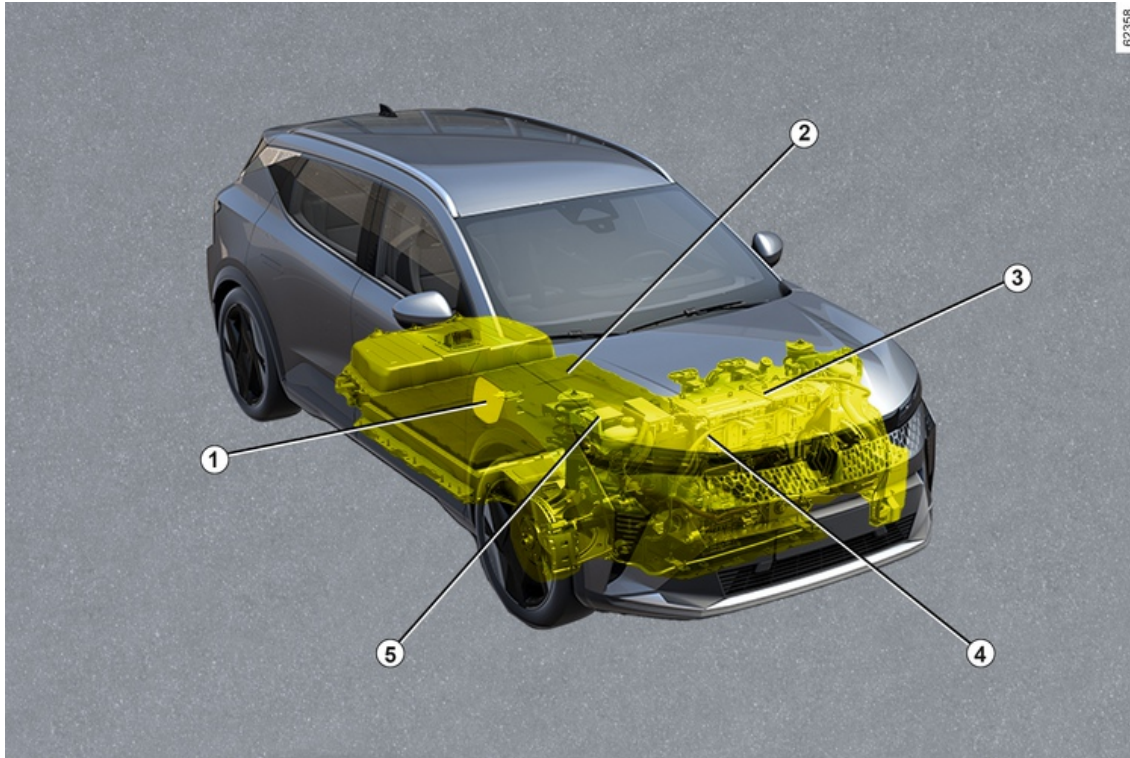

# ELEKTRISCHE AUTO

- 1 Elektrische laadaansluiting (passagierszijde)
- 2 Tractie batterij "400 volt".
- 3 Elektrische motor
- 4 Oranje elektrische bedrading
- 5 12 V hulpaccu

# ELEKTRISCHE AUTO

## Aangesloten services

2

### Introductie

Uw elektrische auto is uitgerust met aangesloten diensten die het mogelijk maken te kennen en/of in te stellen:

- de laadstatus van de auto met waarschuwing 'accu bijna leeg';
- oplaadprogrammering voor de tractiebatterij volgens door u te kiezen instellingen;
- resterende actieradius van de auto;
- ...

U hebt toegang tot deze diensten via:

- externe digitale apparaten (mobiele telefoon, tablet, enz.);
- het multimediасherm in de auto.

Raadpleeg voor meer details de gebruiksaanwijzing van het mediasysteem of neem contact op met een merkdealer.



U kunt zich altijd op een aangesloten service abonneren of uw abonnement verlengen door een erkende dealer te raadplegen

### Accu's

De elektrische auto beschikt over twee typen accu's:

- een 400V-tractiebatterij;
- een 12 V-hulpaccu.

#### 400V-tractiebatterij

Deze accu slaat de energie op die nodig is om de motor van uw elektrische auto goed te laten werken. Zoals elke accu wordt deze bij gebruik ontladen en moet hij daarom regelmatig worden opgeladen.

U hoeft niet te wachten totdat u op reserve rijdt om de tractiebatterij op te laden.

De oplaadtijd kan verschillen naargelang het type speciale wandcontactdoos of openbaar oplaadpunt waaraan u verbonden bent.

De actieradius van uw auto hangt af van de lading van de tractiebatterij en ook van uw rijstijl ➔ 174.

#### 12 V hulpaccu

De tweede batterij van uw auto is een secundaire 12V-batterij. Deze levert de energie die nodig is om de uitrusting van de auto (verlichting, ruitenwissers, remhulp enz.) te laten werken.

(A)

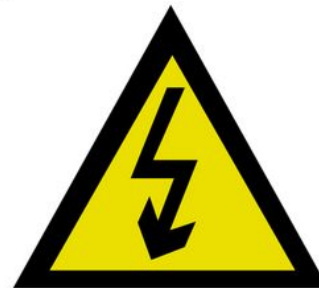

Het symbool **A** geeft de elektrische onderdelen van uw auto aan die een veiligheidsrisico kunnen vormen.



# ELEKTRISCHE AUTO

## 400V-circuit

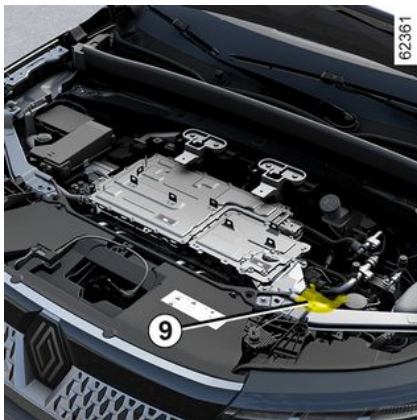

Het "400 V"-circuit is te herkennen aan de oranje kabels **9** en componenten

met het symbool .



Het aandrijfsysteem van de elektrische auto gebruikt ongeveer 400 volt gelijkspanning.

Dit systeem kan tijdens en na het uitzetten van het contact onder spanning staan. Let op de waarschuwingen op de stickers in de auto.

Elke ingreep of wijziging van het 400 volt elektrische systeem (componenten, kabels, stekkers, tractiebatterij) is streng verboden vanwege de risico's hiervan voor uw veiligheid. Roep de hulp in van een merkdealer.

**Risico van ernstige brandwonden of mogelijk dodelijke elektrische schokken.**

## Rijden

Net als bij een auto met automatische transmissie moet u eraan wennen dat u uw linkervoet niet moet gebruiken en er niet mee moet remmen.

Wanneer u tijdens het rijden uw voet van het gaspedaal haalt of op het rempedaal zet, genereert de motor tijdens het afremmen elektriciteit die wordt gebruikt om de auto af te

remmen of om de tractiebatterij op te laden → 171.

Diepe plassen, overstromingen:



Rijd niet verder als het water op de weg hoger staat dan de onderrand van de velgen.



Het remmen op de motor kan in geen geval het indrukken van het rempedaal vervangen.

## Geluid

Elektrische auto's zijn erg stil. U bent er nog niet aan gewend, en de andere weggebruikers zijn dat evenmin. Ze kunnen moeilijk horen of de auto rijdt.

Omdat de motor vrijwel geen geluid maakt, hoort u geluiden die u niet gewend bent (geluid van de wind, banden enz.).

Elke keer dat het contact wordt uitgeschakeld, wordt na ongeveer tien seconden de ventilatie uitgeschakeld.

## ELEKTRISCHE AUTO

2



### Hindert het rijden

Gebruik aan de bestuurderskant matten die geschikt zijn voor de auto en zet deze vast aan de vooraf geïnstalleerde onderdelen. Controleer regelmatig of ze goed vastzitten. Stapel niet meerdere matten op elkaar.

**Gevaar van hakende pedalen**



Uw elektrische auto is stil. Zet voordat u de auto verlaat, uw voet op het rempedaal en stop de motor.

**RISICO VAN ERNSTIG LETSEL**

### Voetgangersclaxon

Met de voetgangersclaxon kunt u andere weggebruikers waarschuwen, met name voetgangers en fietsers.

Bij het starten van de motor blijft de voetgangersclaxon automatisch geactiveerd. Het geluidssignaal klinkt als de auto een snelheid heeft van 1 tot ongeveer 30 km/u.

Raadpleeg de multimedia-instructies voor meer informatie over de voetgangersclaxon.

In het geval van een storing in de

voetgangershoorn, is de  waarschuwingslampje brandt op het instrumentenpaneel, vergezeld van de melding "Externe geluidsfout".

Ga naar een merkdealer.

## Belangrijke aanbevelingen



Gelieve deze richtlijnen aandachtig te lezen. Als deze adviezen niet worden opgevolgd, kan dat leiden tot **brand, ernstig letsel of elektrische schokken die de dood tot gevolg kunnen hebben.**

### **Bij een ongeluk of elektrische schok**

Bij een ongeval of botsing tegen de onderkant van de auto (bijv. contact met een paaltje, stoeprand of ander straatmeubilair) kan het elektrische circuit of de tractiebatterij beschadigd raken.

Laat uw auto door een merkdealer controleren.

Raak de 400V-onderdelen of blootliggende oranje kabels die vanaf de binnen- of buitenkant van de auto zichtbaar zijn, nooit aan.

Bij een grote beschadiging van de tractiebatterij kunnen mogelijk lekken optreden;

- raak nooit vloeistoffen aan die afkomstig zijn van de tractiebatterij;
- bij lichamelijk contact met veel water spoelen en zo snel mogelijk een arts raadplegen.

Na een schok, hoe licht ook, aan het oplaadpunt en/of de klep, moet u deze zo snel mogelijk laten controleren door een merkdealer.

### **Bij brand**

Verlaat bij brand onmiddellijk de auto en laat iedereen uitstappen, en neem contact op met de hulpdiensten. Geef daarbij aan dat het een elektrische auto betreft.

Als ingrijpen vereist is, gebruik dan alleen blusmiddelen zoals ABC of BC die compatibel zijn met de lampjes op de elektrische systemen. Geen water of andere blusagenten gebruiken.

Neem bij beschadiging van het elektrische circuit altijd contact op met een merkdealer.

### **Voor elke vorm van slepen**

→ 377.

### **Wassen van de auto**

Reinig de motorruimte, de oplaadaansluiting en de tractiebatterij nooit met een hogedrukreiniger.

### **Risico van beschadiging van het elektrische circuit.**

Was de auto nooit wanneer deze wordt opgeladen. Was de laadkabel nooit als het voertuig wordt opgeladen. Was de laadkabel en de laadkabelstekker nooit als de kabel niet is aangesloten, om corrosie van de laadpinnen te voorkomen.

## ELEKTRISCHE AUTO

Risico van mogelijk dodelijke elektrische schokken.

2



# ELEKTRISCHE AUTO

## Opladen

### 2 Schematisch diagram

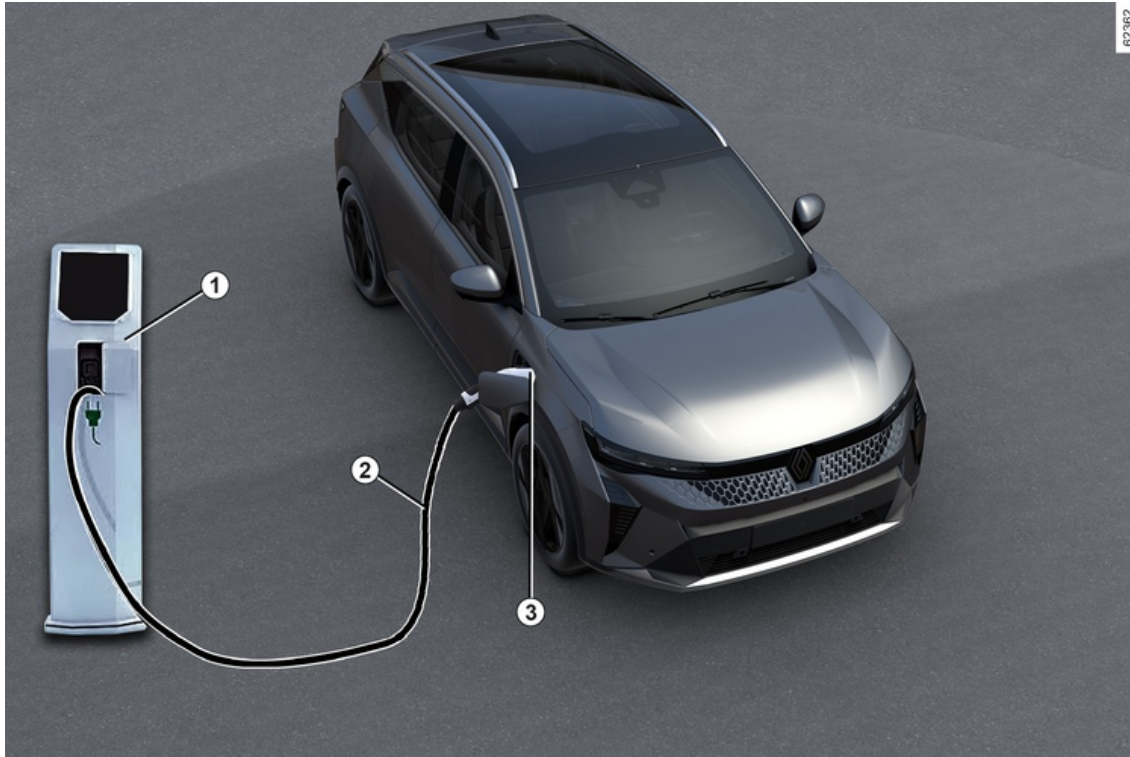

# ELEKTRISCHE AUTO

- 1 Specifieke wandcontactdoos of laadpunt
- 2 Oplaadkabel
- 3 Elektrische laadaansluiting (passagierszijde)

2



Raadpleeg bij vragen over de benodigde uitrusting voor het opladen een merkdealer.



## **Belangrijke aanbevelingen voor het opladen van uw auto**

Gelieve deze richtlijnen aandachtig te lezen. Als deze adviezen niet worden opgevolgd, kan dat leiden tot **brand, ernstig letsel of elektrische schokken die de dood tot gevolg kunnen hebben.**

### **Opladen**

Voer geen onderhoud uit op de auto tijdens het opladen (wassen, onderhoud aan de motor...).

Bij aanwezigheid van water, tekenen van corrosie of vreemde elementen in de stekker van het oplaadsnoer of in het laadcontact van de auto mag u de auto niet opladen. Risico van brand.

Raak de contacten van het snoer, het stopcontact of het laadcontact van de auto niet aan en steek er niets in.

Sluit het laadsnoer nooit aan op een adapter, een stekkerdoos of een verlengsnoer.

Het gebruik van een generator is verboden.

Demonteer of wijzig nooit de oplaadaansluiting van de auto of het oplaadsnoer. Risico van brand.

Wijzig de elektrische installatie niet of werk er niet aan tijdens het opladen.

Bij een botsing, zelfs een lichte, tegen de oplaadklep of de klep, moet u deze zo snel mogelijk laten controleren door een merkdealer.

Wees voorzichtig met de kabel: niet op staan, niet in water dompelen, niet aan trekken, niet aan schokken blootstellen.

Regelmatig controleren of de laadkabel in goede staat verkeert.

Bij schade aan de laadkabel (corrosie, bruine verkleuring, scheurtjes, enz.), aan het apparaat of aan de laadaansluiting van het voertuig: **NIET** gebruiken. Wend u tot een merkdealer voor een vervangend exemplaar.

Neem contact op met een merkdealer als het vergrendelingsmechanisme van de laadklep niet wordt geactiveerd en/of de laadaansluiting van de auto wordt ontgrendeld.

# ELEKTRISCHE AUTO

## Laadkabel A

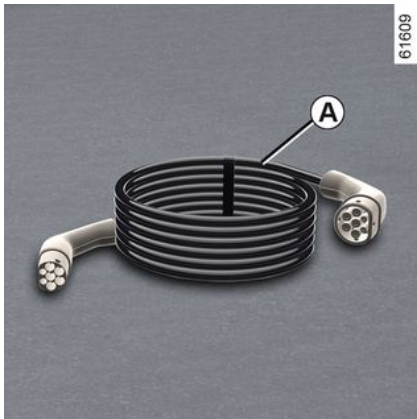

Deze kabel is specifiek voor uw auto en bestemd voor de verbinding met wandcontactdozen of publieke oplaadpunten voor standaardopladen van de tractieaccu.

**i** Gebruik bij voorkeur een laadsnoer waarmee de tractiebatterij standaard kan worden opgeladen.

**i** Elke oplaadkabel wordt opgeborgen in de bagageruimte van de auto  
→ 333.

## Laadkabel B

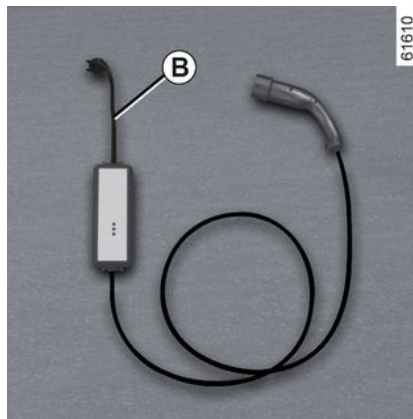

Deze kabel kan gebruikt worden voor:

- bij normaal gebruik, op een stopcontact dat alleen voor het voertuig wordt gebruikt (opladen met 14 A/16 A);
- zo nu en dan opladen via een gewoon stopcontact (opladen met 8 A), bijvoorbeeld wanneer u onderweg bent.

Stopcontacten moeten altijd worden gemonteerd zoals vermeld in de instructies geleverd bij het laadsnoer **B**.

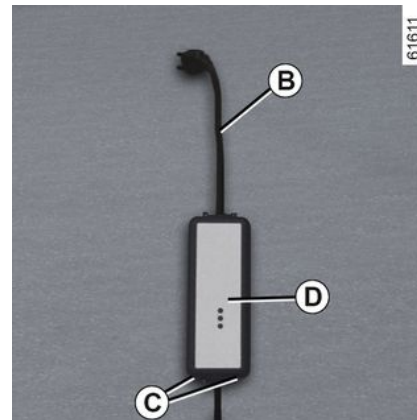

Lees altijd de gebruiksaanwijzing van laadkabel **B** **zorgvuldig** door.

**i** Laat de snoerdoos nooit aan het snoer hangen.  
Gebruik de haken **C** om dit op te hangen.



## ELEKTRISCHE AUTO



Indien tijdens het laden een storing optreedt (rode waarschuwingslampje van de eenheid **D** verschijnt), stop dan onmiddellijk met opladen. Raadpleeg het instructieboekje van het snoer.

## Belangrijke aanbevelingen

2



### **Belangrijke aanbevelingen voor het opladen van uw auto**

Gelieve deze richtlijnen aandachtig te lezen. Als deze adviezen niet worden opgevolgd, kan dat leiden tot **brand, ernstig letsel of elektrische schokken die de dood tot gevolg kunnen hebben.**

#### **Keuze van laadsnoer**

De standaard bij deze auto geleverde laadsnoeren zijn specifiek voor deze auto ontwikkeld. Ze zijn bedoeld om u te beschermen tegen risico's van een elektrische schok die de dood of brand kan veroorzaken.

Gebruik geen laadkabels van oudere modellen; deze zijn niet aangepast.

Voor uw veiligheid is het gebruik van een laadsnoer dat niet door de fabrikant is voorgeschreven strikt verboden. Het niet naleven van dit voorschrift kan leiden tot brand of een mogelijk dodelijke elektrische schok. Vraag bij een merkdealer naar een laadsnoer specifiek voor uw auto.

#### **Met het laadsnoer *B***

De handleiding bij het laadsnoer vermeldt de benodigde voorzorgsmaatregelen bij gebruik van het product en de technische specificaties voor de montage van het stopcontact.

#### **Hoofdzaken voor het installeren**

##### **Stopcontact**

Laat een speciale wandcontactdoos installeren door een vakman.

##### **Gewoon stopcontact**

Laat een erkende vakman controleren of elk stopcontact waarop u de laadkabel aansluit, voldoet aan de normen en voorschriften die in uw land van kracht zijn en aan de specificaties die staan vermeld in het punt "Voedingssystemen".

##### **Voedingssystemen**

Gebruik alleen oplaadterminals die voldoen aan de norm IEC 61851-1 en aansluitpunten beschermd met:

- een type A aardlekapparaat van 30 mA voor de aansluiting die u gebruikt;
- een overstroombeveiliging;
- beveiliging tegen overspanningen op plaatsen waar de bliksem kan inslaan (IEC 62305-4);
- een aardeverbinding die voldoet aan de normen in het betreffende land.

# ELEKTRISCHE AUTO

Laadtypen die voldoen aan de  
Europese normen

# ELEKTRISCHE AUTO

## Wisselstroom (AC)

2

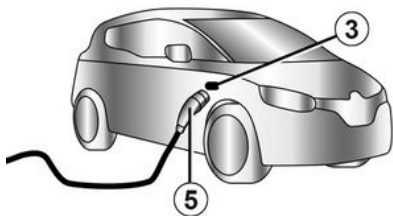
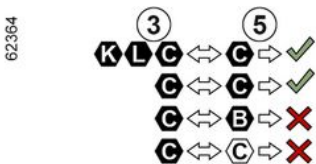
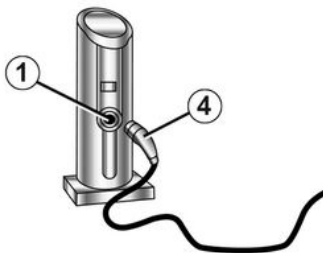





Als de informatie verschijnt op de laadklep van het voertuig, volgt u de onderstaande instructies.

Voordat u een laadkabel aansluit, controleert u het volgende:

- de kleur en een van de letters op de aansluiting **1** moeten overeenkomen met de kleur en een van de letters op het uiteinde **4** van de kabel;
- de kleur en een van de letters op de aansluiting **3** moeten overeenkomen met de kleur en een van de letters op het uiteinde **5** van de kabel.

# ELEKTRISCHE AUTO

## Stickers

Laadtype	Wisselstroom ( AC )			
-aansluiting	Laadpunt 1 /laadkabel 4		Voertuig 3 /laadkabel 5	
<b>Laadtypen die voldoen aan de Europese normen</b> (raadpleeg voor alle andere gevallen een erkende dealer).				

2

# ELEKTRISCHE AUTO

## Gelijkstroom (DC)

2

62378

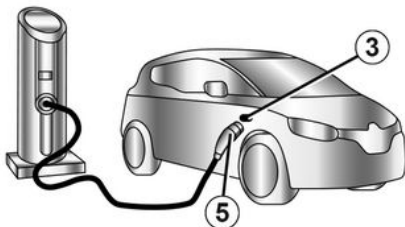
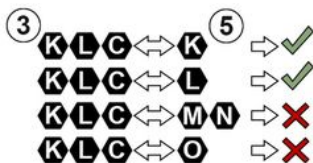





Als de informatie verschijnt op de laadklep van het voertuig, volgt u de onderstaande instructies.

Voordat u een laadkabel aansluit, moet u controleren of de kleur en een van de letters op de aansluiting **3** overeenkomen met de kleur en een van de letters op het uiteinde **5** van de laadkabel.

# ELEKTRISCHE AUTO

## Stickers

<b>Laadtype</b>	<b>Gelijkstroom ( DC )</b>				
<b>-aansluiting</b>	<b>Voertuig 3 /laadkabel 5</b>				
<b>Laadtypen die voldoen aan de Europese normen</b> (raadpleeg voor alle andere gevallen een erkende dealer).					

2

# ELEKTRISCHE AUTO

## Elektrisch laadcontact 3

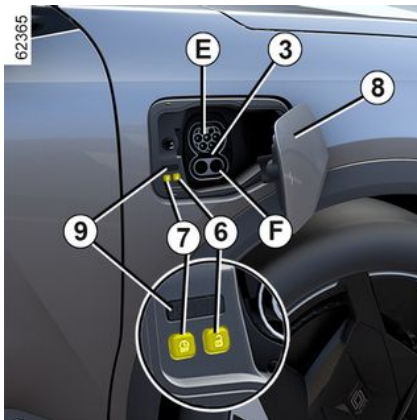

**Opmerking:** verwijder bij insneeuwen de sneeuw rond het laadcontact van de auto aan de passagierszijde voordat u de auto aan- of loskoppelt.

De aanwezigheid van sneeuw in het laadcontact kan immers het koppelen van het laadsnoer blokkeren.

De auto is uitgerust met twee laadcontacten aan passagierszijde, vooraan op de auto:

- aansluiting **E** voor opladen tot 22 kW;
- aansluiting **F** voor snel opladen (afhankelijk van de auto).

Er zitten ook twee knoppen aan de binnenkant van de oplaadklep:

– de  knop **6** ontgrendelt de laadkabel;

– De  knop **7** start onmiddellijk het opladen van de auto;

### Voorzorgsmaatregelen

Voor dagelijks gebruik wordt aanbevolen om uw voertuig tot 80% op te laden om de levensduur van de batterij te verlengen.

Laad uw auto niet op en parkeer deze niet bij extreme temperatuursomstandigheden (hitte of kou).

In extreme gevallen kan het opladen enkele minuten duren voordat de motor start (de tractiebatterij heeft wat tijd nodig om af te koelen of op te warmen).

Wanneer de auto gedurende meer dan 7 dagen geparkeerd staat bij temperaturen lager dan ongeveer -25 °C, kan de tractiebatterij mogelijk niet opgeladen worden.

Wanneer de auto gedurende meer dan 3 maanden geparkeerd staat met een laadniveau rond de nul, kan de batterij mogelijk niet opgeladen worden.

Het beschikbare energieniveau is afhankelijk van de batterijtemperatuur.

Dit kan dus variëren tussen het stoppen en opnieuw starten van het voertuig, als de accu koud of warm is.

Om de levensduur van uw tractiebatterij te vrijwaren, moet u vermijden om uw auto gedurende meer dan een maand met een hoog laadniveau geparkeerd te laten staan, vooral in perioden van extreme warmte.

U kunt de tractiebatterij het beste opladen na het rijden en/of in een omgeving met een gematigde temperatuur. Anders kan het opladen lang duren of onmogelijk zijn.

Het wordt ook aanbevolen om het voertuig na het rijden op te laden als het laadniveau laag is (< 25%) en bij negatieve temperaturen.

### Tips

- Parkeer de auto bij erg warm weer bij voorkeur op een schaduwrijke/overdekte plaats om deze op te laden.
- Ook bij regen en sneeuw kan de auto worden opgeladen.
- Een ingeschakelde airconditioning verlengt de laadduur.



# ELEKTRISCHE AUTO

**i** Bij afwezigheid van bescherming van de installatie tegen overspanningen wordt afgeraden de auto op te laden bij onweer (bliksem).

## Opladen van de tractiebatterij

### Stilstaande auto, contact uit:

- pak de oplaadkabel **2** die zich in het opbergvak in de bagageruimte van uw auto bevindt;
- druk op de oplaadklep **8** om deze te openen. Het waarschuwingslampje **9** licht wit op;

**i** Afhankelijk van het voertuig, wanneer de laadklep open of niet goed gesloten is, verschijnt de melding "Oplaadklep open" op het instrumentenpaneel.

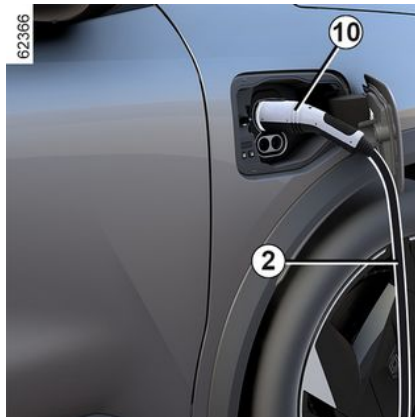

- sluit het uiteinde van het snoer aan op de voedingsbron;
- pak de handgreep **10** vast;
- Sluit het snoer aan op de auto. Het waarschuwingslampje **9** knippert geel;

**i** Gebruik de oplaadklep **8** niet om het laadsnoer **2** aan op te hangen tijdens het opladen van de auto.

**i** Als u zojuist een systeemupdate via het mediasysteem hebt geaccepteerd, wordt het opladen van de tractiebatterij vertraagd of geannuleerd. Wacht totdat de update is voltooid voordat u de oplaadkabel op de auto aansluit. Raadpleeg de gebruiksaanwijzing van het mediasysteem voor meer informatie over systeemupdates.

- als u een klik hoort, controleert u of het laadsnoer goed is vastgeklikt. Controleer de vergrendeling en trek voorzichtig aan de handgreep **10**;
- Als u uitgesteld opladen hebt geprogrammeerd en u wilt toch meteen opladen, drukt u op de knop **7** om het laden te starten → **313**. Het laadsnoer wordt automatisch op de auto aangesloten. Zo kan het snoer niet van de auto worden losgekoppeld.

**i** Het is van essentieel belang om het laadsnoer goed uit te rollen om overhitting te voorkomen.

## ELEKTRISCHE AUTO

2



Gebruik geen verlengsnoer, meervoudige contactdoos of adapter.

**Risico van brand.**

Tijdens het opladen knippert het waarschuwingslampje **9** blauw. Wanneer het opladen start, is de volgende informatie zichtbaar op het instrumentenpaneel:

– het energieniveau op het controlelampje van de batterij **12**;



De oplaadtijd van de tractiebatterij hangt af van de hoeveelheid resterende energie en het vermogen van het oplaadpunt. Dit wordt tijdens het opladen weergegeven op het instrumentenpaneel → **127**.

**Opmerking:** onder bepaalde omstandigheden kan de werkelijke oplaadtijd langer zijn dan de oplaadtijd die op het instrumentenpaneel wordt weergegeven. Dit hangt af van:

- de kwaliteit van het elektriciteitsnet;
- het eerste oplaadniveau;
- de buitentemperatuur is te laag;
- ...

Bij problemen met de laadkabel raden we u aan deze te vervangen door eenzelfde type kabel. Ga naar een merkdealer.



- het laadniveau van de batterij;
- een schatting van de resterende laadtijd (vanaf ongeveer 95% opgeladen wordt de resterende tijd niet meer getoond);
- het controlelampje **11** geeft aan dat de auto op een voedingsbron is aangesloten;
- uw voertuigbereik varieert afhankelijk van het laadniveau.

De display op het instrumentenpaneel verdwijnt na enkele seconden. Het verschijnt bij het openen van een portier weer op het instrumentenpaneel.

Zodra het opladen voltooid is, brandt het waarschuwingslampje **9** continu groen.

# ELEKTRISCHE AUTO

U hoeft niet te wachten totdat u op reserve rijdt om de auto op te laden.

## Storingen

Neem als het waarschuwingslampje **9** continu rood brandt altijd contact op met een erkende dealer.

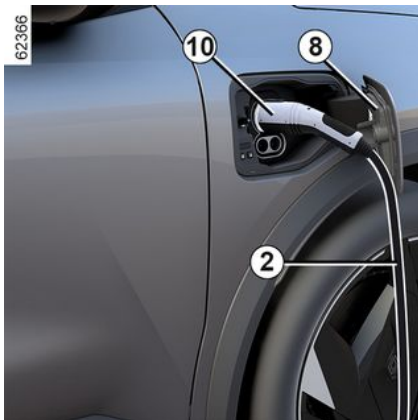

### Voorzorgen bij het loskoppelen van de aansluiting

- Druk op de knop **6** of **houd de** portierontgrendelingsknop op de kaart ingedrukt om de kabel van het voertuig los te maken;
- pak de handgreep **10** vast;

**i** Respecteer absoluut de volgorde van de handelingen voor het loskoppelen.

- ontkoppel de laadkabel **2** van de auto;
- u moet de oplaadklep **8** sluiten en erop drukken erop om deze te vergrendelen;
- ontkoppel de kabel **2** van de voeding **1**;
- berg de kabel **2** op in het opbergvak van uw bagageruimte.

**Opmerking:** direct na een lange oplaadbeurt van de tractiebatterij kan de kabel warm zijn. Gebruik daarom de handgrepen.

**i** Nadat u op de knop voor het ontgrendelen van het laadsnoer heeft gedrukt, heeft u ongeveer 30 seconden om het laadsnoer los te koppelen voordat het weer vergrendeld wordt.

## Sticker 13

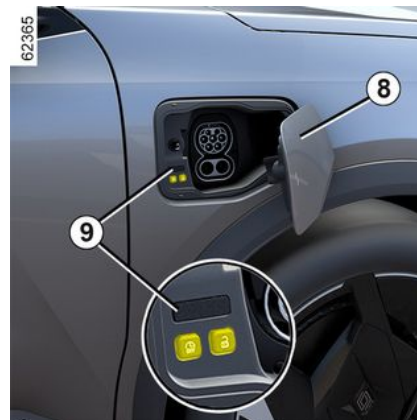

Sticker **13** op de oplaadklep **8** geeft informatie over het opladen volgens de status van het oplaadwaarschuwingslampje **9**:

- als het wit knippert, geeft dit aan dat het snoer op het voertuig is aangesloten en dat het systeem zijn controles uitvoert;
- als het continu blauw oplicht, geeft dit aan dat de laadprogrammering is geactiveerd;
- als het blauw knippert, geeft dit aan dat het opladen aan de gang is;
- als het continu groen oplicht, geeft dit aan dat het voertuig volledig is opgeladen;

## ELEKTRISCHE AUTO

– als het continu rood oplicht, duidt dit op een bedieningsfout.

61903

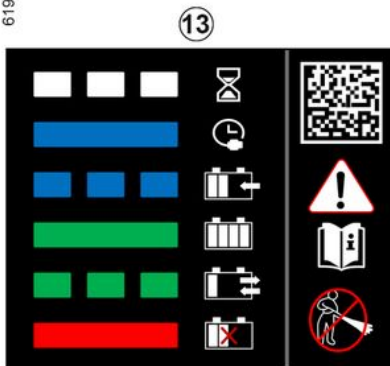

De sticker **13** aan de rechterkant herinnert u aan de volgende instructies:

- reinig de oplaadklep niet met behulp van een hogedrukpuit;
- Bij stilstaande auto kunnen de klep en de oplaadklep worden geopend;
- als de auto rijdt, moeten de klep en de oplaadklep gesloten zijn;
- open de klep om de oplaadkabel aan te sluiten;
- sluit de klep na het loskoppelen weer;
- aansluiten op een gewoon stopcontact, een oplaadpunt met wisselstroom of een snellaadpunt.

– Raadpleeg de gebruikshandleiding van uw auto voor meer informatie over het laden.

### Programmeren van het opladen

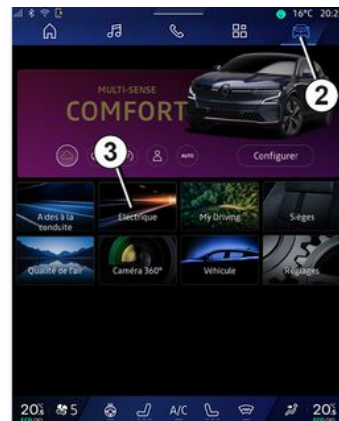

Terwijl het voertuig stilstaat en de motor aanstaat, drukt u vanuit de wereld "Voertuig" **2** op het multimediascherm **1** druk op het menu "Elektrisch" **3** en vervolgens op het tabblad "Opladen en airconditioning" om het opladen van uw voertuig te programmeren.

U kunt kiezen uit verschillende oplaadmodi:

- "Onmiddellijk opladen";
- "Programma".

Raadpleeg de gebruiksaanwijzing van het multimediasysteem voor meer informatie.

## ELEKTRISCHE AUTO



Om veiligheidsredenen mogen deze handelingen alleen uitgevoerd worden als de auto stilstaat.

Als het programmeren is bevestigd, verschijnt het controlelampje  op het instrumentenpaneel.

**Opmerking:** het opladen begint als de motor wordt uitgeschakeld, de auto wordt aangesloten op een stroombron en toegang is toegestaan.



Als u zojuist een systeemupdate via het mediasysteem hebt geaccepteerd, wordt het opladen van de tractiebatterij vertraagd of geannuleerd.

Wacht totdat de update is voltooid voordat u de oplaadkabel op de auto aansluit.

Raadpleeg de gebruiksaanwijzing van het mediasysteem voor meer informatie over systeemupdates.

# KAART

## Algemeen

2

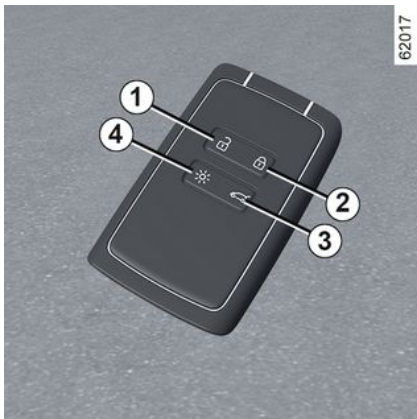

1. Ontgrendelen van alle portieren.
2. Vergrendelen van alle portieren.
3. Vergrendelen/ontgrendelen van de bagageruimte.
4. Op afstand inschakelen van de verlichting.

### Met de kaart kunt u:

- vergrendelen/ontgrendelen van kleppen en portieren, in- of uitklappen van voorportiergrepen;
- om de laadklep → 22 te ontgrendelen.
- op afstand inschakelen van de verlichting;

48 - Ken uw auto

- automatisch op afstand sluiten van de elektrisch bediende ruiten → 62;
- automatisch op afstand openen van de elektrisch bediende ruiten → 62.



Afhankelijk van de auto hebt u wellicht een Digital Key met alle kaartfuncties.

Als er echter een kaart in het voertuig is achtergebleven en de portieren zijn vergrendeld met de Digital Key, zijn alle kaartfuncties geblokkeerd.

Raadpleeg voor meer informatie hoofdstuk "Digital key" → 57.

### Actieradius

Controleer of de batterij van het juiste model en in goede conditie is, en correct geplaatst. De levensduur is ongeveer twee jaar: moet worden vervangen als de melding "Batterij kaart bijna leeg" op het instrumentenpaneel wordt weergegeven → 51.

### Bereik van de card

Het bereik van de afstandsbediening wordt beïnvloed door de omgeving. Let er op dat de portieren niet per ongeluk worden vergrendeld of ontgrendeld

door onopzettelijk op een knop op de kaart te drukken.

**Let op:** als een deur of de deur van de bagageruimte open of niet goed gesloten is, wordt het voertuig niet vergrendeld. Er klinkt een geluidssignaal en de alarm- en zijknipperlichten knipperen niet.



Bij lege batterij, kunt u de auto altijd vergrendelen/ontgrendelen en starten

→ 155 → 62 → 51.

### Functie "Verlichting op afstand"



## KAART

Als u op de knop **4** drukt, gaan de dimlichten en de buitenverlichting gedurende ongeveer 20 seconden aan. Hiermee kan de auto op afstand herkend worden, bijvoorbeeld op een parkeerterrein. Houd knop **4** ongeveer twee seconden ingedrukt om de buitenverlichting in te schakelen en een geluid uit te zenden.

**Opmerking:** druk nog een keer op knop **4** om de verlichting uit te schakelen.



### Advies

Stel de kaart niet bloot aan warmte, koude of vocht.

Berg de kaart nooit op een plek op waar deze verbogen of per ongeluk beschadigd zou kunnen worden: zoals in uw achterzak waarop u kunt gaan zitten.



### Vervangen: extra kaart nodig

Bij verlies, of voor het bestellen van een extra kaart, kunt u deze uitsluitend bestellen bij een erkende dealer.

Als u een kaart vervangt, moet u met de auto en **alle kaarten** naar een merkdealer gaan om het systeem te resetten.

U kunt maximaal vier kaarten per auto gebruiken.

### Radiostoringen

De werking van de afstandsbediening kan gestoord worden in de omgeving van een zendinstallatie of bij gebruik van apparatuur die werkt op dezelfde frequentie als de afstandsbediening.



### Verantwoordelijkheid van de bestuurder tijdens het parkeren of stoppen van de auto

Laat nooit, ook niet heel even, een kind, een afhankelijke volwassene of een dier in de auto achter als u deze verlaat.

Het kan zichzelf of anderen in gevaar brengen door bijvoorbeeld de motor te starten, door organen te bedienen zoals de ruitbediening, of de portieren te vergrendelen, enz..

Bovendien kan bij warm, zonnig weer de temperatuur in het interieur heel erg snel oplopen.

**LEVENSGEVAAR OF GEVAAR VAN ERNSTIG LETSEL.**

## KAART

### Een polsriem plaatsen 7

2



Schuif de behuizing achter **5** omlaag terwijl u op de zone **A** drukt.

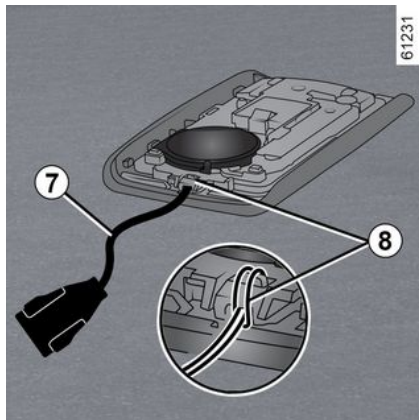

Steek de polsriem in het onderdeel **8** en steek het uiteinde van de riem door de gesp.

Plaats de riem bij de opening **6** en sluit de behuizing.

**Opmerking:** controleer of de diameter van het riemkoordje **7** past in de opening **6**.



# KAART

## Gebruik



Er zijn twee manieren voor het vergrendelen/ontgrendelen van de auto:

- in handsfree modus, terwijl men naar de auto toeloopt of ervan wegloopt;
- de kaart gebruiken in de afstandsbedieningsmodus.



Bewaar de kaart niet op een plaats waar andere elektronische apparaten (computer, telefoon, enz.) de werking ervan kunnen verstoren.

## De handsfree-functie uit- of inschakelen

Afhankelijk van de auto kunt u de ontgrendeling bij het naderen en vergrendeling bij het weglopen van de auto uit-/inschakelen.

U kunt ook het geluidssignaal dat weerklinkt als de auto wordt vergrendeld terwijl u ervan wegloopt, uit- of inschakelen ➔ 137.



Laat nooit een kaart in de auto liggen als u de auto verlaat.



## Verantwoordelijkheid van de bestuurder tijdens het parkeren of stoppen van de auto

Laat nooit, ook niet heel even, een kind, een afhankelijke volwassene of een dier in de auto achter als u deze verlaat.

Het kan zichzelf of anderen in gevaar brengen door bijvoorbeeld de motor te starten, door organen te bedienen zoals de ruitbediening, of de portieren te vergrendelen, enz..

Bovendien kan bij warm, zonnig weer de temperatuur in het interieur heel erg snel oplopen.

**LEVENSGEVAAR OF GEVAAR VAN ERNSTIG LETSEL.**

## KAART

"Handsfree" ontgrendeling bij het naderen van de auto

2

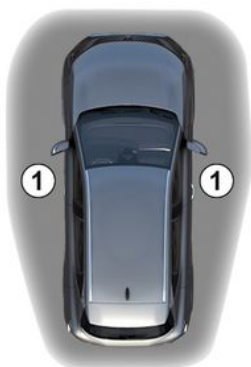

62369

Als de kaart in de toegangszone **1** is, wordt de auto ontgrendeld.

De voorste handgrepen worden uitgeklaapt en de alarmlichten en zijknipperlichten **knipperen eenmaal** om aan te geven dat de portieren zijn ontgrendeld. Bij sommige voertuigen worden de buitenspiegels automatisch uitgeklaapt.

"Handsfree" vergrendelen terwijl men van de auto wegloopt



62370

Loop met de handsfree kaart bij u en de portieren en bagageruimtedeuren gesloten, weg van de auto: deze vergrendelt automatisch zodra u de toegangszone verlaat **1**. De voorste handgrepen worden ingeklapt en de alarmknipperlichten **knipperen tweemaal en blijven dan branden** gedurende ongeveer vier seconden daarna klinkt er een pieptoon om aan te geven dat de deuren zijn vergrendeld. Bij sommige voertuigen worden de buitenspiegels automatisch ingeklapt.

**N.B.:** de afstand waarop de auto vergrendeld wordt, hangt af van de omgeving.

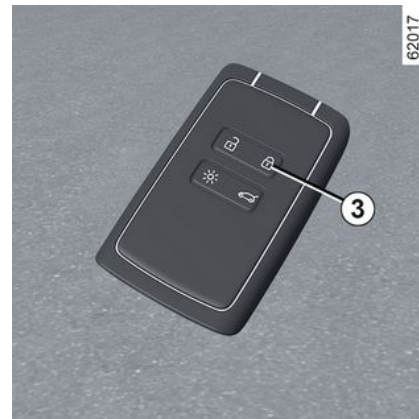

62017

Indien de kaart ongeveer 15 minuten binnen de toegangszone **1** blijft, wordt de vergrendeling op afstand uitgeschakeld. Als u de auto wilt ontgrendelen, drukt u op de knop **3** op de kaart.

De auto kan alleen worden vergrendeld als de kaart binnen de zone **2** is.

## KAART

### "Handsfree" ontgrendeling door de bagageruimte te openen



Druk, met de kaart in zone **1** en de auto vergrendeld, op de knop **4** om het hele voertuig te ontgrendelen.

De voorste handgrepen worden uitgeklappt en de zij- en alarmknipperlichten **knipperen éénmaal** om aan te geven dat de portieren zijn ontgrendeld.

### Bijzonderheden met betrekking tot het ontgrendelen

Onder bepaalde omstandigheden wordt het ontgrendelen bij het naderen van het voertuig gedeactiveerd:

- Indien het voertuig gedurende acht dagen niet is gebruikt;
- als de kaart dicht bij het gebied **1** van het voertuig blijft gedurende ongeveer vijf minuten nadat het voertuig is vergrendeld;
- na meerdere passages in de buurt van zone **1** zonder dat de deuren ontgrendeld zijn.

Druk op de knop **4** voor het openen van de bagageruimte of gebruik de kaart als afstandsbediening (zie volgende pagina's) om de auto te ontgrendelen en de "handsfree" modus opnieuw te activeren.

### Bijzonderheden met betrekking tot handsfree vergrendelen

Nadat de auto is vergrendeld met de handsfree-functie, moet u ongeveer drie seconden wachten voordat u de auto weer kunt ontgrendelen. Tijdens deze drie seconden kunt u nagaan of de auto goed vergrendeld is door aan de handgrepen van de deuren te trekken.

**Let op:** als een deur of de deur van de bagageruimte open of niet goed gesloten is, wordt het voertuig niet vergrendeld. Er klinkt een geluidssignaal maar de alarm- en zijknipperlichten knipperen niet.

### Gebruik van de card met afstandsbediening

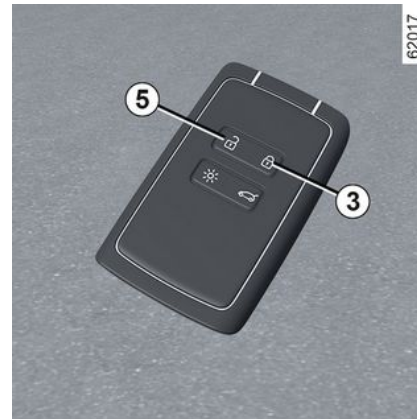

### Ontgrendelen met behulp van de kaart

druk op de knop **5**.

De voorste handgrepen worden uitgeklappt en de zij- en alarmknipperlichten **knipperen éénmaal** om aan te geven dat de portieren zijn ontgrendeld.



Als de motor draait werken de knoppen op de kaart niet.

### Vergrendelen met de kaart

## KAART

Druk, met gesloten portieren, achterklep op knop **3**: de auto wordt vergrendeld.

**2** De voorste handgrepen worden ingeklapt en de alarm- en zijknipperlichten **knipperen tweemaal** om aan te geven dat de portieren zijn vergrendeld. Bij sommige voertuigen worden de buitenspiegels automatisch ingeklapt.

Afhankelijk van de auto tweemaal drukken op knop **3** om de auto te vergrendelen. Houd knop **3** ingedrukt om de voor- en achterruiten te sluiten.

### Opmerking:

- de maximale afstand waarop de auto vergrendeld wordt, hangt af van de omgeving;
- als een portier of de achterklep open is of niet goed is gesloten, wordt de vergrendeling niet uitgevoerd. Er klinkt een geluidssignaal maar de alarm- en zijknipperlichten knipperen niet.



62370

Wanneer de kaart, **nadat de motor is gestart**, en na het openen en sluiten van een portier niet langer binnen de zone **2** is, geeft het bericht "Kaart niet gedetecteerd" aan dat de kaart zich niet meer in de auto bevindt. Dit helpt om bijvoorbeeld te voorkomen dat u wegrijdt nadat een passagier is uitgestapt met de kaart bij zich.

De waarschuwing verdwijnt zodra de card weer gedetecteerd is.

## Alleen de achterklep vergrendelen/ontgrendelen

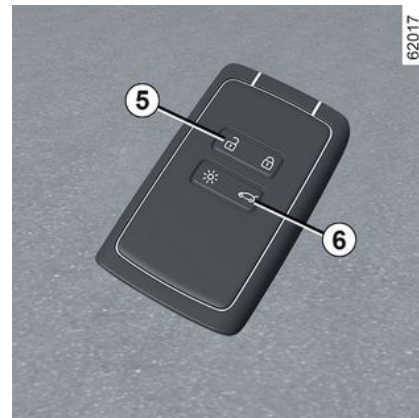

62017

Druk op de knop **6** om alleen de achterklep te ont-/vergrendelen.



## **Verantwoordelijkheid van de bestuurder tijdens het parkeren of stoppen van de auto**

Laat nooit, ook niet heel even, een kind, een afhankelijke volwassene of een dier in de auto achter als u deze verlaat.

Het kan zichzelf of anderen in gevaar brengen door bijvoorbeeld de motor te starten, door organen te bedienen zoals de ruitbediening, of de portieren te vergrendelen, enz..

Bovendien kan bij warm, zonnig weer de temperatuur in het interieur heel erg snel oplopen.

**LEVENSGEVAAR OF GEVAAR VAN ERNSTIG LETSEL.**

## **Ontgrendeling van de laadkabel**

Druk op de knop **5** om de laadkabel los te maken van de auto.

## KAART: EXTRA PORTIERVERGREDELING

2

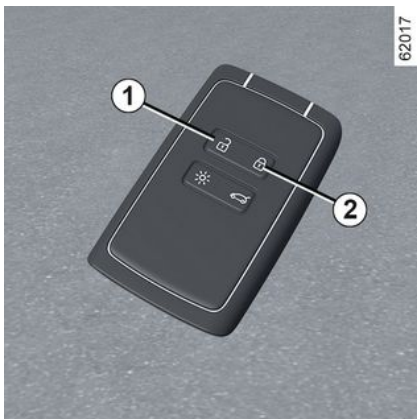

Als de auto extra portiervergrendeling heeft, kunnen hiermee de portieren worden vergrendeld en niet met de handgrepen aan de binnenkant van de portieren worden ontgrendeld (na het inslaan van een ruit om het portier van binnenuit te openen).



Gebruik nooit de extra portiervergrendeling als er nog iemand in de auto zit.

### Om de extra portiervergrendeling in te schakelen

Druk twee keer snel na elkaar op de knop **2**.

Het vergrendelen wordt bevestigd doordat **de alarmknipperlichten en de zijknipperlichten twee keer traag en drie keer snel knipperen**.

Afhankelijk van de auto kunnen de buitenspiegels automatisch worden ingeklapt bij het vergrendelen van de auto → **111**.

### Deactiveren van de extra portiervergrendeling

Druk eenmaal op de knop **1**.

Het ontgrendelen van de portieren ziet u aan het **één keer knipperen** van de knipperlichten.

## DIGITALE SLEUTEL

Afhankelijk van het land en het abonnement kunt u een digitale sleutel voor uw auto installeren op uw smartphone.

De digitale sleutel bevat de vereiste rechten om uw voertuig te ver-/ontgrendelen en te starten met behulp van een smartphone. Uw smartphone vervangt dus uw kaart.

### Algemeen

De installatie, het beheer en de verzending van de digitale sleutels worden uitgevoerd met behulp van de app van de fabrikant.

Zodra de app van de fabrikant is geïnstalleerd op uw smartphone en het abonnement is geactiveerd, moet de digitale sleutel worden geactiveerd vanuit de app.



### **Beveiligde toegang tot de digitale sleutel op de smartphone**

Het is de verantwoordelijkheid van de eigenaar van de digitale sleutel en de aangewezen gebruikers om de toegang tot de digitale sleutel op de smartphone te beschermen en te beveiligen. Zorg ervoor dat u de nodige beveiligings- en beveiligingstools op uw smartphone installeert (zoals het scherm beveiligen met een wachtwoord).

### **Werkingsomstandigheden**

Activeer Bluetooth® op uw smartphone en open vervolgens de app om toegang te krijgen tot de verschillende digitale sleutelfuncties.

**Opmerking:** de smartphone moet voldoende opgeladen zijn om een digitale sleutel te kunnen gebruiken. Bij een laag laadniveau verschijnt de melding "Smartphone-accu bijna leeg" op het instrumentenpaneel.



Het operationele bereik van de digitale sleutel hangt af van het bereik van de Bluetooth®-verbinding van uw smartphone.

### **Een digitale sleutel uitlenen**

Open vanaf de app van de fabrikant het menu " Share Virtual Key " en voer de informatie in voor de occasionele gebruiker. Na validatie ontvangt de gebruiker een bevestigingsmail.

#### **Opmerking:**

- in het geval van een lening is de eigenaar van de digitale sleutel verantwoordelijk voor het aanwijzen van een vertrouwenspersoon als een andere gebruiker van het voertuig;
- een incidentele gebruiker moet vooraf de app van de fabrikant hebben gedownload en geïnstalleerd.

### **Een digitale sleutel annuleren**

De gebruiker kan een digitale sleutel annuleren. Nadat een digitale sleutel is geannuleerd, kan de gebruiker een nieuwe sleutel activeren.

Zie de app van de fabrikant voor meer informatie.

## DIGITALE SLEUTEL

### In-/uitschakelen via het multimediасherm

2

De functie "Digitale sleutel" kan worden gedeactiveerd en weer geactiveerd zodat het voertuig niet communiceert met een digitale sleutel. Raadpleeg het instructieboekje van het multimediасysteem.

### De portieren, bagageruimte, extra portiervergrendeling of afstandsbediening van de verlichting ver-/ontgrendelen

De eerste keer dat de auto wordt ontgrendeld of gestart met een nieuwe digitale sleutel of een nieuwe smartphone, duurt het enkele seconden voordat de auto de digitale sleutel herkent die op uw smartphone is geïnstalleerd.

Open vanaf uw smartphone, met Bluetooth® geactiveerd, de app van de fabrikant en ontdek de verschillende functies die beschikbaar zijn voor uw Digital Key. Deze zijn identiek aan die van uw kaart.

### Speciale functies met betrekking tot het ontgrendelen van de kleppen en portieren

Onder bepaalde omstandigheden (bijv. na acht dagen dat het voertuig niet is gebruikt), is het niet mogelijk om het

voertuig te ontgrendelen met een digitale sleutel: druk op de knop voor het openen van de bagageruimte en ontgrendel uw voertuig met uw digitale sleutel.

Deze functies zijn:

- vergrendelen/ontgrendelen van alle kleppen en portieren: zie "Handsfree kaart: gebruiken" → 51;
- Bagageruimte vergrendelen/ontgrendelen (afhankelijk van de auto): zie "Handsfree kaart: gebruiken" → 51;
- Extra portiervergrendeling (afhankelijk van het voertuig): zie "Handsfree kaart: extra portiervergrendeling" → 56;
- afstandsbediening van verlichting: zie "Afstandsbediening van verlichting" → 48;
- Afstandsbediening van claxon (hiermee kunt u het voertuig zoeken, bijvoorbeeld van veraf of geparkeerd op een drukke parkeerplaats);
- De motor aan-/uitzetten: zie "Starten/stoppen van de motor" → 155.

### Starten, Stoppen van de motor



Bij het eerste gebruik en elke keer dat een nieuwe smartphone wordt gebruikt, moet uw Digital Key worden gekalibreerd met uw voertuig.

Om dit te doen, activeert u Bluetooth® op uw smartphone en voert u de procedure uit volgens de app van de fabrikant.

Bij het kalibreren moet de smartphone in de plaatsingszone 1 zijn.

Bij starten/stoppen van de motor controleert het systeem eerst of de smartphone aanwezig is in de plaatsingszone 1.

Zie voor meer informatie "Starten en stoppen van de motor" → 155.



## DIGITALE SLEUTEL

De smartphone moet gedurende de hele rit in de auto blijven.

### Opmerking:

Als een digitale sleutel wordt uitgeleend, kunt u deze verwijderen door de intrekingsprocedure uit te voeren met behulp van de smartphone terwijl deze in het plaatsingsgebied **1** wordt geplaatst.

Anders blijft het verwijderingsverzoek in behandeling en wordt het alleen bevestigd zodra de engine wordt gestart met een andere Digital Key.



U moet de smartphone in de plaatsingszone plaatsen om de motor te kunnen starten en stoppen en bij het kalibreren.



Als de smartphone niet meer aanwezig is in de cabine als u de motor wilt stoppen, verschijnt er een bericht op het instrumentenpaneel: druk langer dan twee seconden op de start/stop-knop **2** van de motor.

Als de smartphone niet meer in de cabine is, haalt u deze eerst op voordat u de knop ingedrukt houdt. Zonder smartphone of kaart kunt u het voertuig niet meer starten.

### Speciale functies van de digitale sleutel

– Om de digitale sleutel actief te houden, moet de betreffende smartphone ten minste eenmaal per 48 uur verbonden zijn met het internet

(via WIFI of mobiel netwerk). Verbind uw smartphone anders een paar minuten met internet, zodat de digitale sleutel opnieuw kan worden geactiveerd.

– Als een kaart in het voertuig is achtergelaten en de portieren zijn vergrendeld met de digitale sleutel, zijn alle kaartfuncties geblokkeerd. De kaartfuncties blijven inactief totdat de motor opnieuw wordt gestart.

In dit geval moet u de motor starten met de digitale sleutel of met een andere kaart dan die in het voertuig.



Bij het starten of stoppen van de motor moet de smartphone altijd voldoende opgeladen zijn om de digitale sleutel te kunnen gebruiken.

# PORTIEREN OPENEN EN SLUITEN

## Openen van buitenaf

### 2 Voorportieren en achterportieren

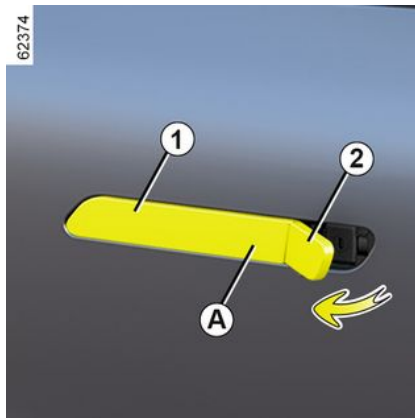
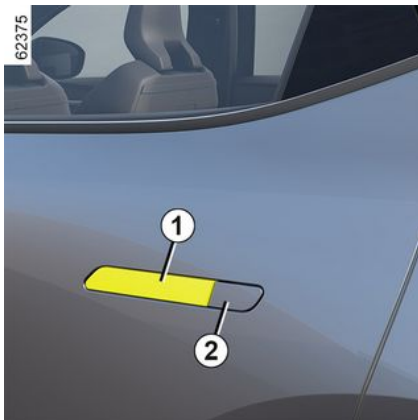

De voorportieren zijn voorzien van handgrepen die automatisch in- en uitklappen, afhankelijk van de voertuigstatus:

- als het voertuig ontgrendeld is, klappen de handgrepen uit om toegang te bieden tot het voertuig;
- als het voertuig vergrendeld is, klappen de handgrepen in;
- bij een snelheid van meer dan 5 km/u klappen de handgrepen in;
- bij het achteruitklappen klappen de handgrepen in.

Als de handgrepen zijn uitgeklappt, klappen deze na ongeveer drie minuten automatisch weer in als er geen actie wordt uitgevoerd op de portieren.

De handgreep kan zowel handmatig als elektrisch worden uitgeklappt: open de kap van het slot **2** en grijp het uiteinde **A** van de handgreep **1** met uw vinger.



Uit veiligheidsoverwegingen mag u de deur alleen openen of sluiten als de auto stilstaat.

## Openen van binnenuit



Trek aan de handgreep **4**.

## PORTIEREN OPENEN EN SLUITEN

Binnen in het voertuig kunnen de handgrepen aan de buitenkant van de voorportieren worden uitgeklapt:

- door een portier te openen;
- door één keer op de knop voor centrale vergrendeling te drukken wanneer de auto is vergrendeld of twee keer wanneer de auto is ontgrendeld.

Tijdens het rijden klappen de handgrepen automatisch in:

- zodra de auto harder rijdt dan ongeveer 5 km/u;
- bij het achteruitrijden.

### Geluidssignaal vergeten verlichting

Er klinkt een geluidssignaal bij het openen van het bestuurdersportier om u te waarschuwen dat de lichten nog branden.

### Waarschuwing portier of achterklep vergeten te sluiten

Als de auto stilstaat, verschijnt het

waarschuwingsslampje  op het instrumentenpaneel tezamen met een controlelampje dat aangeeft welk van de portieren en kleppen (portieren, achterklep) open of niet goed gesloten is.

Zodra de auto ongeveer 20 km/u rijdt, geeft een waarschuwingslampje aan dat een portier of de achterklep geopend of niet correct gesloten is en de melding "Bagageruimte open" of "Portier open" verschijnt en u hoort een geluidssignaal gedurende 40 seconden of tot het portier of de klep van de bagageruimte wordt gesloten.

### Bijzonderheid

Na het stilzetten van de motor, blijven lichten en accessoires (radio ...) werken tot het bestuurdersportier geopend wordt.

### Kinderveiligheid



Een achterportier kan niet van binnenuit worden geopend als u het knopje **8** omlaag zet. Controleer of het portier inderdaad niet van binnenuit geopend kan worden.



### Verantwoordelijkheid van de bestuurder tijdens het parkeren of stoppen van de auto

Laat nooit, ook niet heel even, een kind, een afhankelijke volwassene of een dier in de auto achter als u deze verlaat.

Het kan zichzelf of anderen in gevaar brengen door bijvoorbeeld de motor te starten, door organen te bedienen zoals bijvoorbeeld de ruitbediening, of de portieren te vergrendelen.

Bovendien kan bij warm, zonnig weer de temperatuur in het interieur heel erg snel oplopen.

**LEVENSGEVAAR OF GEVAAR VAN ERNSTIG LETSEL.**

# PORTIEREN VERGRENDELEN, ONTGRENDELEN

## Als de kaart niet werkt:

2

In sommige gevallen werkt de kaart niet:

- als de batterij van kaart versleten is, de batterij ontladen is enz.;
- door het gebruik van elektronische apparaten in de buurt van de afstandsbediening werken (bijv. mobiele telefoon);
- De auto bevindt zich in een sterk elektromagnetisch veld
- voertuig vergrendeld met een digitale sleutel → **57**

In dat geval is het mogelijk:

- de in de card geïntegreerde sleutel te gebruiken;
- de portieren één voor één met de hand te vergrendelen;
- gebruik van de schakelaar in het interieur voor het vergrendelen/ontgrendelen van de portieren;
- om de digitale sleutel → **57**te gebruiken, afhankelijk van de auto.

## In de kaart geïntegreerde sleutel

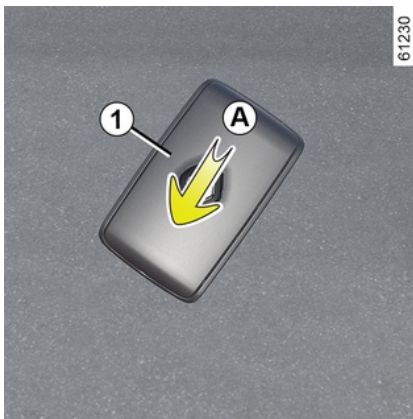

Met de geïntegreerde sleutel **2** kunt u het linkervoerportier vergrendelen of ontgrendelen wanneer de kaart niet werkt.

## Toegang tot sleutel 2

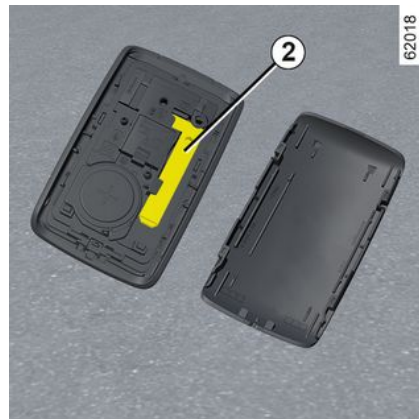

Schuif de behuizing achter **1** omlaag terwijl u op de zone **A** drukt.

## PORTIEREN VERGRENDELEN, ONTGRENDELEN

Gebruik van de sleutel die in de kaart is ingebouwd

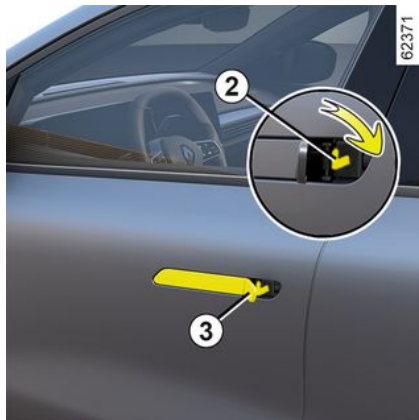

Verplaats de slotkap **3** door op het linkergedeelte te drukken; plaats de sleutel **2** in het slot om het bestuurdersportier te vergrendelen of ontgrendelen.

Handmatig vergrendelen van de portieren



Draai, met het grote portier open, de schroef **4** (met behulp van het uiteinde van de sleutel) en sluit het portier.

Nu is de deur van buitenaf vergrendeld.

Het openen kan alleen van binnenuit gebeuren of met de nood sleutel voor het linker voorportier.

Schakelaar voor het vergrendelen/ontgrendelen van de portieren van binnenuit



De schakelaar **5** bedient tegelijkertijd de deuren en de deur van de bagageruimte.

Als een portier (of de achterklep) open of niet goed gesloten is, vergrendelen/ontgrendelen de portieren snel.

Bij transport van een voorwerp met geopende achterklep, kunt u toch de portieren vergrendelen: druk, **met de motor uit**, langer dan vijf seconden op de schakelaar **5** om de andere portieren te vergrendelen.

2

## PORTIEREN VERGRENDELEN, ONTGRENDELEN

### Controlelampje van de portiervergrendeling

2

**Wanneer het contact aan is**, geeft het waarschuwinglampje in de schakelaar **5** de staat van de portiervergrendeling aan:

- wanneer het waarschuwinglampje brandt, zijn de deuren en de deur van de bagageruimte vergrendeld;
- lampje uit: de portieren zijn ontgrendeld.

**Als het contact is uitgeschakeld**, blijft het waarschuwinglampje nog enige tijd branden wanneer u de portieren vergrendelt, waarna het vanzelf dooft.



Nadat de auto is vergrendeld/ontgrendeld met behulp van de

kaartknoppen, worden de handsfree vergrendelen/ontgrendelen-modi gedeactiveerd.

De "handsfree" modus wordt hersteld na het starten van de auto.

### Portieren vergrendelen zonder kaart

Bijvoorbeeld als de kaartbatterij leeg is, de kaart tijdelijk niet werkt, enz.

**Houd met afgezet contact en een portier of de achterklep geopend** de schakelaar **5** meer dan vijf seconden ingedrukt.

Bij het sluiten van het portier worden alle portieren en kleppen vergrendeld.

**Opmerking:** de auto kan alleen van buitenaf worden ontgrendeld als de kaart zich in de toegangszone van de auto bevindt, of met behulp van de ingebouwde kaartsleutel.



Laat nooit een kaart in de auto liggen als u de auto verlaat.



#### **Verantwoordelijkheid van de bestuurder**

Bedenk dat het rijden met vergrendelde portieren een belemmering kan zijn voor hulpverleners in geval van nood.

# AUTOMATISCHE PORTIERVERGREDELING TIJDENS HET RIJDEN

## De werking van de startvergrendeling



Na het wegrijden van de auto, vergrendelen de portieren automatisch als de auto een snelheid van ongeveer 10 km/u heeft bereikt.

De portieren ontgrendelen automatisch

- door te drukken op de schakelaar **1** van de portiervergrendeling;
- bij stilstaande auto, door een voorportier te openen van in de auto.

**Opmerking:** na het openen/sluiten van een portier wordt dit automatisch weer vergrendeld zodra de auto ongeveer 10 km/u rijdt.

## Inschakelen/Uitschakelen van de functie

**Activeren:** druk, bij stilstaande auto met draaiende motor, ongeveer vijf seconden op de schakelaar **1** tot u een piepsignaal hoort.

**Deactiveren:** druk, bij stilstaande auto met draaiende motor, ongeveer vijf seconden op de schakelaar **1** tot u twee piepsignalen hoort.

De functie kan ook worden ingeschakeld en uitgeschakeld via het multimediascherm → **137** (afhankelijk van de auto).

## Storingen

Als u een storing constateert (geen centrale vergrendeling, het lampje in schakelaar **1** licht niet op wanneer u probeert de portieren en de achterklep te vergrendelen enz.), controleert u of de centrale vergrendeling niet per ongeluk is uitgeschakeld. Ook controleert u of alle portieren en de achterklep goed gesloten zijn. Als deze goed gesloten zijn, moet u een merkdealer raadplegen.



## Verantwoordelijkheid van de bestuurder

Bedenk dat het rijden met vergrendelde portieren een belemmering kan zijn voor hulpverleners in geval van nood.



# HOOFDSTEUNEN VOOR

## Hoofdsteen verwijderen

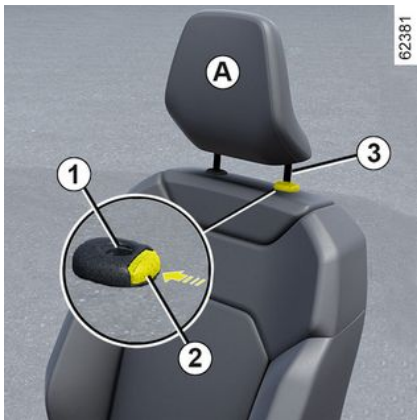

Trek de hoofdsteen tot de gewenste hoogte omhoog. Controleer de vergrendeling.

## Hoofdsteen lager zetten

Druk op de knop **2** en duw de hoofdsteen tot de gewenste stand omlaag. Controleer de vergrendeling.

## Hoofdsteen verwijderen

Zet deze in de hoogste stand (zet de rugleuning schuin naar achteren). Druk op de knop **2** en trek de hoofdsteen omhoog om hem vrij te maken.

## Hoofdsteen terugplaatsen

Controleer of de poten van de hoofdsteen **3** schoon zijn.

Steek de poten van de hoofdsteen in de houders **1** (zet de rugleuning schuin naar achteren). Schuif de hoofdsteen naar binnen tot deze blokkeert en druk daarna op de knop **2** om de gewenste hoogte in te stellen. Controleer de vergrendeling van elke poot **3** in de rugleuning.

61287



De hoofdsteen is een veiligheidsorgaan dat altijd op zijn plaats moet zitten en goed moet zijn afgesteld. Hij geeft een maximale beveiliging als de bovenkant van de hoofdsteen op gelijke hoogte is met de kruin. De afstand tussen uw hoofd en sectie **A** moet zo klein mogelijk zijn.



# VOORSTOELEN ZONDER ELEKTRISCHE VERSTELLING

## Stoel vooruit of achteruit schuiven



Til de handgreep **1** op om deze te ontgrendelen. Laat dan de handgreep los en controleer de vergrendeling.

## Verstellen van de lendensteun van de bestuurdersstoel

(afhankelijk van de auto)

Druk de schakelaar **2** vooruit of achteruit om de lendensteun te verstellen.

## Zitting hoger of lager zetten

Beweeg de hendel **3** zo vaak als nodig is omhoog of omlaag.

## Rugleuning verstellen

Til de handgreep **4** zo ver mogelijk op en kantel de rugleuning naar de gewenste stand. Laat dan de handgreep los en controleer de vergrendeling.



Controleer na het afstellen of de rugleuningen goed zijn vergrendeld.



Voer deze aanpassingen uitsluitend uit als de auto stilstaat.

Voor een optimale werking van de autogordels moet u de rugleuningen niet te veel achterover zetten.

Laat geen voorwerpen op de vloer (vóór de bestuurder) liggen. In geval van plotseling remmen kunnen deze onder de pedalen terecht komen, waardoor de bestuurder deze niet meer goed kan bedienen.

## Stoelverwarming



Afhankelijk van de auto kunt u met het contact aan de stoelverwarming activeren via het multimediасherm **5**:

– Met één druk op het pictogram



van de gewenste stoel schakelt u de stoelverwarming in op de hoogste stand. Drie geïntegreerde waarschuwingslampjes branden;

– Met een tweede druk gaat de stoelverwarming naar de middelste stand. Twee geïntegreerde waarschuwingslampjes branden;

## VOORSTOELEN ZONDER ELEKTRISCHE VERSTELLING

2



informatie over de instelling van deze functie.

- Door een derde keer te drukken gaat de stoelverwarming naar de laagste stand. Eén geïntegreerd waarschuwingslampje brandt;
- Door een vierde keer te drukken gaat de stoelverwarming uit.

Om onnodig energieverbruik te voorkomen, kan de verwarmde passagiersstoel automatisch worden uitgeschakeld als er geen inzittende is.

### Funcie "Favorieten"

Afhankelijk van de auto kunt u, door te drukken op de stuurbediening **6**, de stoelverwarmingen activeren volgens de opgeslagen gebruikersinstellingen.

Raadpleeg de gebruiksaanwijzing van het mediasysteem voor meer

# VOORSTOELEN MET ELEKTRISCHE BEDIENING



Afhankelijk van de auto is de bestuurdersstoel daarmee uitgerust. Gebruik schakelaar **1** om het menu "Stoelen" te openen via het multimediascherm.

## Rugleuning verstellen

**Om de helling van de rugleuning** te verstellen, beweegt u de bovenkant van de schakelaar **2** naar voren of naar achteren.

## Verstellen van de lendensteun van de bestuurdersstoel

Beweeg de schakelaar **3** naar voren, naar achteren, naar boven of naar beneden.

## Zitting verstellen



## Stoel vooruit of achteruit schuiven

Beweeg de schakelaar **4** naar voren of naar achteren.

## Zitting hoger of lager zetten

Beweeg de achterkant van de schakelaar **4** naar boven of naar beneden.



Voer deze aanpassingen uitsluitend uit als de auto stilstaat.

Voor een optimale werking van de autogordels moet u de rugleuningen niet te veel achterover zetten.

Laat geen voorwerpen op de vloer (vóór de bestuurder) liggen. In geval van plotseling remmen kunnen deze onder de pedalen terecht komen, waardoor de bestuurder deze niet meer goed kan bedienen.

# VOORSTOELEN MET ELEKTRISCHE BEDIENING

## Stoelverwarming

2



Afhankelijk van de auto kunt u met het contact aan de stoelverwarming activeren via het multimediascherm **5**:

– Met één druk op het pictogram



van de gewenste stoel schakelt u de stoelverwarming in op de hoogste stand. Drie in schakelaars geïntegreerde waarschuwingslampjes branden;

– Met een tweede druk gaat de stoelverwarming naar de middelste stand. Twee geïntegreerde waarschuwingslampjes branden;



– Door een derde keer te drukken gaat de stoelverwarming naar de laagste stand. Eén geïntegreerd waarschuwingslampje brandt;

– Door een vierde keer te drukken gaat de stoelverwarming uit.

Om onnodig energieverbruik te voorkomen, kan de verwarmde passagiersstoel automatisch worden uitgeschakeld als er geen inzittende is.

### Functie "Favorieten"

Afhankelijk van de auto kunt u, door te drukken op de stuurbediening **6**, de stoelverwarming activeren volgens de opgeslagen gebruikersinstellingen.

Raadpleeg de gebruiksaanwijzing van het multimediasysteem voor meer

informatie over de instelling van deze functie.

# OP DE VOORPLAATS(EN)

## Gebruiksmogelijkheden



Het bedieningsscherm biedt u afhankelijk van de auto toegang tot een aantal stoelfuncties.

Voor auto's die hiermee zijn uitgerust, kunt u met de schakelaar **1** rechtstreeks naar het menu "Stoelen" op het multimediascherm gaan.

### Stoelen met massagefunctie

U kunt de functie "Massage" inschakelen voor de bestuurdersstoel of de passagiersstoel.

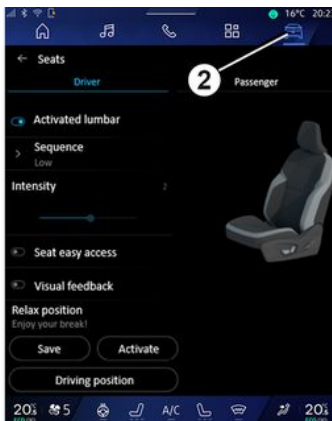

Met het contact ingeschakeld, selecteert u op het multimediascherm de "Voertuig"-wereld **2**, vervolgens "Stoelen" gevolgd door "Massage".

Ga naar het menu "Bestuurder" of "Passagier" om:

- selecteer het soort massage ("Lumbaal", "Ontspanning" of "Dynamisch");
- de intensiteit aanpassen;
- de stoelmassage in- of uitschakelen.

Houd de schakelaar **1** ingedrukt van de stoel waarop u de functie "Massage" wilt activeren, volgens de gedefinieerde parameters.

## Instellingen

Zie de gebruiksaanwijzing van het multimediasysteem voor informatie over de instellingen.

U kunt de volgende elementen in- of uitschakelen:

- gemakkelijke toegang voor bestuurder/passagier;
- visuele feedback van de huidige beweging.

**Opmerking:** als het gebruikersprofiel "Gast" in gebruik is, zijn de automatische afstelfuncties niet beschikbaar.

### Gemakkelijke toegang voor bestuurder/passagier

Als deze functie geactiveerd is, gaat de stoel automatisch achteruit als de bestuurder en/of de passagier uitstapt en gaat hij weer terug in de oorspronkelijke stand als de motor weer wordt gestart.

### Opmerking:

- schakel deze functie uit als u een kinderzitje op de plaats van de bijrijder wilt installeren;
- de functie wordt gedeactiveerd als een van de afstelknoppen wordt ingedrukt terwijl de stoel beweegt.

# OP DE VOORPLAATS(EN)

## Stand

2

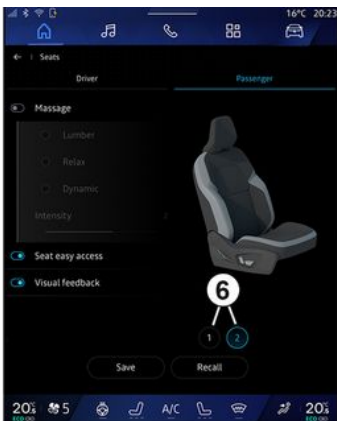

62479

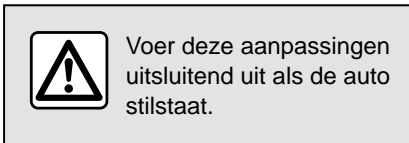

Voer deze aanpassingen uitsluitend uit als de auto stilstaat.

## Opslaan van de zitpositie



61943

De zitpositie van de bestuurders- en/of passagiersstoel kan worden opgeslagen:

In de zitpositie zijn de afstellingen van de zitting en van de rugleuning van de stoel en van de buitenspiegels opgenomen.

De zitpositie kan worden opgeslagen in het multimediasysteem en daaruit worden opgeroepen, door op de knoppen te drukken:

- door het gebruikersprofiel te wijzigen;
- door te drukken op de knop "Oproepen" voor de bestuurdersstoel;
- door te drukken op de knoppen **6** voor de passagiersstoel.

van de bestuurdersstoel worden opgeslagen.

## Oproepen van de zitpositie

Zie de gebruiksaanwijzing van het multimediasysteem voor meer informatie over het opslaan van de zitpositie.

**N.B.:** het oproepen van de opgeslagen zitpositie wordt onderbroken als u op één van de knoppen van de afstelling van de stoel drukt.

- Stel de bestuurdersstoel af met de schakelaars **3**, **4** en **5** (zie vorige bladzijde);
- Stel de buitenspiegels af.

Zie de gebruiksaanwijzing van het multimediasysteem voor informatie over de toegang tot de opgeslagen zitpositie.

De stand van de buitenspiegels bij vooruit en achteruit rijden en de positie



# AUTOGORDELS

Gebruik tijdens het rijden altijd de autogordel. Het niet dragen van de gordel is gevaarlijk en strafbaar. Het niet dragen van de gordel is gevaarlijk en strafbaar.

**Stel, voordat u start de juiste zithouding af, en daarna voor alle inzittenden de autogordel om de beste bescherming te krijgen.**

## De juiste zithouding

- **Ga goed diep in uw stoel zitten** (nadat u uw jas of jack en dergelijke hebt uitgetrokken). Dit is belangrijk voor een goede ondersteuning van de rug;
- **verschuif de stoel zodat u makkelijk bij de pedalen kunt komen.** Plaats de stoel zo ver naar achteren dat u de pedalen nog net geheel kunt indrukken. Stel de rugleuning zo af dat u de armen moet strekken om bij de bovenkant van het stuurwiel te kunnen komen;
- **stel de hoofdsteun af.** De afstand tussen de hoofdsteun en uw achterhoofd moet zo klein mogelijk zijn;
- **Stel de hoogte van het zitkussen af.** Kies de stoelpositie die u zo goed mogelijk zicht op het verkeer geeft.
- **stel de stand van het stuurwiel af.**



Zorg ervoor dat de achterbank goed is vergrendeld zodat de veiligheidsgordels achter correct werken → 332.



Een verkeerd afgestelde of gedraaide autogordel kan bij een ongeval letsel veroorzaken.

Gebruik één autogordel per persoon, kind of volwassene. Zwangere vrouwen moeten ook hun gordel dragen. Let in dit geval op dat de heupgordel niet teveel drukt op de onderbuik, zonder dat te veel speling ontstaat.

## Afstellen van de autogordel



Voor juiste afstelling en plaatsing van de veiligheidsgordels op alle stoelen:

- verstel de stoelen (zitpositie en rugleuning, indien beschikbaar);
- ga goed tegen de rugleuning aan zitten;
- plaats de schouderriem **1** zo veel mogelijk onderaan de nek zonder dat deze er werkelijk tegenaan komt (pas zo nodig en indien mogelijk de hoogte van de veiligheidsgordel aan) en zorg dat de schouderriem **1** in contact is met de schouder;
- plaats de heupgordel **2** zo dat deze plat op de dijen en tegen het bekken ligt.

61247

2

## AUTOGORDELS

De autogordel moet zo dicht mogelijk tegen het lichaam gedragen worden. Vermijd daarom te dikke kleding, plaats geen voorwerpen onder de gordel, enz.

### Vergrendelen

Trek de band van de gordel **langzaam en rustig** over u heen en druk de gesp **3** in de sluiting **5** (controleer de vergrendeling door aan de gesp **3** te trekken).

Als de gordel blokkeert, laat deze dan een stuk teruggaan en rol hem opnieuw af.

Als de autogordel compleet is geblokkeerd, trek dan langzaam, maar krachtig, aan de gordel om deze ongeveer 3 cm naar buiten te trekken. Laat hem zichzelf oprollen en rol hem opnieuw af.

Als het probleem aanhoudt, moet u een merkdealer raadplegen.

### Ontgrendelen

Druk op de knop **4** en de gordel wordt opgerold door het oprolmechanisme. Geleid de gordel.

## Waarschuwingen



### Waarschuwinglampje autogordel van de bestuurder vergeten en, afhankelijk van de auto, van de voorpassagier

Met gesloten portieren verschijnt het

waarschuwinglampje  op de centrale display als het contact wordt aangezet terwijl de veiligheidsgordel van de bestuurder en/of de passagier voorin (als de passagiersstoel bezet is) niet is vastgemaakt. Het gaat vergezeld van het pictogram **6**.

Als er, afhankelijk van het voertuig, iemand op de stoel zit en een van deze veiligheidsgordels niet is vastgemaakt of wordt losgemaakt terwijl de auto harder dan circa 20 km/u rijdt, knippert het

waarschuwinglampje  en klinkt er gedurende circa 120 seconden een pieptoon.

**Opmerking:** een voorwerp op de zitting van de passagiersstoel voor kan soms het waarschuwinglampje activeren, afhankelijk van het voertuig.

### Waarschuwing achtergordel niet vastgemaakt (afhankelijk van de auto)

Het pictogram **6** verschijnt op het instrumentenpaneel wanneer het

contact wordt ingeschakeld. Dit informeert de bestuurder elke keer over de bevestigingsstatus van elk van de veiligheidsgordels achterin:

- het contact wordt aangezet;
- er een portier wordt geopend;
- een autogordel achter wordt vast- of losgemaakt.

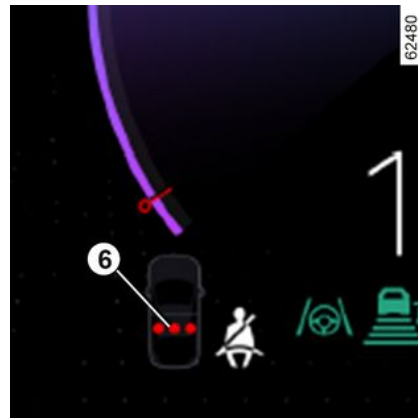

Het pictogram **6** begrijpen:

- groene indicator: veiligheidsgordel vastgemaakt;
- rode indicator: de stoel is bezet en de veiligheidsgordel is niet vastgemaakt;
- grijze indicator: plaats niet bezet.

Het controlelampje  op het centrale display verschijnt ook bij



## AUTOGORDELS

inschakelen van het contact, als een achterstoel is bezet en de veiligheidsgordel niet is vastgemaakt.

Wanneer de voertuigsnelheid lager is dan ongeveer 20 km/u, verschijnt het

waarschuwinglampje  op het centrale display als een achterstoel is bezet en de veiligheidsgordel niet is vastgemaakt.

Deze gaat vergezeld van pictogram **6** dat verschijnt gedurende ongeveer 60 seconden telkens wanneer een van de veiligheidsgordels achter wordt vast- of losgemaakt.

Als de voertuigsnelheid circa 20 km/u bereikt of overschrijdt en een van de veiligheidsgordels achter tijdens de rit wordt losgemaakt:

– knippert het controlelampje  op het centrale display;  
en

– er klinkt gedurende ongeveer 120 seconden een pieptoon;

en

– het pictogram **6** verschijnt ongeveer 180 seconden en het symbool voor de betreffende stoel wordt rood.

Controleer altijd of de passagiers achterin hun gordel hebben vastgemaakt en of het aangegeven

aantal vastgemaakte gordels overeenkomt met het aantal bezette zitplaatsen achterin.

**Opmerking:** soms kan een voorwerp op de zitting van een van de achterstoelen de waarschuwingen activeren, afhankelijk van de auto.

### Hoogteverstelling van de autogordels voor



Verplaats de knop **7** om de hoogte van de gordel zo af te stellen dat de riem van de borstkas loopt zoals hiervoor is aangegeven: Druk op de knop **7** en zet de gordel omhoog of omlaag. Controleer na het afstellen of de knop weer goed is vergrendeld.

### Gordels aan de zijkanten achter **8**



Het vergrendelen, ontgrendelen en afstellen gebeuren op dezelfde manier als bij de voorste gordels.



Controleer de plaats en werking van de autogordel achterin na het kantelen van de achterbank.

# AUTOGORDELS

## Autogordel middenachter 9

2



Rol de gordel **9** langzaam af.

Klik de verschuifbare gesp **10** vast in de rode unit **11**.

# AUTOGORDELS

## Waarschuwingen

De volgende raadgevingen gelden voor de autogordels voor en achter.



- Verander niets aan de oorspronkelijke veiligheidsvoorzieningen (gordels, stoelen en bevestigingen). Raadpleeg een merkdealer voor het monteren van bijv. een kinderzitje.
- Zorg dat er geen voorwerpen tussen de riemen worden gestoken die speling kunnen veroorzaken (zoals wasknijpers, klemmetjes, enz.): een autogordel die te los zit, kan bij een ongeval verwondingen veroorzaken.
- Draag nooit de schoudergordel achter de rug of onder de arm langs aan de kant van het portier.
- Een autogordel mag nooit door meerdere personen tegelijk gebruikt worden. Sla uw gordel nooit om een baby of een kind heen dat op uw schoot zit.
- De gordel mag nooit gedraaid zijn.
- Na een botsing moet u de gordels laten controleren en indien nodig vervangen. Gordels die beschadigingen vertonen moeten ook worden vervangen.
- Let er bij het terugplaatsen van de achterbank op dat de autogordels en sluitingen goed zitten, zodat deze weer op de juiste wijze kunnen worden gebruikt.
- Let op dat de gesp van de gordel in de juiste sluiting vastzit.
- Zorg dat er geen voorwerp in de sluiting van de gordel kan komen waardoor de werking belemmerd wordt.
- Zorg dat u de sluiting goed plaatst (deze mag niet verborgen of bedekt worden door of blijven haken achter personen of voorwerpen).

# AANVULLENDE VEILIGHEIDSVOORZIENINGEN VOORIN

Ze bestaan uit:

- gordelspanners van het oprolmechanisme van de autogordel;
- gordelspanners van de heupgordel;
- krachtbegrenzers voor de bescherming van de borstkas;
- airbags bestuurder en passagier voorin

Deze voorzieningen worden gelijktijdig of afzonderlijk, afhankelijk van de ernst van de aanrijding, geactiveerd bij een frontale botsing.

Afhankelijk van de ernst van de aanrijding, kan het systeem het volgende veroorzaken:

- blokkering van de autogordel;
- de gordelspanner van het oprolmechanisme van de autogordel die in werking treedt om de speling van de autogordel op te heffen;
- de gordelspanner van de heupgordel drukt de bestuurder vast op zijn stoel;
- voorinairbag .

## Gordelspanners

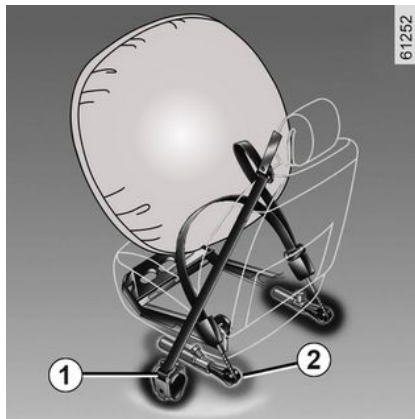

De gordelspanners dienen ervoor om de autogordel strak tegen het lichaam te trekken en daardoor de inzittende in zijn stoel te drukken wat de effectiviteit van de gordel verhoogt.

Bij contact aan, kan tijdens een ernstige frontale aanrijding, afhankelijk van de ernst van de schok, het systeem de volgende onderdelen activeren:

- de gordelspanner van het oprolmechanisme van de autogordel **1** die de gordel direct strak trekt;
- de gordelspanner van het oprolmechanisme van de heupgordel **2** van de voorstoelen.



- Laat al deze veiligheidsvoorzieningen controleren na een aanrijding.
- Het is streng verboden zelf werkzaamheden uit te voeren aan het gehele systeem (gordelspanners, airbags, rekeneenheden, bedrading) of deze in een andere auto over te zetten.
- Om te voorkomen dat het systeem ten onrechte in werking komt en letsel veroorzaakt, mag uitsluitend deskundig personeel van de merkdealer aan de gordelspanners en airbags werken.
- Het elektrische ontstekingsmechanisme van de gordelspanners mag uitsluitend door speciaal opgeleid personeel met speciaal gereedschap worden gecontroleerd.
- Laat de gaspatronen van de gordelspanners en de airbags door een merkdealer verwijderen wanneer de auto wordt gesloopt.

# AANVULLENDE VEILIGHEIDSVORZIENINGEN VOORIN

## Krachtbegrenzer

Vanaf een bepaalde hevigheid van de schok van de aanrijding komt dit mechanisme in werking om de kracht die de gordel op het lichaam uitoefent te begrenzen tot een draaglijk niveau.

## Frontale airbags voor bestuurder en passagier



Deze bevinden zich bij de linker en rechter voorstoel.

Een symbool onder op de voorruit geeft aan of dit systeem aanwezig is (afhankelijk van de auto).

Elk airbagsysteem bestaat uit:

- een airbag en een gaspatroon in het stuurwiel voor de bestuurder en in het dashboard voor de passagier;
- een rekeneenheid voor bewaken van het die de elektrische ontsteking van de gaspatroon regelt;
- draadloze sensoren;
- controlelampjes op de dakconsole

3:

-  aan: airbag passagiers geactiveerd;
-  aan: airbag passagiers gedeactiveerd;

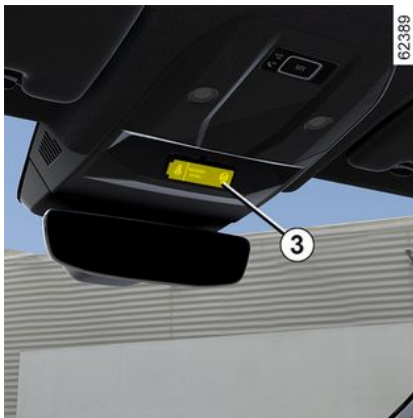

Bij het afgaan van de airbag vindt een explosie plaats. Dit verklaart waarom bij het ontplooiën van de airbag er warmte en rook vrijkomt (zonder enig brandgevaar) wat klinkt als een luide knal. In een situatie waarin een uitklappen van de airbag vereist is, zal deze onmiddellijk geactiveerd worden en dit kan ongevaarlijke, lichte schaafwonden of andere problemen veroorzaken.

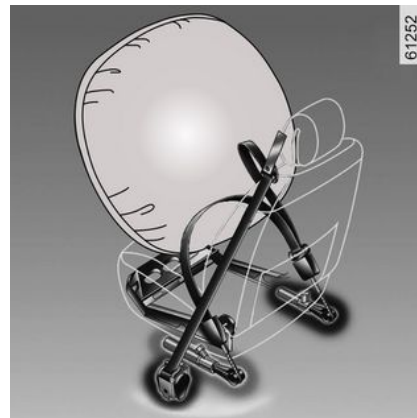

## Werkzaamheden

Het systeem werkt alleen als het contact aan staat.

Bij een zware frontale aanrijding, worden de airbags snel opgeblazen om de klap van het hoofd en de borstkas van de bestuurder tegen het stuurwiel en van de passagier tegen het dashboard op te vangen. Daarna lopen de airbags direct weer leeg om het verlaten van de auto niet te bemoeilijken.

## Storingen



Dit controlelampje verschijnt als de motor wordt gestart; het verdwijnt weer na ongeveer 65 seconden.

## AANVULLENDE VEILIGHEIDSVORZIENINGEN VOORIN

Als het niet oplicht bij het aanzetten van het contact of als blijft branden, wijst dit op een storing in het systeem.

Raadpleeg zo snel mogelijk een merkdealer.

Wacht u hier te lang mee dan betekent dat, dat de bescherming in de tussenliggende periode misschien niet optimaal is.

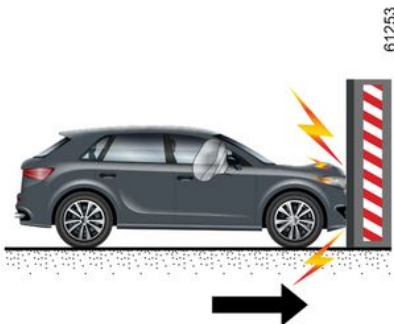

De volgende gevallen activeren de gordelspanners of Airbags.

Bij een frontale botsing tegen een star (niet-vervormbaar) oppervlak, met een snelheid van 25 km/u of hoger.

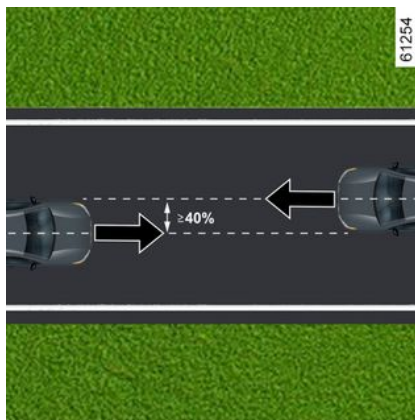

Bij een frontale botsing met een ander, gelijkwaardig of zwaarder voertuig, met een contactzone van meer dan 40% en bij een snelheid van 40 km/u of meer voor de twee voertuigen.

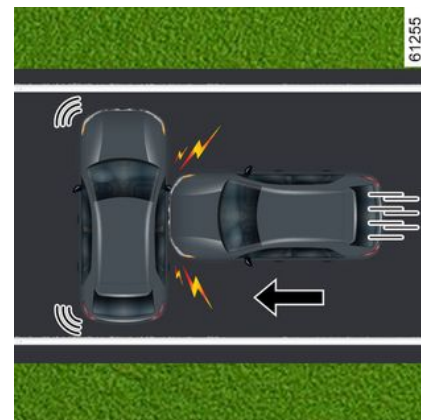

Bij een botsing tegen de zijkant door een ander, gelijkaardig of zwaarder voertuig, met een snelheid van 50 km/u of hoger.

# AANVULLENDE VEILIGHEIDSVORZIENINGEN VOORIN

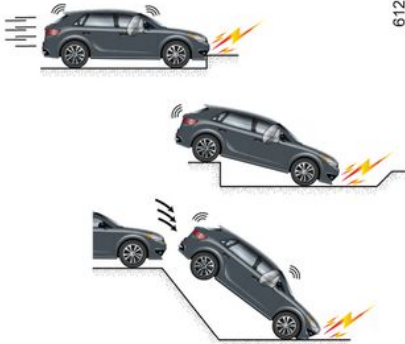

## De voorspanners of Airbags kunnen worden geactiveerd door:

- een botsing onder het voertuig (bijv. stoeprand);
- gaten in het wegdek;
- een val of harde landing;
- stenen.
- ...



## De voorspanners of Airbags kunnen niet worden geactiveerd door:

- een botsing van achteren, zelfs een zware;
- als de auto omslaat;



- aanrijding tegen de zijkant, aan de voor- of achterkant van de auto;
- frontale aanrijding, onder de achterkant van een vrachtwagen;
- frontale botsing tegen een obstakel met een scherpe hoek;
- ...

**Hier volgt een aantal aanwijzingen om elke belemmering bij het opblazen van de airbag of verwonding door rondvliegende voorwerpen te voorkomen.**

## Waarschuwingen

2



### Waarschuwingen met betrekking tot de airbag

- Verander niets aan het stuurwiel of het middengedeelte ervan.
- Dek het middengedeelte van het stuurwiel onder geen beding af.
- Bevestig geen voorwerpen (speldjes, logo, horloge, telefoonsteun, enz.) op het stuurwiel.
- Het stuurwiel mag niet worden gedemonteerd (behalve door speciaal opgeleide monteurs van de merkdealer).
- Ga niet te dicht op het stuurwiel zitten: zit met uw armen licht gebogen (zie "De juiste zithouding" ➔ 73). Zo blijft er voldoende ruimte over voor een goede en effectieve bescherming door de werking van de airbag.

### Waarschuwingen met betrekking tot de passagier airbag

- **Het aanbrengen van stoelhoezen op de voorstoelen is verboden, omdat dit de werking van de passagiers airbag kan verstoren.**
- Plak of bevestig niets op het dashboard (speldjes, logo's, klokjes, telefoonhouder enz.) in de airbagzone.
- Houd de ruimte tussen het dashboard en de voorpassagier vrij (geen dier of pakjes op schoot, geen paraplu of wandelstok tegen het dashboard zetten).
- Laat de passagier nooit zijn voeten op het dashboard of de stoel leggen. Dit kan zeer gevaarlijk zijn. Kom niet te dicht (met knieën, hoofd of handen) bij het dashboard.



# AANVULLENDE VEILIGHEIDSVORZIENINGEN ACHTERIN

Ze bestaan uit:

- **Gordelspanners in het oprolmechanisme (gordels aan de zijkant);**
- **Krachtbegrenzers voor bescherming van de borstkas.**

Deze voorzieningen worden gelijktijdig of afzonderlijk, afhankelijk van de ernst van de aanrijding, geactiveerd bij een frontale botsing.

Afhankelijk van de ernst van de aanrijding, kan het systeem het volgende veroorzaken:

- blokkering van de autogordel;
- De gordelspanner van het oprolmechanisme van de autogordel (die in werking treedt om de speling van de autogordel op te heffen).

## Krachtbegrenzer

Vanaf een bepaalde hevigheid van de schok van de aanrijding komt dit mechanisme in werking om de kracht die de gordel op het lichaam uitoefent te begrenzen tot een draaglijk niveau.

## Gordelspanners zijkant

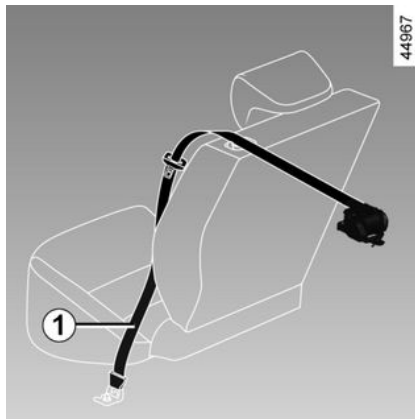

De gordelspanners dienen ervoor om de autogordel strak tegen het lichaam te trekken en daardoor de inzittende in zijn stoel te drukken wat de effectiviteit van de gordel verhoogt.

Bij contact aan, kan tijdens een ernstige frontale aanrijding, afhankelijk van de ernst van de schok, het systeem de gordelspanner **1** activeren die onmiddellijk de gordel strak trekt.



- Laat al deze veiligheidsvoorzieningen controleren na een aanrijding.
- Elke bewerking op het hele systeem (voorspanners, airbags, elektronische eenheden, bedrading) of hergebruik op elk ander voertuig, zelfs identiek, is ten strengste verboden.
- Om te voorkomen dat het systeem per ongeluk wordt geactiveerd en letsel veroorzaakt, mag alleen gekwalificeerd personeel uit het merknetafwerk aan de voorspanners en airbags.
- Het elektrische ontstekingsmechanisme van de gordelspanners mag uitsluitend door speciaal opgeleid personeel met speciaal gereedschap worden gecontroleerd.
- Laat de gaspatronen van de gordelspanners door een erkende dealer verwijderen voordat de auto wordt gesloopt airbags.

# VEILIGHEIDSVORZIENINGEN BESCHERMING ZIJKANT

## Zijairbag

2

Deze airbag zit aan de kant van het portier in de rugleuning van elk van de voorstoelen en ontplooit zich om de inzittenden te beschermen bij een zware aanrijding tegen de zijkant.

## Zijruitairbag

Deze airbag gemonteerd in het plafond langs elke kant van het voertuig. Ze ontvouwen zich langs de zijruiten voor en achter om de inzittenden te beschermen bij een aanrijding tegen de zijkant.

## Centrale airbag

Deze airbag is op de bestuurdersstoel bevestigd en tussen de bestuurdersstoel en de passagiersstoel geplaatst om de bestuurder en passagier te beschermen bij een zware aanrijding van opzij.

Hij ontvouwt zich ook uit om de bestuurder, als hij de enige voorin is, te beschermen bij een zware zijdelingse botsing.

## Waarschuwingen



### **Waarschuwing inzake de passagiersairbag zijairbag en deairbag centrale airbag**

– **Het aanbrengen van stoelhoezen op de voorstoelen is verboden, omdat dit de werking van de passagiers kan verstoren. airbag vasthouden.**

- Plaats geen accessoires, voorwerpen of dieren tussen de rugleuning, het portier en de interieurbekleding. Bedek de rugleuning van de stoel ook niet met voorwerpen zoals kleding of accessoires. Dit zou de werking van deairbag of leiden tot letsel tijdens de inflatie.
- Rijd niet met de centrale armsteun in de open positie, omdat dit de werking van deairbag en/of leidt tot letsel tijdens de inflatie.
- Plaats geen voorwerpen op de afdekking van het centrale armleuningcompartiment, omdat dit de werking van deairbag en/of leidt tot letsel tijdens de inflatie.
- Plaats geen voorwerpen op de afdekking van het centrale armleuningcompartiment, omdat dit de werking van deairbag en/of leidt tot letsel tijdens de inflatie.
- Demontage of wijziging van de stoel en de interieurbekleding is verboden, tenzij dit gebeurt door deskundig personeel van de merkdealer.
- De spleten op de rugleuningen van de voorstoelen (portierzijde en middenconsolezijde) komen overeen met de airbags implementatiezone: voeg nooit objecten in deze spleten in.

## AANVULLENDE VEILIGHEIDSVOORZIENINGEN

Alle volgende waarschuwingen worden gegeven om interferentie met de implementatie van de airbag en om direct ernstig letsel te voorkomen als gevolg van objecten die worden geprojecteerd wanneer deze worden opgeblazen.

2



De passagiersairbag is bedoeld als aanvulling op de werking van de autogordel en deairbag en de autogordels vormen één veiligheidssysteem. De gordel moet altijd worden gedragen. Het niet-dragen kan de inzittenden bij een ongeval blootstellen aan een grotere kans op zware verwondingen. Niet dragen van de veiligheidsgordel vergroot ook het risico op lichte oppervlakkige wonden als de airbag zich ontplooit, hoewel dergelijke kleine verwondingen nooit zijn uitgesloten bij gebruik van de airbag zelf.

De voorspanners of airbags worden niet automatisch geactiveerd bij het over de kop slaan van de auto of een botsing tegen de achterkant, zelfs niet als deze zwaar is. Zware stoten onder de auto veroorzaakt door stoepen, gaten in het wegdek, stenen, kunnen de airbagsystemen activeren.

- Elke bewerking of wijziging op het volledige systeem airbag (airbags, voorspanners, elektronische eenheid, bedrading, enz.) is **ten strengste verboden** (behalve door gekwalificeerd personeel van het merknetwerk).
- Om te voorkomen dat de airbag(s) ten onrechte wordt/worden opgeblazen of juist niet als dat wel nodig zou zijn, mag uitsluitend deskundig personeel van het merknetwerk aan het systeem werken. airbag.
- Laat als veiligheidsmaatregel het systeem controleren airbag nadat het voertuig het slachtoffer is geworden van een ongeval, diefstal of poging tot diefstal.
- Informeer bij de verkoop of uitlening van het voertuig de nieuwe koper over deze voorwaarden bij het overhandigen van deze gebruikershandleiding.
- Laat de gaspatro(o)n(en) door een merkdealer verwijderen nadat de auto wordt gesloopt.

# KINDERVEILIGHEID

## Algemeen

### Vervoer van kinderen

U dient zich te houden aan de wetgeving van het land waarin u zich bevindt.

Het kind moet, net als een volwassene, altijd correct zitten en zijn vastgemaakt, ongeacht het traject. U bent verantwoordelijk voor de kinderen die u vervoert.

Een kind is geen minivolwassene. Het is blootgesteld aan risico op specifieke verwondingen, omdat de botten en spieren nog niet volledig ontwikkeld zijn. Een autogordel alleen is niet geschikt voor het vervoeren van kinderen. Gebruik een goedgekeurd kinderzitje en zorg ervoor dat u het correct gebruikt.



Als u wilt voorkomen dat de portieren worden geopend, gebruikt u de functie "Kinderslot" →

60.



Een botsing met 50 km/u komt overeen met een val van 10 meter hoogte. Het niet vastmaken van een kind is hetzelfde als het laten spelen op een balkon zonder balustrade op de vierde verdieping!  
Houd een kind nooit in uw armen. Bij een ongeluk zal u het niet kunnen tegenhouden, zelfs niet als u zelf in uw gordel vastzit. Als uw auto betrokken is geweest bij een verkeersongeluk, moet u het kinderzitje vervangen en de gordels en de ISOFIX-verankeringen laten controleren.



### **Verantwoordelijkheid van de bestuurder tijdens het parkeren of stoppen van de auto**

Laat nooit, ook niet heel even, een kind, een afhankelijke volwassene of een dier in de auto achter als u deze verlaat. Het kan zichzelf of anderen in gevaar brengen door bijvoorbeeld de motor te starten, door organen te bedienen zoals bijvoorbeeld de ruitbediening, of de portieren te vergrendelen. Bovendien kan bij warm, zonnig weer de temperatuur in het interieur heel erg snel oplopen.  
**LEVENSGEVAAR OF GEVAAR VAN ERNSTIG LETSEL.**

### **Gebruik van een kinderzitje**

De bescherming die het kinderzitje biedt is afhankelijk van zijn capaciteit om het kind vast te houden en van de installatie ervan. Door een verkeerde installatie komt de bescherming van het kind in gevaar bij krachtig remmen of een botsing.

Controleer nadat u een kinderzitje koopt, of het voldoet aan de wettelijke

## KINDERVEILIGHEID

2

eisen van het land waar u zich bevindt en of het gemonteerd kan worden in uw auto. Raadpleeg een merkdealer om te weten welke zitje geadviseerd worden voor uw auto.

De voorschriften voor het vervoer van kinderen zijn specifiek voor elk land. Het gebruik van een kinderzitje tijdens het vervoer is afhankelijk van de leeftijd en/of de grootte en/of het gewicht van het kind.

Voor kinderen die geen kinderzitje nodig hebben: zorg ervoor dat de veiligheidsgordel correct is afgesteld en vastgemaakt.

Houd u in elk geval aan de voorschriften van het land waarin u zich bevindt.

Lees, vóór het monteren van een kinderzitje, de gebruiksaanwijzing en houd u aan de instructies. Neem, bij problemen met het installeren, contact op met de fabrikant van de uitrusting. Bewaar de gebruiksaanwijzing bij het zitje.



Geef het goede voorbeeld door uw gordel vast te maken en leer uw kind:

- om de veiligheidsgordel goed om te doen;
- om altijd aan de tegenoverliggende zijde van het verkeer in en uit de auto te stappen.

Gebruik geen tweedehands kinderzitje of zonder gebruiksaanwijzing.

Let op dat niets in de buurt van het kinderzitje de installatie ervan belemmert.



Laat een kind nooit onbewaakt achter in de auto.

Controleer of uw kind altijd vastzit en het harnas of de gordel correct is afgesteld en aangepast. Vermijd te dikke kleding waardoor ruimte tussen de riemen kan ontstaan → 73. Zorg ervoor dat uw kind zijn hoofd of armen niet uit het raam kan steken.

Controleer regelmatig de juiste houding van het kind, met name als het slaapt.

# KINDERVEILIGHEID

## keuze van het kinderzitje

### Kinderzitje “achterstevoren”



Het hoofd van een baby is, naar verhouding, zwaarder dan dat van een volwassene en de nek is zeer kwetsbaar. Vervoer het kind zo lang mogelijk in deze stand (minstens tot het 2 jaar is). Zo worden het hoofd en de nek ondersteund.

Kies een omhullend zitje voor een betere bescherming opzij en vervang het zodra het hoofd van het kind boven het kuipzitje uitsteekt.

### Kinderzitjes “vooruit”



Maximaal 18 kg of 4 jaar, het kind mag in een voorwaarts gerichte zitje reizen. Kies het juiste zitje voor het kind: hoofd en buik zijn de meest kwetsbare lichaamsdelen. Een vooruit geplaatst kinderzitje dat stevig in de auto is vastgezet, vermindert het risico dat het kind zijn hoofd stoot. Vervoer uw kind in een vooruit geplaatst zitje met een harnas als de lengte van het kind dat toelaat.

Kies voor een kuipzitje voor een betere zijdelingse bescherming.

### Zittingverhogers



Vanaf 15 kg of 4 jaar kan een kind reizen op een zittingverhoger waarmee de autogordel kan worden aangepast aan zijn lichaamsbouw. De zitting van de verhoger moet geleiders hebben die de gordel over de heupen van het kind en niet over de buik laat lopen. Een in hoogte verstelbare rugleuning met een gordelgeleider wordt geadviseerd om de gordel op het midden van de schouder te plaatsen. Deze mag nooit over de hals of over de armen lopen.

Kies voor een kuipzitje voor een betere zijdelingse bescherming.

# KINDERVEILIGHEID

## keuze van de bevestiging van het kinderzitje

Er zijn twee bevestigingssystemen voor kinderzitjes: met de autogordel of met het ISOFIX-systeem.

### Bevestiging met de autogordel

De autogordel moet worden afgesteld om goed te kunnen werken bij krachtig remmen of bij een botsing.

Laat de gordel lopen zoals de fabrikant van het kinderzitje voorschrijft.

Controleer altijd de vergrendeling van de autogordel door eraan te trekken en zet hem daarna zo strak mogelijk door op het kinderzitje te drukken.

Controleer of het zitje goed vastzit door het zitje naar links/rechts en naar voren/achteren te bewegen: het zitje moet stevig vast blijven zitten.

Controleer of het kinderzitje niet dwars is geïnstalleerd en niet tegen een ruit rust.



Gebruik het kinderzitje niet als de autogordel daardoor kan losraken: de basis van het zitje mag niet op de gesp en/of vergrendeling van de veiligheidsgordel rusten.



De veiligheidsgordel mag nooit losgemaakt worden of gedraaid zijn. Laat de gordel nooit onder de arm of achter de rug lopen. Controleer of de gordel niet beschadigd is door scherpe randen. Als de autogordel niet normaal werkt, kan deze het kind niet beschermen. Ga naar een merkdealer. Gebruik deze zitplaats niet zolang de gordel niet is gerepareerd.

### Bevestiging met het ISOFIX-systeem

Goedgekeurde ISOFIX kinderzitjes zijn gestandaardiseerd volgens de huidige

regelgeving als één van de vier onderstaande gevallen van toepassing is:

- Universeel ISOFIX 3-punts vooruit;
- Semi-universeel ISOFIX 2-punts;
- voertuigspecifiek;
- i-Size voorzien van een van de volgende onderdelen:
  - een riem die aan de derde ring van de betreffende stoel wordt vastgemaakt;
  - of een steun die op de vloer van de auto rust, geschikt voor de goedgekeurde stoel i-Size, met als bedoeling te voorkomen dat het kinderzitje beweegt bij een botsing.

Controleer in het laatste geval of uw kinderzitje geïnstalleerd kan worden door de lijst van geschikte auto's te raadplegen.



Verander niets aan de oorspronkelijke onderdelen van het systeem: (gordels, ISOFIX, stoelen en de bevestigingen ervan).

Bevestig het kinderzitje met de ISOFIX-grendels als het deze heeft. Het ISOFIX systeem garandeert een



# KINDERVEILIGHEID

gemakkelijke, snelle en veilige montage.

Het ISOFIX-systeem bestaat uit twee ringen en, in sommige gevallen, een derde ring.



De ISOFIX-verankeringen mogen alleen gebruikt worden voor kinderzitjes

met het ISOFIX-systeem.

Bevestig nooit andere kinderzitjes, noch de gordel of andere voorwerpen op deze verankeringspunten.

Controleer of niets in de weg zit bij de verankeringspunten.

Als uw auto betrokken is geweest bij een verkeersongeluk, moet u de ISOFIX verankeringen laten controleren en het kinderzitje vervangen.



nadat u een ISOFIX-kinderzitje installeert dat u hebt gekocht voor een andere auto, moet u nagaan of het geïnstalleerd mag worden. Raadpleeg de lijst van de fabrikant van het zitje met de auto's waarin het zitje gebruikt mag worden.



De twee ringen **1** bevinden zich tussen de rugleuning en de zitting van de stoel en zijn te herkennen aan de

markering

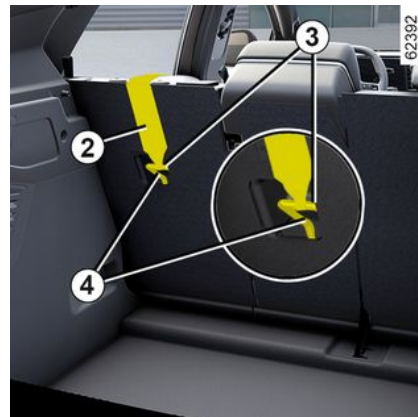

De derde ring **4** wordt gebruikt voor het vastmaken van de bovenste riem van bepaalde kinderzitjes. **2** op sommige kinderzitjes.

## Achterstoelen

De bovenste riem **2** moet tussen de rugleuning en de hoedenplank worden geleid. Hiervoor verwijdt u de hoedenplank → **333**.

Bevestig de haak **3** op een van de ringen **4** gemarkeerd met het symbool



**Zitplaats voorin passagier**

# KINDERVEILIGHEID

2

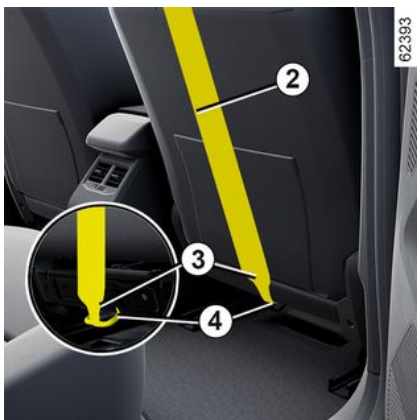

Bevestig de haak **3** van de bovenste riem **2** aan de ring **4** geïdentificeerd

door het pictogram .

## Alle zitplaatsen

Trek aan de bovenste riem **2** zodat de rugleuning van het kinderzitje strak tegen de rugleuning van de autostoel aanligt.



De ISOFIX-verankeringen mogen alleen gebruikt worden voor kinderzitjes

met het ISOFIX-systeem.

Bevestig nooit andere kinderzitjes, noch de gordel of andere voorwerpen op deze verankeringspunten.

Controleer of niets in de weg zit bij de verankeringspunten.

Als uw auto betrokken is geweest bij een verkeersongeluk, moet u de ISOFIX verankeringen laten controleren en het kinderzitje vervangen.



Controleer of de rugleuning van het vooruit geplaatste kinderzitje goed tegen de rugleuning van de stoel in de auto is geplaatst. In dit geval rust het kinderzitje niet altijd op de zitting van de stoel in de auto.



U **moet** de riem van het kinderzitje aan de bijbehorende ring bevestigen.

## Installatie van het kinderzitje, algemeen

Op bepaalde zitplaatsen mogen geen kinderzitjes bevestigd worden.

De schema's op de bladzijden → **95** geven aan waar een kinderzitje gemonteerd kan worden.



Monteer het kinderzitje bij voorkeur op een zitplaats achterin.

Controleer of het kinderzitje of de voeten van het kind het goed vergrendelen van de voorstoel niet belemmeren → 67.

Controleer of het kinderzitje, door het installeren ervan in de auto, niet loskomt van het onderstel. Als u de hoofdsteun moet verwijderen, berg deze dan goed op zodat deze niet in een projectiel kan veranderen bij krachtig remmen of een botsing. Maak het kinderzitje altijd goed vast aan de auto, ook als het niet in gebruik is, zodat het niet in een projectiel kan veranderen bij krachtig remmen of een botsing.

De genoemde types kinderzitjes zijn niet overal leverbaar. Controleer, nadat u een ander kinderzitje gebruikt, bij de fabrikant of het gemonteerd kan worden.

## Aan de voorkant

Het vervoer van een kind op de plaats van de voorpassagier is niet in alle landen toegestaan. Raadpleeg de relevante wetgeving en volg de aanwijzingen op het diagram.

nadat u een kinderzitje op deze plaats installeert (indien dit toegestaan is)

- zet de autogordel zo ver mogelijk naar beneden;
- schuif de stoel zo ver mogelijk naar achteren;
- zet de rugleuning enigszins schuin (ongeveer 25°);
- zet de zitting, indien mogelijk, zo ver mogelijk omhoog.

Zet de hoofdsteun van de stoel steeds volledig omhoog zodat deze het kinderzitje niet hindert → 66.

Als het kinderzitje is geïnstalleerd en als dit mogelijk is, verplaatst u de autostoel indien nodig naar voren (voor de nodige ruimte op de achterste zitplaatsen voor de passagiers of andere kinderzitjes). Een kinderzitje dat achterstevoren staat, mag het dashboard niet raken of niet in maximale naar voren geschoven positie staan.

Wijzig de andere afstellingen niet meer na het installeren van het kinderzitje.



## RISICO OP DODELIJK OF ERNSTIG LETSEL:

controleer voordat u een achterwaarts gericht kinderzitje op de passagiersstoel voor plaatst, of de airbag is uitgeschakeld → 106.

## Op de zitplaats achter aan de zijkant

Een reiswieg wordt dwars in de auto geïnstalleerd en neemt ten minste twee zitplaatsen in beslag. Plaats het hoofd van het kind richting de binnenkant van de auto.

Om een kinderzitje achterstevoren te installeren, zet u de voorstoel van de auto zo ver mogelijk naar voren. Zet daarna de voorstoel zo ver mogelijk terug zonder dat deze tegen het kinderzitje komt.

Voor de veiligheid van het vooruit geplaatste kind:

- verplaats de stoel waarin het kind zal zitten zo ver mogelijk naar achteren;
- Zet de stoel vóór het kind naar voren en stel de positie van de rugleuning in om contact tussen de stoel en de benen van het kind te vermijden.

## KINDERVEILIGHEID

2



Controleer of het kinderzitje of de voeten van het kind het goed vergrendelen van de voorstoel niet belemmeren → 67.

Verwijder in ieder geval de hoofdsteun van de stoel achter waarop het kinderzitje is geplaatst → 331. Zet de achterstoel indien nodig zo ver mogelijk naar achteren. Dit moet gebeuren nadat u het kinderzitje plaatst. Controleer of het kinderzitje goed tegen de rugleuning van de achterstoel rust.



### Installatie van de zittingverhoger (groep 2 of 3)

Controleer of de veiligheidsgordel → 73 correct werkt (oprolt).  
Stel de veiligheidsgordel als volgt af:

- plaats de schouderriem op de schouder van het kind zonder dat deze de nek raakt;
- plaats de heupgordel zo dat deze plat op de dijen en tegen het bekken ligt.

Pas indien nodig de stand van de autostoel aan.



Monteer het kinderzitje bij voorkeur op een zitplaats achterin.

Als u een zitje ISOFIX wilt installeren op de stoel linksachter, maakt u de centrale veiligheidsgordel met de hand los voordat u de vergrendelingen inschakelt.

### Op middelste zitplaats achter

Controleer of de gordel geschikt is voor de bevestiging van uw kinderzitje. Ga naar een merkdealer.



Een kinderzitje met een vloersteun mag nooit worden geïnstalleerd op de middelste zitplaats

achterin.

**LEVENSGEVAAR OF GEVAAR  
VAN ERNSTIG LETSEL.**



# KINDERZITJES

Bevestiging met de autogordel

2 Overzicht van de installatie

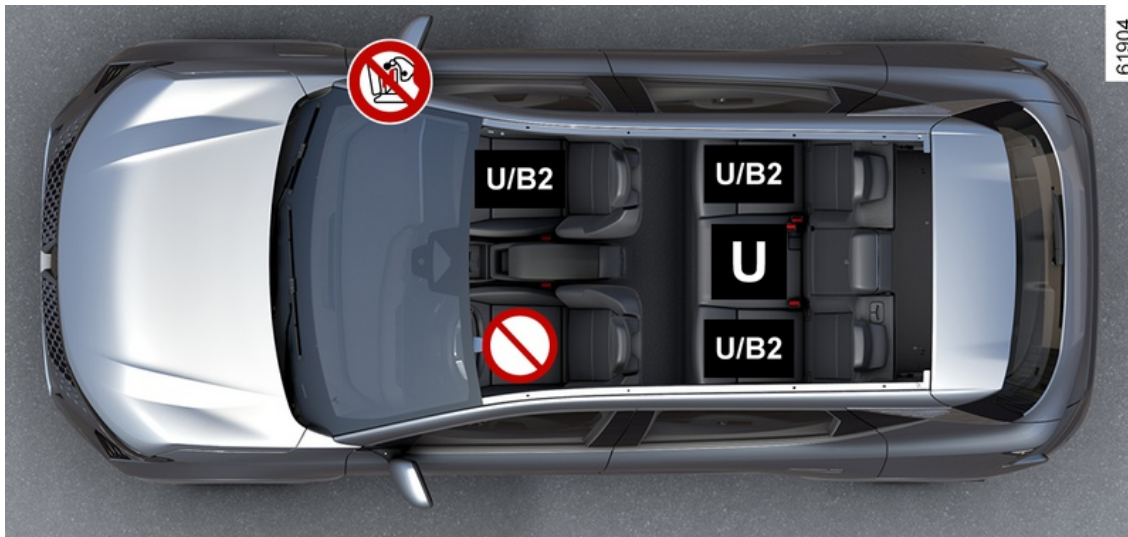

## KINDERZITJES



**RISICO OP DOOD OF ERNSTIG LETSEL:** voordat u een achterwaarts gericht kinderzitje op de passagiersstoel voor plaatst, moet u controleren of de airbag is uitgeschakeld ➔ 106.

2



Controleer de staat van de airbag nadat u een passagier laat plaatsnemen of een kinderzitje installeert.



Stoel niet geschikt voor het installeren van kinderzitjes.

### Kinderzitje bevestigd met behulp van de gordel



Stoel geschikt voor bevestiging van een universeel goedgekeurd kinderzitje met behulp van een veiligheidsgordel.



Stoel waarop een kinderzitje met "B2"-goedkeuring mag worden bevestigd via de autogordel.



Door het gebruik van een niet bij de auto passend kinderveiligheidssysteem wordt de baby of het kind niet correct beschermd. Het kan ernstig of zelfs dodelijk letsel oplopen.



Controleer of uw kind altijd vastzit en het harnas of de gordel correct is afgesteld en aangepast. Pas indien nodig de zitpositie aan.



Monteer geen kinderzitje terwijl de centrale rugleuning is neergeklapt.

# KINDERZITJES

## Installatieoverzicht

2

In de tabel hieronder staat dezelfde informatie als op het overzicht van de vorige bladzijde, overeenkomstig de wettelijke voorschriften.

Type kinderzitje	Gewicht van het kind	Zitplaats voorin passagier		Zitplaatsen achter aan de zijkanten	Achterplaats midden
		Met airbag uitgeschakeld	Met airbag ingeschakeld		
<b>Reiswieg dwars</b> Groep 0	< tot 10 kg	X	X	U (2)	U (2)
<b>Kuipzitje achterstevoren geplaatst</b> Groepen 0 of 0 +	< tot 10 kg en tot < 13 kg	U (1) (5)	X	U (3)	U (3) (6)
<b>Kuipzitje/kinderzitje achterstevoren</b> Groepen 0 + en 1	< tot 13 kg en 9 tot 18 kg	U (1) (5)	X	U (3)	U (3) (6)
<b>Kinderzitje vooruit geplaatst</b> Groep 1	9 tot 18 kg	X	U (5)	U (4)	U (4) (6)
<b>Zittingverhoger</b> Groepen 2 en 3	15 tot 25 kg en 22 tot 36 kg	X	U / B2 (5)	U / B2 (4)	U (4)



**(1) RISICO OP DODELIJK OF ERNSTIG LETSEL:** controleer voordat u een achterwaarts gericht kinderzitje op de passagiersstoel voor plaatst, of de airbag is uitgeschakeld ➔ 106.

X = stoel niet geschikt voor het installeren van dit type kinderzitje.



## KINDERZITJES

**U** = stoel geschikt voor bevestiging met autogordel van een kinderzitje dat goedgekeurd is als "Universeel"; controleer of het gemonteerd kan worden.

**B2** = stoelverhogers, groep 2 en 3 (15 - 25 kg en 22 - 36 kg).

**(2)** Een reiswieg wordt dwars in de auto geplaatst en neemt minstens twee zitplaatsen in beslag. Plaats het hoofd van het kind richting de binnenkant van de auto.

**(3)** Voordat u een achterwaarts gericht kinderzitje installeert, beweegt u de voorstoel zo ver mogelijk naar voren. Zodra het kinderzitje is geïnstalleerd, beweegt u de voorstoel zo ver mogelijk naar achteren zonder dat deze het kinderzitje raakt.

**(4)** Verwijder in ieder geval de hoofdsteen van de stoel achter waarop het kinderzitje is geplaatst. Dit moet gebeuren nadat u het kinderzitje plaatst. Schuif de stoel vóór het kind naar voren, zet de rugleuning naar voren om contact tussen de stoel en de benen van het kind te voorkomen.

**(5)** Zet de stoel van de auto zo ver mogelijk naar achteren en zo hoog mogelijk en zet de rugleuning licht schuin (ongeveer 25°).



**(6) LEVENSGEVAAR OF RISICO OP ERNSTIG LETSEL:** een kinderzitje met een vloersteun mag nooit worden geplaatst.

# KINDERZITJES

## Bevestiging met ISOFIX-systeem

2

### Overzicht van de installatie



# KINDERZITJES

2



Voor de voorpassagiersstoel wordt het gebruik van een kinderzitje met vloersteun aanbevolen, om te voorkomen dat het waarschuwingssignaal van de veiligheidsgordel wordt geactiveerd.



Door het gebruik van een niet bij de auto passend kinderveiligheidssysteem wordt de baby of het kind niet correct beschermd. Het kan ernstig of zelfs dodelijk letsel oplopen.



Wanneer een ISOFIX-kinderzitje op de zitplaats aan de linkerkant achterin wordt geïnstalleerd, kan de middelste zitplaats niet meer worden gebruikt. De middelste autogordel is immers niet meer toegankelijk of bruikbaar.



**RISICO OP DOOD OF ERNSTIG LETSEL:** voordat u een achterwaarts gericht kinderzitje op de passagiersstoel voor plaatst, moet u controleren of de airbag is uitgeschakeld ➔ **106**.



Plaats verboden voor het installeren van dit type kinderzitje.

**Kinderzitje bevestigd met het ISOFIX -systeem**



Stoel geschikt voor bevestiging van een ISOFIX of i-Size kinderzitje.



De voor- en achterstoelen zijn voorzien van een verankeringspunt voor bevestiging van een 'universeel' voorwaarts gericht kinderzitje ISOFIX. De verankeringspunten bevinden zich in de rugleuning van de passagiersstoel voor en in de rugleuning van de achterbank.

## KINDERZITJES

2



Controleer of uw kind altijd vastzit en het harnas of de gordel correct is afgesteld en aangepast.  
Pas indien nodig de zitpositie aan.



Monteer geen kinderzitje terwijl de centrale rugleuning is neergeklapt.



Monteer het kinderzitje bij voorkeur op een zitplaats achterin.  
Om op deze zitplaats een ISOFIX-kinderzitje te installeren, maakt u eerst de autogordel los nadat u de bouten vastzet.



# KINDERZITJES

## Installatieoverzicht

In de tabel hieronder staat dezelfde informatie als op het overzicht van de vorige bladzijde, overeenkomstig de wettelijke voorschriften.

Type kinderzitje	Gewicht van het kind	Grootte van zitje [bevestiging]	Zitplaats voorin passagier		Zitplaatsen achter aan de zijkanten	Achterplaats midden
			Met airbag uitgeschakeld	Met airbag ingeschakeld		
<b>Reiswieg dwars</b> Groep 0	< tot 10 kg	L1 [F] L2 [G]	X	X	IL (2)	X
<b>Kuipzitje achterstevoren geplaatst</b> Groepen 0 of 0 +	< tot 13 kg	R1 [E]	IL (1) (3)	X	IL (4)	X
<b>Kinderzitje achterstevoren geplaatst</b> Groepen 0 + en 1	< tot 13 kg en 9 tot 18 kg	R3 [C] R2 [D]	IL (1) (3)	X	IL (4)	X
<b>Kinderzitje vooruit geplaatst</b> Groep 1	9 tot 18 kg	F3 [A] F2 [B] F2X [B1]	X	IUF - IL (3)	IUF - IL (5)	X
<b>Zittingverhoger</b> Groepen 2 en 3	15 tot 25 kg en 22 tot 36 kg	B2	X	IUF - IL (3)	IUF - IL (5)	X
<b>Stoeli-Size</b>	Kinderzitje achterstevoren geplaatst		i - U (1) (3)	X	i - U (4)	X
	Kinderzitje vooruit geplaatst		X	i - UF (3)	i - U (5)	X
	Zittingverhoger		X	i - UF (6)	i - U (5)	X

# KINDERZITJES

**X** = stoel niet geschikt voor het installeren van kinderzitjes.

**IUF**: stoel waar een kinderzitje met de goedkeuring "Universeel/semi-universeel of voertuigspecifiek" is toegestaan voor auto's die zijn uitgerust met het ISOFIX-systeem; controleer of dit kan worden gemonteerd.

**IL**: stoel waar een kinderzitje met de goedkeuring "Semi-universeel of voertuigspecifiek" is toegestaan voor auto's die zijn uitgerust met het ISOFIX-systeem; controleer of dit kan worden gemonteerd.

**i-U**: geschikt voor i-Size voorwaarts en achterwaarts gerichte bevestigingssystemen in de categorie "Universeel".

**i-UF**: alleen geschikt voor i-Size voorwaarts gerichte bevestigingssystemen in de categorie "Universeel".



**(1) RISICO OP DODELIJK OF ERNSTIG LETSEL**: controleer voordat u een achterwaarts gericht kinderzitje op de passagiersstoel voor plaatst, of de airbag is uitgeschakeld ➔ **106**.

**(2)** Een reiswieg wordt dwars in de auto geplaatst en neemt minstens twee zitplaatsen in beslag. Plaats het hoofd van het kind richting de binnenkant van de auto.

**(3)** Beweeg de autostoel zo ver mogelijk naar achteren, laat de stoel zo ver mogelijk zakken, en kantel vervolgens de rugleuning iets (ongeveer 25°).

**(4)** Voordat u een achterwaarts gericht kinderzitje installeert, beweegt u de voorstoel zo ver mogelijk naar voren. Zodra het kinderzitje is geïnstalleerd, beweegt u de voorstoel zo ver mogelijk naar achteren zonder dat deze het kinderzitje raakt.

**(5)** Verwijder in ieder geval de hoofdsteun van de stoel achter waarop het kinderzitje is geplaatst. Dit moet gebeuren nadat u het kinderzitje plaatst. Schuif de stoel vóór het kind naar voren, zet de rugleuning naar voren om contact tussen de stoel en de benen van het kind te voorkomen.

**(6)** Zet de stoel van de auto zo ver mogelijk naar achteren en zo hoog mogelijk en zet de rugleuning licht schuin (ongeveer 25°).

De grootte van een ISOFIX kinderzitje wordt aangegeven door een letter:

- F3, F2, F2X [A, B, B1] : voorwaarts gerichte zitjes van groep 1 (9 tot 18 kg);
- B2: stoelverhogers, groep 2 en 3 (15 - 25 kg en 22 - 36 kg);
- R3, R2 [C, D] : kuipzitjes of achterwaarts gerichte zitjes van groep 0+ (onder 13 kg) of van groep 1 (van 9 tot 18 kg);
- R1 [E] : achterwaarts gerichte kuipzitjes van groep 0 (onder 10 kg) of 0+ (onder 13 kg);
- L1, L2 [F, G] : reiswieg van groep 0 (onder 10 kg).

# KINDERVEILIGHEID

## Inschakelen, uitschakelen

### 2 Uitschakelen passagiersairbag voorin



nadat u een kinderzitje op de passagiersstoel voorin installeert:

- controleer of het kinderzitje op deze stoel kan worden geïnstalleerd;
- het volgende is van essentieel belang: **deactivering** van de airbag voor een kinderzitje waarin het kind achterstevoren in de auto zit.

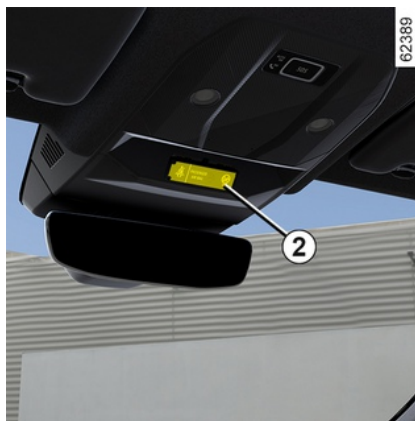

**Uitschakelen van de airbag: druk met stilstaande auto** en contact uit, op de vergrendeling **1** en draai deze naar stand OFF.

Nadat u het contact weer aangezet

hebt, **moet** u controleren of het  waarschuwingslampje verschijnt op de display **2**.

**Dit lampje blijft constant branden om u eraan te herinneren dat u een kinderzitje kunt gebruiken.**



De passagiersairbag voorin mag alleen worden geactiveerd of gedeactiveerd wanneer

de auto **stilstaat met het contact uit**.

Als dit bij rijdende auto gebeurt,

lichten de controlelampjes 

en  op.

Om de staat van de airbag weer in overeenstemming te brengen met de stand van de grendel, zet u het contact uit en weer aan.



### GEVAAR

Omdat het gebruik van de passagiers airbag voor niet compatibel is

met de positie van een achterstevoren geplaatst kinderzitje, mag u **NOOIT** een dergelijk zitje installeren op een stoel met een **ACTIEVE** frontale airbag. Dit kan de **DOOD** van het **KIND** of een **ERNSTIG LETSEL** veroorzaken.



# KINDERVEILIGHEID



## GEVAAR

Omdat het gebruik van de passagiers airbag voor niet compatibel is

met de positie van een achterstevoren geplaatst kinderzitje, mag u **NOOIT** een dergelijk zitje installeren op een stoel met een **ACTIEVE** frontale airbag. Dit kan de **DOOD** van het **KIND** of een **ERNSTIG LETSEL** veroorzaken.



De markeringen op het dashboard en de labels **A** aan elke kant van de zonneklep van de passagier **3** (zie bovenstaand voorbeeld van label) herinneren u aan deze instructies.

## Inschakelen van de passagiersairbag voorin



Zodra het kinderzitje van de passagiersstoel verwijderd is, moet u de airbag weer inschakelen om de voorpassagier bij een botsing te beschermen.

# KINDERVEILIGHEID

2

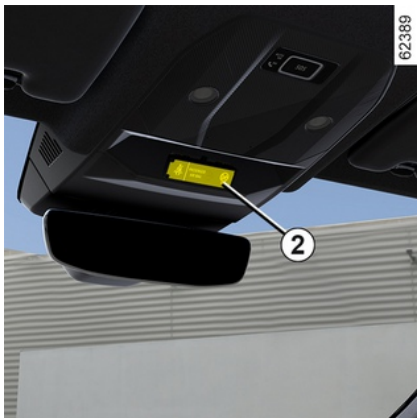

**Opnieuw inschakelen van de airbag: met stilstaande auto en contact uit,** de vergrendeling **1** indrukken en naar de stand ON draaien.

Als het contact is ingeschakeld, **moet**

u controleren of het  controlelampje uit is en of het

controlelampje  op de display **2** na elke start gedurende ongeveer 1 minuut brandt.

De passagiersairbag voorin is ingeschakeld.

## Storingen

Bij een storing in het systeem voor in-/uitschakelen van de passagiers airbag

mag er geen achterwaarts gericht kinderzitje op de passagiersstoel voorin worden gemonteerd.

Het gebruik van de voorstoel door een passagier wordt ook afgeraden.

Raadpleeg zo snel mogelijk een merkdealer.



In- of uitschakelen van de passagiersairbag moet worden uitgevoerd **met stilstaande auto en**

**het contact UIT.**

Als het systeem wordt gemanipuleerd terwijl de auto rijdt, ziet u de

waarschuwinglampjes  en

 verschijnen.

De status van de airbag herstellen: schakel afhankelijk van de positie van het slot het contact uit en weer in.

# STUURWIEL

## Hoogteaanpassing van het stuurwiel



Trek de hendel **1** naar beneden en zet het stuurwiel in de gewenste stand.

Til daarna de hendel geheel terug omhoog en voorbij het zware punt om het stuurwiel te blokkeren.

Controleer of het stuurwiel goed is vergrendeld.



Voer, om veiligheidsredenen, deze afstellingen uitsluitend uit als de auto stilstaat.

## Stuurwielverwarming

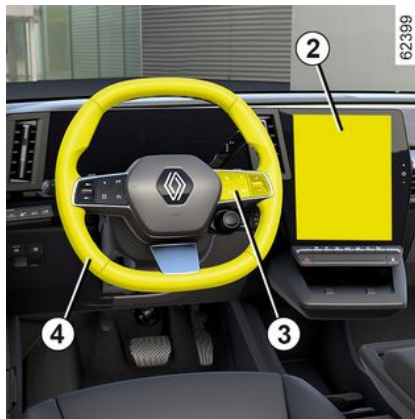

(afhankelijk van de auto)

Met deze functie wordt het stuurwiel **4** verwarmd.

### De werking van de startvergrendeling

Wanneer de temperatuur is bereikt, worden de zones ongeveer 30 minuten verwarmd, waarna de functie automatisch wordt uitgeschakeld.

### Schakel de functie in

Druk, met het contact aan, op de knop **5** op het multimediascherm **2**.

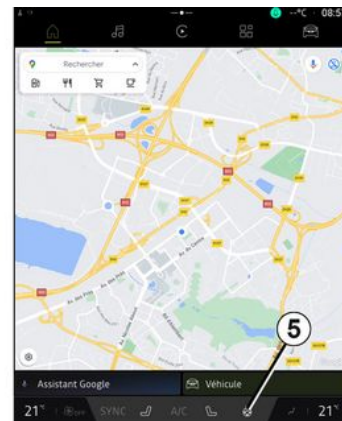

### Uitschakelen van de functie

#### – Automatisch;

De functie wordt ongeveer 30 minuten na de verwarmingsfase automatisch uitgeschakeld.

#### – Handmatig:

Als u de functie wilt uitschakelen tijdens de verwarmingsfase, drukt u op de schakelaar **5** op het multimediascherm **2**.

**Opmerking:** de functie is ook toegankelijk via de knop **3** "Favoriete" op het stuurwiel **4**.

# STUURWIEL

## Functie "Favorieten"



Afhankelijk van de auto kunt u, door te drukken op de stuurbediening **6**, de stuurwielverwarming activeren volgens de eerder gemaakte gebruiksinstellingen.

Raadpleeg de gebruiksaanwijzing van het mediasysteem voor meer informatie over de instelling van deze functie.

## Stuurbekrachtiging

De snelheidsafhankelijke stuurbekrachtiging past de mate van bekrachtiging automatisch aan de snelheid waarmee u rijdt aan.

Bij het parkeren is er veel bekrachtiging (voor meer comfort) en met het toenemen van de snelheid vermindert de bekrachtiging (voor een grotere veiligheid bij snel rijden).



Zet nooit de motor af tijdens het rijden: bij uitgeschakelde motor is er geen bekrachtiging.



Laat het stuurwiel niet in een uiterste stand gedraaid staan als de auto stil staat.

Bij stilstaande motor of bij een storing in het systeem blijft het mogelijk het stuurwiel te draaien. Er moet meer kracht gezet worden.

Als het stuurwiel snel wordt gedraaid, kan u een geluid horen. Dat is normaal.

# SPIEGELS

## Buitenspiegels met elektrische afstelling:

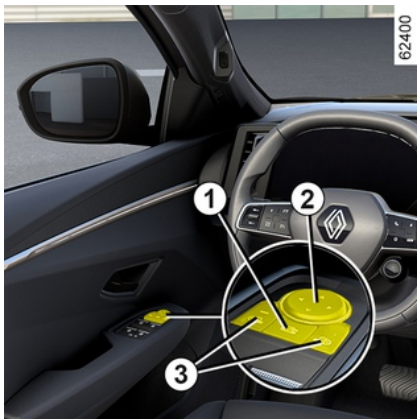

Selecteer de buitenspiegel met behulp van de schakelaars **3** en verstel hem daarna met de schakelaar **2** in de gewenste stand.

## Verwarmde achteruitkijkspiegels

Terwijl de motor draait, wordt de spiegelverwarming tegelijk met achterrautiverwarming geactiveerd.



Voor deze aanpassingen uitsluitend uit als de auto stilstaat.

## Elektrisch inklapbare spiegels

De buitenspiegels klappen automatisch uit als de auto wordt ontgrendeld. De spiegels klappen automatisch in bij het vergrendelen van de auto.

U kunt het automatisch in- of uitklappen van de buitenspiegels uitschakelen → **137**.

U kunt het systeem uitzetten met de schakelaar **1**. In deze situatie blijven de buitenspiegels ingeklapt totdat de buitenspiegels ingeklapt totdat de knop **1** opnieuw wordt ingedrukt, zonder automatisch inklappen.

### bijzonderheid

Wanneer de achteruitkijkspiegel handmatig is in- of uitgeklapt, kan hij worden teruggezet naar een bepaalde gebruiksstand.

Dit kan door op de schakelaar **1** te drukken. U hoort een mechanische klik vanuit het spiegelblok.

Als u geen klikgeluid hoort, drukt u opnieuw op de schakelaar **1** totdat u het klikgeluid van de buitenspiegels hoort.



Voorwerpen die worden waargenomen in de achteruitkijkspiegel zijn in werkelijkheid dichterbij dan ze lijken.

Voor uw eigen veiligheid dient u hiermee rekening te houden bij het bepalen van de afstand, voordat u een manoeuvre uitvoert.

## Kantelende spiegels bij achteruitrijden

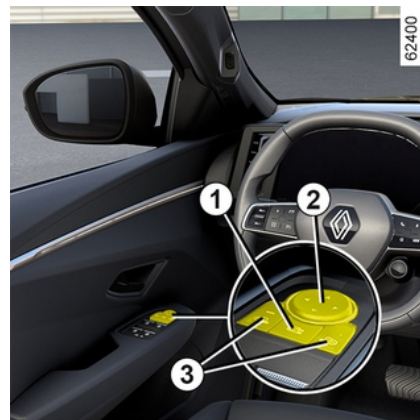

Voor auto's met een bestuurdersstoel met geheugen kunt u de

## SPIEGELS

buitenspiegels specifiek afstellen bij het achteruitrijden en de stand in het geheugen opslaan.

Selecteer bij stilstaande auto en ingeschakelde achteruitversnelling de achteruitkijkspiegel met een van de schakelaars **3** en zet daarna de spiegel met schakelaar **2** in de gewenste stand.

### Terugzetten in de rijstand

Het is mogelijk om van de achteruitversnelling naar een vooruitversnelling te gaan:

- ongeveer 9 seconden nadat uit de achteruitversnelling is geschakeld, wanneer de snelheid minder dan 10 km/u bedraagt;
- wanneer in vooruit wordt geschakeld en de snelheid meer dan 10 km/u bedraagt;
- wanneer de motor stilstaat.

### Vastleggen van de afstellingen

- De buitenspiegels afstellen (zie vorige paragrafen);
- zie de gebruiksaanwijzing van het multimediasysteem om de geheugeninstellingen te openen. Sla de instellingen op.

De posities van de buitenspiegels in vooruit- en achteruitversnelling en de

positie van de bestuurdersstoel worden tegelijk opgeslagen.

### Oproepen van de geheugenpositie

Zie de gebruiksaanwijzing van het multimediasysteem om de opgeslagen stand op te roepen.

Selecteer "Terugroepen".

De standen van de buitenspiegels bij het vooruit- en achteruitrijden en van de voorstoelen worden opgehaald.



Voer deze aanpassingen uitsluitend uit als de auto stilstaat.

### Binnenspiegel

De binnenspiegel is verstelbaar.

### Spiegel met hendel 4

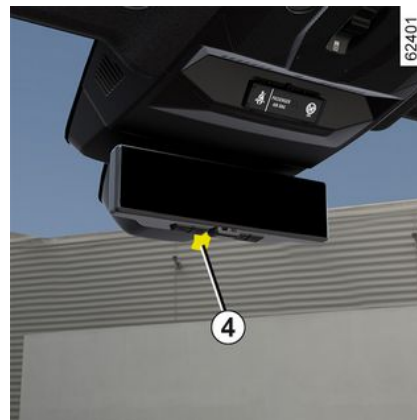

Om te voorkomen dat u in het donker verblind wordt door de koplampen van achter u rijdende voertuigen, kunt u de achteruitkijkspiegel kantelen met het knopje **4** achter de spiegel.

# SPIEGELS

## Spiegel met hendel 5



De achteruitkijkspiegel wordt automatisch donkerder wanneer er een auto achter u rijdt met groot licht of zeer fel licht.

### Camerabeeld achter

Afhankelijk van de auto kan uw achteruitkijkspiegel zijn uitgerust met een weergave van de omgeving achter de auto die wordt uitgezonden door de camera die achter de achterraut is geplaatst.

Voor meer informatie ➔ 114.



## CAMERABEELD ACHTER

### De werking van de startvergrendeling

2



Afhankelijk van het voertuig kan het achteraanzicht worden getoond door de camera **1**.

Het beeld in de achteruitkijkspiegel blijft altijd beschikbaar.

De camera **1** zit op de achterraut bij de ruitenwisher.

Zorg ervoor dat de camera **1** niet wordt afgedekt (vuil, modder, sneeuw, condens, enz.).



Wanneer het contact wordt aangezet, geeft de binnenspiegel **2** op de middenconsole van het dak de situatie achter de auto weer, die wordt geregistreerd door de camera **1**.

#### Opmerking:

- de cameraweergave **1** wordt alleen doorgegeven als de achteruitkijkspiegel in de schermmodus staat. Raadpleeg punt "Werking" in dit hoofdstuk voor meer informatie;
- de achteruitkijkspiegel **2** kan horizontaal en verticaal worden geplaatst.



Deze functie is een (extra) hulpmiddel. De bestuurder moet altijd opletten en blijft

verantwoordelijk.

De bestuurder moet altijd bedacht zijn op plotselinge gebeurtenissen tijdens het rijden: let dus bij het manoeuvreren altijd op uw blinde hoek en kijk of daar geen kleine, smalle obstakels (zoals een kind, dier, kindervagen, fiets, steen, paaltje, enz.) zijn.

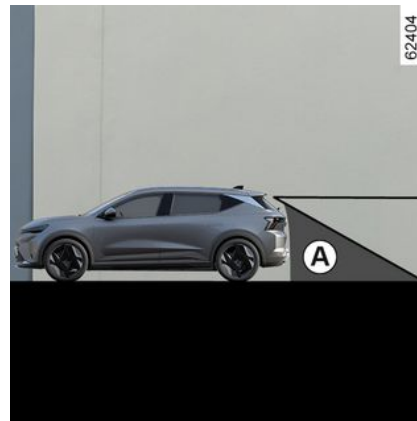



## CAMERABEELD ACHTER

Het gezichtsveld van de camera dekt niet het gehele gebied achter de auto, met name de dodehoekzone **A**.

### Uitschakelen van de functie

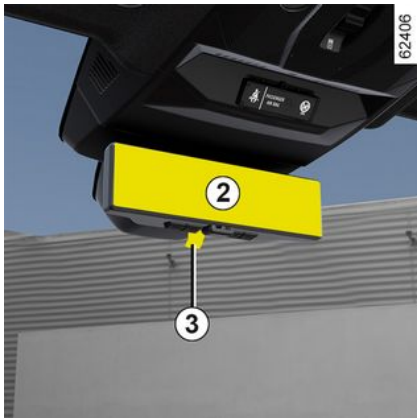

Het display gaat direct uit nadat het contact is uitgeschakeld.

**Opmerking:** de "spiegel" -modus kan worden geactiveerd met behulp van de hendel **3**.



Afhankelijk van uw zicht kan een aanpassingstijd nodig zijn om scherp te stellen op het camerabeeldscherm. Objecten die aan de rand van de achteruitkijkspiegel **2** verschijnen, kunnen vervormd zijn. Bij zeer helder licht (sneeuw, auto in de zon, enz.) kan het camerabeeld deels gestoord zijn. Bij een lage helderheid of slecht weer, kan het beeld op het scherm vervormd zijn.

## Werkzaamheden

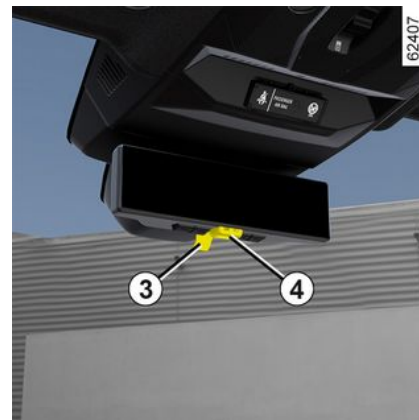

Gebruik de hendel **3** om te schakelen tussen de "spiegel"-modus en de "scherm"-modus.

De groene LED **4** evenals het pictogram dat rechtsboven in de achteruitkijkspiegel wordt weergegeven, geeft aan dat de schermmodus correct werkt.

Deze gaat uit als u omschakelt naar de "spiegel"-modus of bij een storing.

## CAMERABEELD ACHTER



Elke keer dat het voertuig wordt gestart, keert de functie terug naar de instellingen die zijn opgeslagen bij de laatste motorstop.

### Het display en de camera afstellen

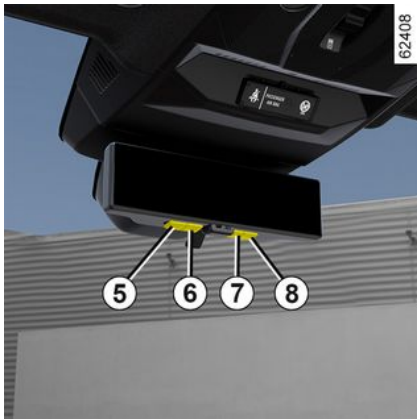

Druk één keer op de knop **5** voor "**Menu**" voor toegang tot het menu Instellingen.

Druk herhaaldelijk op de knoppen **6** en **7** om door de instellingen te bladeren. Druk op de knop "OK" button **8** om naar de gewenste instelling te gaan.

Gebruik de knoppen **6** en **7** om de gewenste instelling aan te passen of in/uit te schakelen.

**U kunt deze instellingen selecteren:**

- a)** de helderheid aanpassen;
- b)** de verticale kijkhoek afstellen;
- c)** de horizontale kijkhoek afstellen;
- d)** de draaihoek aanpassen;
- e)** activeren/deactiveren van het instellingenmenu op de achteruitkijkspiegel;
- f)** taalkeuze;
- g)** achtergrondverlichting van de knoppen activeren/deactiveren.

Het instellingenmenu wordt automatisch na ongeveer vijf seconden afgesloten als er geen knop wordt ingedrukt.



**Voer deze aanpassingen uitsluitend uit als de auto stilstaat.**

Pas het gezichtsveld van het systeem en de buitenspiegels aan voordat u gaat rijden. Zorg ervoor dat u de centrale achteruitkijkspiegel afstelt voordat u overschakelt naar de "scherm"-modus.

### Bijzonderheden van de achteruitversnelling



## CAMERABEELD ACHTER

Let bij het achteruitrijden naast de informatie die beschikbaar is via de achteruitkijkspiegel, ook op de beelden van de camera achter (op het multimediascherm **9**), naast de informatie die beschikbaar is via de achteruitkijkspiegel → **278** omdat er een dode hoek voor de achteruitkijkspiegel blijft.

### Storingen

Wanneer het systeem een bedieningsfout detecteert, wordt de achteruitkijkspiegel **2** zwart, het

pictogram  rechtsboven in de achteruitkijkspiegel verdwijnt en de led **4** gaat uit.

Dit kan komen door een storing die van invloed is op de camera of het scherm (helderheid, vast beeld, vertraagde communicatie, enz.).

Als de zwarte achtergrond blijft, schakel dan over naar de spiegelmodus en raadpleeg een erkende dealer.

# BEDIENINGSORGANEN STUURINRICHTING LINKS

2

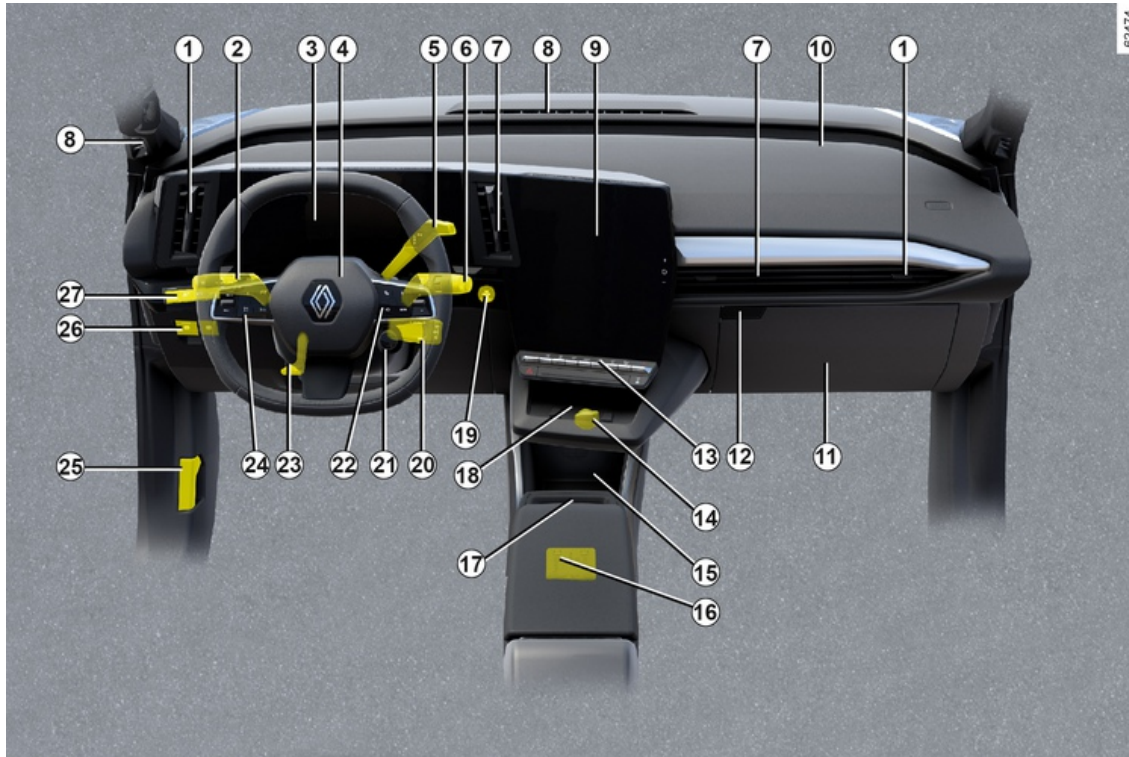

# BEDIENINGSORGANEN STUURINRICHTING LINKS

## **De aanwezigheid van de hierna beschreven uitrusting IS AFHANKELIJK VAN DE UITVOERING VAN DE AUTO EN VAN HET LAND.**

- 1.** Ventilatioorosters links en rechts.
- 2.** Schakelaar voor:
  - richtingaanwijzers;
  - buitenverlichting;
  - mistachterlicht.
- 3.** Instrumentenpaneel.
- 4.** Bestuurdersstoelairbag, claxon
- 5.** Elektronische keuzehendel.
- 6.** Schakelaar voor de ruitenwissers en -sproeiers voor en achter.
- 7.** Centrale ventilatioorosters
- 8.** Ventilator opening.
- 9.** Multimediasherm.
- 10.** Plek van de passagiersairbag.
- 11.** Zekeringkastje.
- 12.** Dashboardkastje.
- 13.** Schakelaars voor:
  - verwarming of airconditioning;
  - alarmknipperlichten;
  - centrale deurvergrendeling;
  - ...

- 14.** Accessoireaansluiting
- 15.** Blikjeshouder.
- 16.** USB-C poorten in de middenconsole.
- 17.** Houder voor "handsfree" kaart
- 18.** Inductielaadzone of opbergruimte middenconsole.
- 19.** Knop voor het starten/stoppen van de motor.
- 20.** Bedieningssatelliet radio.
- 21.** MULTI-SENSE-schakelaar.
- 22.** Schakelaars voor:
  - functiekeuze van de ritcomputer en van het menu voor het personaliseren van de auto-instellingen;
  - afstandsbediening van de radio, van het navigatiesysteem
- 23.** Hoogte- en diepteverstelling van het stuurwiel.
- 24.** Hoofdschakelaar en knoppen van de functies snelheidsbegrenzer/adaptieve snelheidsregelaar Stop and Go Actief rijkhulpsysteem.
- 25.** Knop voor het ontgrendelen van de motorkap.
- 26.** Schakelaars voor:
  - Inschakelen/uitschakelen van de automatische parkeerrem;

- inschakelen/uitschakelen van de functie AUTOHOLD;
- ...

- 27.** Schakelaars voor:
  - regelweerstand instrumentenverlichting;
  - de functie "My Safety"
  - knop voor ontgrendelen bagageruimte;
  - ...

# BEDIENINGSORGANEN RECHTS STUUR

2

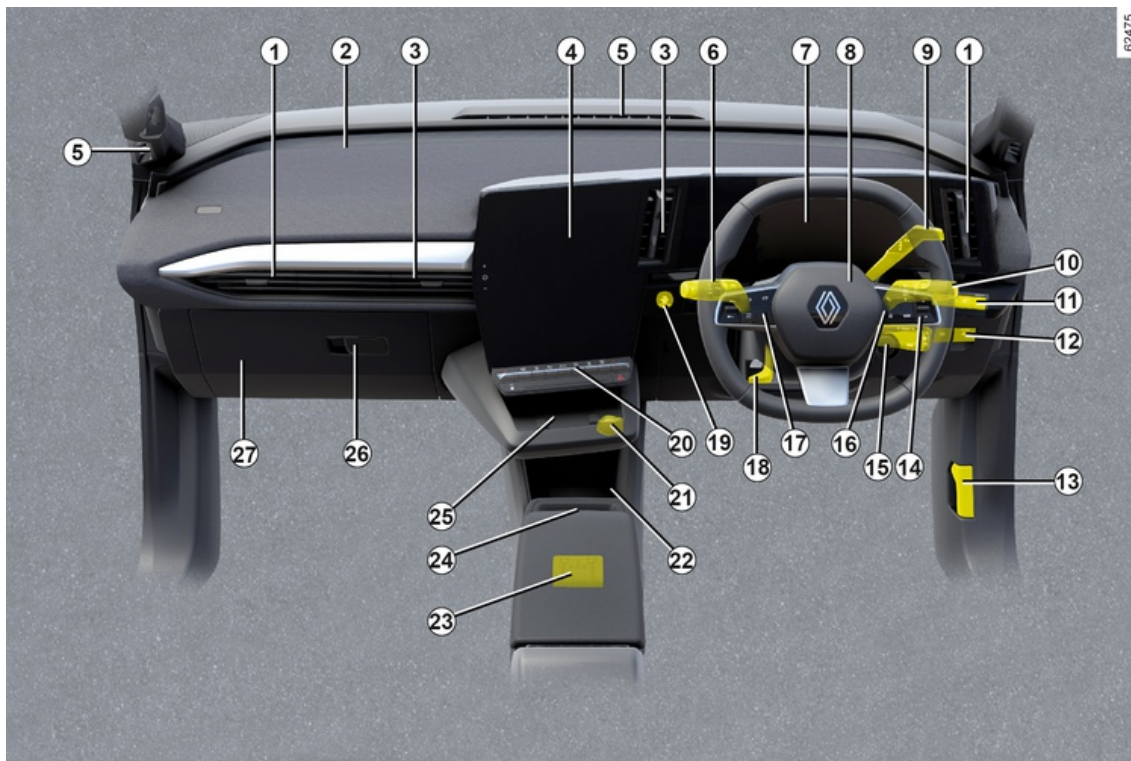

# BEDIENINGSORGANEN RECHTS STUUR

## De aanwezigheid van de hierna beschreven uitrusting IS AFHANKELIJK VAN DE UITVOERING VAN DE AUTO EN VAN HET LAND.

1. Ventilatioeroosters links en rechts.
2. Plek van de passagiersairbag.
3. Centrale ventilatioeroosters
4. Multimediascherm.
5. Ventilatioeroosters.
6. Schakelaar voor:
  - richtingaanwijzers;
  - buitenverlichting;
  - mistachterlicht.
7. Instrumentenpaneel.
8. Bestuurdersstoelairbag, claxon
9. Elektronische keuzehendel.
10. Schakelaar voor de ruitenwissers en -sproeiers voor en achter.
11. Schakelaars voor:
  - regelweerstand instrumentenverlichting;
  - de functie "My Safety"
  - knop voor ontgrendelen bagageruimte;
  - ...
12. Schakelaars voor:

- Inschakelen/uitschakelen van de automatische parkeerrem;
  - inschakelen/uitschakelen van de functie AUTOHOLD;
  - ...
13. Knop voor het ontgrendelen van de motorkap.
  14. Bedieningssatelliet radio.
  15. MULTI-SENSE-schakelaar.
  16. Schakelaars voor:
    - functiekeuze van de ritcomputer en van het menu voor het personaliseren van de auto-instellingen;
    - afstandsbediening van de radio, van het navigatiesysteem
  17. Hoofdschakelaar en knoppen van de functies snelheidsbegrenzer/ adaptieve snelheidsregelaar Stop and Go Actief rijkhulpsysteem.
  18. Hoogte- en diepteverstelling van het stuurwiel.
  19. Knop voor het starten/stoppen van de motor.
  20. Schakelaars voor:
    - verwarming of airconditioning;
    - alarmknipperlichten;
    - centrale deurvergrendeling;
    - ...

21. Accessoireaansluiting
22. Blijjeshouder.
23. USB-C poorten in de middenconsole.
24. Houder voor "handsfree" kaart
25. Inductielaadzone of opbergruimte middenconsole.
26. Dashboardkastje.
27. Zekeringkastje.



## CONTROLEEN WAARSCHUWINGSLAMPJES

De hier vermelde infoweergave  
**HANGT AF VAN DE UITRUSTING  
VAN DE AUTO EN VAN HET LAND.**



**Instrumentenpaneel A**: licht op als het bestuurdersportier wordt geopend. Raadpleeg de multimedia-instructies om de helderheid van het dashboard aan te passen.

Het oplichten van sommige controlelampjes gaat vergezeld van een boodschap.



Het waarschuwingslampje  geeft aan dat u meteen voorzichtig **naar een merkdealer** moet rijden. Als u dit advies negeert, loopt u het risico dat uw auto beschadigd wordt.



Voor uw eigen veiligheid dwingt het waarschuwingslampje

**STOP** u onmiddellijk te stoppen zonder het verkeer in gevaar te brengen. Stop de motor en start deze niet opnieuw. Roep de hulp in van een merkdealer.



Als er geen visueel of geluidssignaal terug komt, geeft het een storing van het instrumentenpaneel weer. U moet direct stoppen zonder het overige verkeer in gevaar te brengen. Zorg dat de auto inderdaad goed gestopt is en neem contact op met een merkdealer.



**Controlelampje markeringslicht**



**Controlelampje dimlicht**



**Controlelampje grootlicht**



**Controlelampje automatisch grootlicht**



**Controlelampje mistachterlicht**



**Controlelampje richtingaanwijzers links**



**Controlelampje richtingaanwijzers rechts**



# CONTROLEEN WAARSCHUWINGSLAMPJES



**Controlelampje slecht weer**



**Waarschuwinglampje "Adaptive Vision" gaat aan**



**Controlelampje geopend portier**



**Controlelampje elektronische parkeerrem ingeschakeld → 164**



**Waarschuwinglampje systeem "Autohold"**



**Controlelampje storing voetgangersclaxon**



**Bestuurder en passagier voor airbag waarschuwinglampje storing → 106**



**Controlelampje laag peil ruitensproeiervloeistof**



**Controlelampje automatische wisfunctie**



**Waarschuwinglampje 'onmiddellijk stoppen'**

Dit gaat branden bij het aanzetten van het contact en dooft zodra de motor

draait. Het waarschuwinglampje gaat tegelijk met andere waarschuwinglampjes en/of boodschappen branden en gaat vergezeld van een geluidssignaal. Voor uw veiligheid dwingt dit u direct te stoppen zodra dit op veilige wijze kan. Stop de motor en start deze niet opnieuw.

Roep de hulp in van een merkdealer.



**Waarschuwinglampje**

Dit gaat branden bij het aanzetten van het contact en dooft zodra de motor draait. Het waarschuwinglampje kan tegelijk gaan branden met andere waarschuwinglampjes en/of meldingen op het instrumentenpaneel.

Dit betekent dat u zo snel mogelijk, maar wel **voorzichtig**, naar een merkdealer moet rijden. Als u dit advies negeert, loopt u het risico dat uw auto beschadigd wordt.



**Waarschuwinglampje**

Als dit tijdens het rijden rood wordt en

het controlelampje **STOP** verschijnt, moet u voor de veiligheid stoppen zodra de verkeersomstandigheden het toelaten. Stop de motor en start deze niet opnieuw. Roep de hulp in van een merkdealer.

Als dit tijdens het rijden geel wordt en het controlelampje  verschijnt, moet u zo snel mogelijk een merkdealer raadplegen. **Rijd ondertussen voorzichtig**. Als u dit advies negeert, loopt u het risico dat uw auto beschadigd wordt.



**Controlelampje elektronisch systeem**

Het licht op samen met het

waarschuwinglampje **STOP** en er klinkt een pieptoon wanneer de temperatuur van de elektrische groep te hoog is. Stop het voertuig en schakel het contact uit. Ga naar een merkdealer.

**Als het lampje gaat branden in combinatie met het**

**waarschuwinglampje **STOP**, een pieptoon en het bericht "VERLAAT VOERTUIG IN VEILIGHEID"**, zet dan het contact uit en start de motor niet opnieuw. Stap uit en roep de hulp in van een erkende dealer.

# CONTROLEEN WAARSCHUWINGSLAMPJES

2



Bij de melding "VERLAAT VOERTUIG IN VEILIGHEID" in combinatie met het

waarschuwinglampje **STOP** en een pieptoon moet u de auto onmiddellijk stoppen, afhankelijk van de verkeersomstandigheden. Zet het contact uit. Laat het uitgeschakeld. Verlaat het voertuig, laat alle passagiers uitstappen en houd ze uit de buurt van het voertuig en het verkeer.  
**Risico van brand**



Als u de auto stiltet in de berm van de weg, moet u de andere weggebruikers

waarschuwen door middel van de gevarendriehoek of op een andere wijze, volgens de regels van het land waar u bent.



## Controlelampje 'storing in elektronisch systeem'

Dit lampje duidt op een

elektrotechnische storing (tractiebatterij en elektromotor). Raadpleeg snel een merkdealer.



## Controlelampje elektromotor

Dit lampje duidt op een storing in het elektrotechnische systeem van de elektromotor. Raadpleeg snel een merkdealer.



## Controlelampje tractiebatterijpeil

Dit verschijnt in het geel als het laadniveau van de tractiebatterij de reservedrempel bereikt.



## Controlelampje storing tractiebatterij

Als dit lampje samen met het

controlelampje  verschijnt, duidt dit op een storing in de werking van de tractiebatterij. Raadpleeg snel een merkdealer.



## Waarschuwinglampje laadstroom 12 V-hulpaccu

Als het lampje gepaard gaat met het

waarschuwinglampje **STOP** en een geluidssignaal, is de lading in het elektrische circuit te laag of te hoog  
→ 349.



## Controlelampje beperkte prestaties

Dit lampje verschijnt als de tractiebatterij tijdelijk niet het nominale vermogen levert. De voertuigprestaties zijn dan tijdelijk beperkt. Gebruik een meer soepele rijstijl totdat het controlelampje verdwijnt.



## Controlelampje laadsnoer aangesloten

Verschijnt wanneer het laadsnoer op de auto wordt aangesloten → 22.



## Controlelampje antiblokkeersysteem

Dit lampje verschijnt als u het contact aan zet en het verdwijnt na enkele seconden.

Als het niet dooft na het aanzetten van het contact of als het oplicht tijdens het rijden, wijst dit op een storing in het antiblokkeersysteem van de wielen. Er kan dan met de auto worden geremd als bij een auto zonder ABS. Raadpleeg snel een merkdealer.



## Controlelampje elektronisch stabiliteitssysteem (ESC) en tractiecontrole

Het waarschuwinglampje kan om verschillende redenen gaan branden.

# CONTROLEEN WAARSCHUWINGSLAMPJES



**Controlelampje elektronisch stabiliteitsprogramma (ESC) en tractiecontrole niet beschikbaar**



**Controlelampje bij te lage bandenspanning**

Dit lampje licht op als u het contact aanzet of de motor start, en het verdwijnt na enkele seconden ➔ 176.



**Waarschuwinglampje voor de functie "Handsfree parkeren"**



**Controlelampje snelheidsafhankelijke stuurbevestiging**

Het licht op bij het aanzetten van het contact of het starten van de motor en dooft binnen enkele seconden. Als het verschijnt tijdens het rijden, samen met het waarschuwinglampje



, duidt dit op een storing in het systeem. Roep de hulp in van een merkdealer.



**Waarschuwinglampje storing remsysteem**

Het licht op bij het aanzetten van het contact of het starten van de motor en dooft binnen enkele seconden. Als het tijdens het remmen gaat branden met het

waarschuwinglampje **STOP** en er een geluidssignaal klinkt, dan wijst het op een daling van de hoeveelheid remvloeistof of een storing aan het remsysteem. Stop onmiddellijk en raadpleeg een merkdealer.



**Waarschuwinglampje voet op het rempedaal**

Het licht op zodra het rempedaal moet worden ingedrukt.



**Controlelampje laadprogrammering**



**Controlelampje programmering airconditioning**



**Controlelampje detectie handen op stuurwiel**



**Controlelampje geavanceerde veiligheidsfunctie niet beschikbaar of werkt niet**



**waarschuwinglampje snelheidswaarschuwing**



**Controlelampje waarschuwing bij verlaten van rijstrook**



**Controlelampje preventie verlaten van rijstrook**



**Controlelampje Rijstrookcentering**



**Controlelampje van de snelheidsbegrenzer**



**Waarschuwinglampje adaptieve snelheidsregelaar Stop and Go**

Op display **B**



**Passagier Airbag ON ➔ 106**

## CONTROLEEN WAARSCHUWINGSLAMPJES

 Passagier Airbag OFF → 106

**2**  Waarschuwinglampje  
autogordel voorin

Op de binnenspiegel **C**  
(afhankelijk van de auto)



 Controlelampje werking  
achteruitrijcamera → 114

# DISPLAYS EN METERS

## Instrumentenpaneel A



verschijnt zodra het bestuurdersportier wordt geopend. Het oplichten van sommige controlelampjes gaat vergezeld van een boodschap.

## Weergave kiezen

Gebruik, afhankelijk van het voertuig, de knop **1** om door de diverse weergaveopties op het instrumentenpaneel **A** te bladeren.

U kunt kiezen uit deze weergaven:

- Laadweergave: toont (alleen tijdens het laden) de actieradius, het laadpercentage van de accu en de resterende oplaadtijd.

- ADAS-weergave: toont de snelheid, actieve rijhulpsystemen op volledig scherm en het informatiegebied op het instrumentenpaneel;

- Klassieke weergave: toont de snelheid, actieve rijhulpsystemen, het informatiegebied en, afhankelijk van het voertuig, de energiemeter op het instrumentenpaneel.

- Navigatieweergave: toont de snelheid, actieve rijhulpsystemen en het informatiegebied op het instrumentenpaneel. U krijgt ook de wegenkaart van het multimediasysteem te zien op het hele instrumentenpaneel.

- reële weergave: toont de snelheid, actieve rijhulpsystemen en het informatiegebied, evenals uw voertuig en de omgeving (rijstroken, voertuigen om u heen enz.) op het instrumentenpaneel.

- Minimale weergave: toont alleen essentiële informatie zoals de snelheid, actieve rijhulpsystemen en het informatiegebied op het instrumentenpaneel.

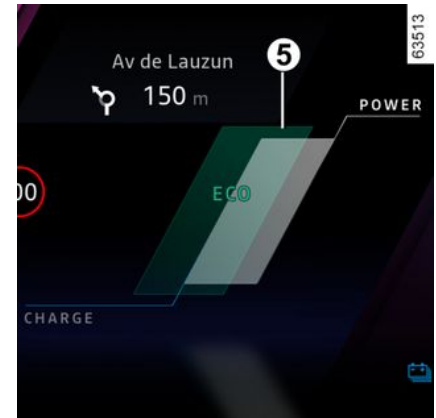
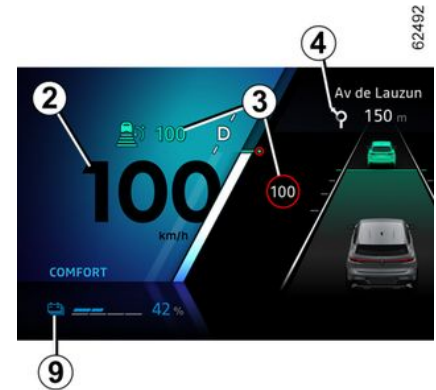

2

# DISPLAYS EN METERS

2



62494

## Snelheidsmeter 2.

De voertuigsnelheid is beperkt tot ongeveer 150 km/u (of 170 km/u afhankelijk van de auto).

## Geluidssignaal te hoge snelheid

Afhankelijk van de auto en het land

wordt het waarschuwingslampje 

weergegeven en is een geluidssignaal te horen. Dit geluidssignaal is te horen zodra de auto sneller rijdt dan 120 km/u.

Het waarschuwingslampje blijft branden zolang de snelheid hoger is dan 120 km/u.

## Informatie over rijhulpmiddelen 3.

## Informatie 4 over actieve navigatie.

## Energiemeter 5.

## Kilometertotaalteller 6.

## Waarschuingslampje 8 regeneratief remniveau .

## Accu-informatie 9 (opladsnelheid tractiebatterij, geschatte actieradius).



62410

**Informatiegebied 7**, blader, afhankelijk van het voertuig, met de knop **10** om verschillende widgets te selecteren op het instrumentenpaneel **A**:

- informatie ritcomputer (kilometerteller, verbruik enz.);
- telefoon- en multimedia-informatie (audiobron die momenteel wordt afgespeeld enz.);

– voertuiginformatie (waarschuingsberichten enz.);

– ...

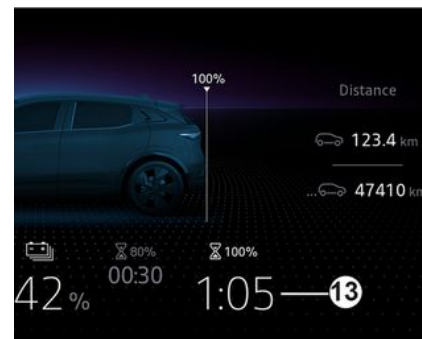

## DISPLAYS EN METERS

### Waarschuwingslampje kabel "Aangesloten" 11

Gaat branden zodra de oplaadkabel op het voertuig wordt aangesloten.

### Laadniveau 12

De meter geeft de resterende hoeveelheid energie aan.

### Resterende laadtijd 13

### Oplaadpercentage tractiebatterij 14

### Reservedrempel

Zodra het laadniveau van de tractiebatterij ongeveer 7% of 12% is, afhankelijk van de auto, verschijnen de peilmeter en het gele

controlelampje  15 en hoort u een geluidssignaal.

De actieradius optimaliseren → 174

### Drempels van onmiddellijke stilstand

Wanneer het laadniveau ongeveer 4% of, afhankelijk van het voertuig, ongeveer 6% bereikt, klinkt er opnieuw een pieptoon en licht de meter rood op of, afhankelijk van het voertuig, 30 seconden nadat de meter rood oplicht.

Als het laadniveau 3,5% is, of afhankelijk van de auto ongeveer 5%, wordt de actieradius niet meer weergegeven. Het motorvermogen blijft zakken totdat de auto stilvalt

→ 377.

## Instrumentenpaneel in mijlen



(mogelijkheid om over te gaan op km/u)

Als het voertuig stilstaat en de motor is ingeschakeld, selecteert u in het multimediасherm 16 de modus "Voertuig"-wereld", druk op het menu "Instellingen", daarna op "Eenheden" en vervolgens op "Snelheid".

Kies tussen km/h of mph.

De snelheidsmeter en sommige afstands informatie die op het instrumentenpaneel is weergegeven, worden geconverteerd.

Om terug te gaan naar de vorige eenheid, gaat u op dezelfde manier te werk.

**Opmerking:** in beide gevallen gaat de boordcomputer, als de accu is uitgeschakeld, automatisch terug naar de oorspronkelijke eenheid.

Raadpleeg de gebruiksaanwijzing van het multimediасysteem voor meer informatie.



Om bepaalde rijhulpfuncties te kunnen gebruiken, dient u de meeteenheid op het instrumentenpaneel te wijzigen zodat u de juiste informatie krijgt als u rijdt in een land waar de snelheidseenheid verschilt van de standaard instelling op uw auto.



Voer deze aanpassingen uitsluitend uit als de auto stilstaat.



# BOORDCOMPUTER

## Algemeen

2

### Boordcomputer A



Afhankelijk van de auto, beschikt hij over de volgende functies:

- kilometerteller;
- reisgegevens;
- informatiemeldingen;
- storingsberichten (in combinatie met

het lampje );

- waarschuwingen (in combinatie met

het lampje .

Al deze functies worden gedetailleerd beschreven in het instructieboekje van de auto.

Druk herhaaldelijk omhoog/omlaag op schakelaar **1** om tussen deze functies te bladeren.

#### **Van het instrumentenpaneel A :**

a) gegevens van de reis

- gemiddeld energieverbruik sinds de laatste reset en actueel energieverbruik;
- afgelegde afstand sinds de laatste nulinstelling.

b) de bandenspanning te resetten;

d) onderhoudsinterval:

d) reisoverzicht, storings- en informatiemeldingen.

#### **Nulinstelling van de gegevens van de reis**

Selecteer een van de ritparameters op het scherm en druk de schakelaar **1** omlaag tot de weergave reset naar nul.

#### **Automatische nulinstelling van de gegevens van de reis**

De nulinstelling gebeurt automatisch als één van de gegevens zijn maximale waarde bereikt.

#### **Betekenis van de energieverbruikwaarden**

Sommige voertuiguitrustingen verbruiken energie: de energie die

door het voertuig wordt verbruikt, kan daarom verschillen van de energie die op de elektrische teller wordt verbruikt.

#### **Betekenis van de waarden gedurende de eerste paar kilometer na een nulinstelling**

De waarden van gemiddeld energieverbruik en de actieradius worden stabiel en nauwkeuriger naarmate de afgelegde afstand vanaf de laatste nulinstelling groter wordt.

De eerste kilometers na een nulinstelling kunt u constateren dat de actieradius toeneemt tijdens het rijden. Dit komt omdat er rekening wordt gehouden met het gemiddelde energieverbruik sinds de laatste reset. Het gemiddelde energieverbruik kan echter afnemen als:

- de auto met een constante snelheid rijdt;
- u vanuit druk stadsverkeer op de buitenweg komt.



# BOORDCOMPUTER



Bepaalde informatie van de boordcomputer verschijnt op het display van het navigatiesysteem.

De kilometerteller van de ritinstellingen wordt gereset, zowel op de boordcomputer als in het navigatiesysteem.

## **Reset van de verwachte actieradius**

Na een volledige oplaadbeurt van de tractiebatterij kunt u op twee manieren resetten: handmatig of automatisch.

### **Handmatige reset**

Selecteer de reisinstelling die u wilt resetten en houd de schakelaar **1** ingedrukt om het bereik te resetten.

### **Automatische reset**



De actieradius wordt automatisch gereset nadat de tractiebatterij volledig opgeladen is, op een waarde die berekend wordt op het energieverbruik tijdens de laatste 200 km.

# BOORDCOMPUTER

## Gegevens van de reis

De hier vermelde infoweergave HANGT AF VAN DE UITRUSTING VAN DE AUTO EN VAN HET LAND.

2

Voorbeelden van de selectie	Betekenis van de gekozen aanduiding	
	<b>a) Gegevens van de reis.</b>	
 + 13,4 kWh	<b>Actueel energieverbruik.</b>	
 12,8 kWh/100 km		<b>Gemiddeld energieverbruik.</b> De waarde wordt aangegeven na minstens 400 meter gereden te hebben sinds de laatste nulinstelling.
Rit 1284,7 km		<b>Afgelegde afstand</b> sinds de laatste nulinstelling.
Bandendruk init. lang drukken	<b>b) De bandenspanning te resetten</b> ➔ 176	
Voorbeelden van de selectie	Betekenis van de gekozen aanduiding	
Servicebeurt binnen... 1,936 km (1,200 mijl) of 3 maanden	<b>d) Onderhoudsinterval.</b> Afstand tot de volgende onderhoudsbeurt (weergave in kilometers); daarna, als de termijn van de overgebleven afstand bijna verstreken is, doen verschillende gevallen zich voor: – interval minder dan <b>1500 km of een maand</b> :: de melding "Servicebeurt over" wordt weergegeven met de dichtstbijzijnde afstand of tijd;	

## BOORDCOMPUTER

Voorbeelden van de selectie	Betekenis van de gekozen aanduiding
	<ul style="list-style-type: none"><li>– als het tijd is voor een servicebeurt, verschijnt de melding "Servicebeurt nodig binnen" met de dichtstbijzijnde termijn (afstand of tijd).</li><li>– bereik gelijk aan <b>0 km of datum van onderhoudsbeurt bereikt</b>: bericht</li></ul> "Onderhoud uitvoeren" verschijnt samen met waarschuwinglampje  . Laat zo snel mogelijk een onderhoudsbeurt uitvoeren.
<b>Resetten van het display na onderhoud volgens het onderhoudsprogramma.</b> Het onderhoudsinterval mag pas gereset worden na een onderhoudsbeurt die in overeenstemming is met het onderhoudsprogramma van uw auto. <b>Bijzonderheid:</b> om de afstand tot de volgende onderhoudsbeurt te resetten, drukt u ongeveer 10 seconden op één van de resetknoppen van het display, totdat de actieradius tot de volgende onderhoudsbeurt verschijnt.	

Voorbeelden van de selectie	Betekenis van de gekozen aanduiding
Instellingen (OK)	<b>d) Menu voor het personaliseren van de instellingen van de auto.</b> ➔ 137
Achterklep open	<b>e) Functieoverzicht.</b> Aanduiding achtereenvolgens: <ul style="list-style-type: none"><li>– informatiemeldingen;</li><li>– van storingsmeldingen.</li></ul>

# BOORDCOMPUTER

## Informatieboodschappen

2



Zij kunnen u helpen bij het starten van de auto of u informeren over een keuze of een omstandigheid.

Voorbeelden van informatieboodschappen worden hierna gegeven.

<b>Voorbeeld van boodschap</b>	<b>Betekenis van de gekozen aanduiding</b>
<b>"Koppel kabel los om te starten"</b>	Geeft aan dat de laadkabel nog steeds aangesloten is op de auto.
<b>"Controleer de verbindingen"</b>	Neem de aansluiting van de auto los en sluit hem vervolgens weer aan. Als de boodschap altijd wordt weergegeven, kan dat veroorzaakt worden door een andere oorzaak die in verband staat met de omstandigheden buiten tijdens het laden of met de thuisinstallatie.
<b>"Controleer de laadpaal"</b>	Geeft een mogelijke elektrische storing of een defecte laadkabel aan: verander de laadpaal of locatie of laat de kabel controleren.
<b>"Stroomonderbreking tijdens het opladen"</b>	Geeft een elektrisch probleem tijdens het opladen aan. Start het opladen opnieuw. Als dat niet werkt, laat u de elektrische installatie controleren.

# BOORDCOMPUTER

## Storingsmeldingen

**Ze verschijnen samen met de  U moet zo snel mogelijk voorzichtig naar een erkende dealer rijden om het waarschuwingslampje te laten controleren. Als u dit voorschrift negeert, loopt u het risico dat uw auto beschadigd wordt.** Zij verdwijnen door een druk op de keuzetoets van de aanduiding of na enkele secondes en worden opgeslagen in het functieoverzicht. Het waarschuwingslampje  blijft aan. Voorbeelden van storingsmeldingen worden hieronder gegeven.

2

Voorbeeld van boodschap	Betekenis van de gekozen aanduiding
"Controleer airbag"	Geeft een storing aan van de aanvullende veiligheidsvoorzieningen. In geval van een ongeluk, bestaat het risico dat ze niet geactiveerd worden.
"Controleer auto"	Geeft een storing aan van een van de opname-elementen van de pedalen of van het beheersysteem van de 12 V-hulpaccu.
"Controleer het remsysteem"	Geeft slijtage van het remsysteem of de noodzaak om dit te controleren aan.
"Controle na botsing"	Duidt op een probleem met de functie Multi-Collision Braking.
"Controleer de stopcontact van het voertuig"	Geeft oververhitting aan in het laadcontact van de auto. Wacht ongeveer 20 minuten en probeer het opnieuw. Als dit niet werkt, raadpleegt u een merkdealer.
"Controleer elektrisch systeem"	Geeft een storing aan van het tractiesysteem.
"Accu opladen niet mogelijk"	Geeft een defect aan het oplaadsysteem van de tractiebatterij aan.

# BOORDCOMPUTER

## Alarmboodschappen

2

Ze verschijnen samen met de **STOP** geeft aan dat u voor uw eigen veiligheid direct moet stoppen zonder het verkeer in gevaar te brengen. Stop de motor en start deze niet opnieuw. Raadpleeg een merkdealer.

Hierna krijgt u voorbeelden van waarschuwingen. **Opmerking:** de berichten verschijnen afzonderlijk of afwisselend (als er meerdere berichten zijn), eventueel samen met een controlelampje en/of een geluidssignaal.

Voorbeeld van boodschap	Betekenis van de gekozen aanduiding
"storing remsysteem"	Geeft een probleem met het remsysteem aan.
"Stuurkolom defect"	Geeft een probleem in de stuurinrichting aan.
"Elektrische motorfout"	Geeft vermogensverlies van de auto aan.
Elektrische storing	Geeft een storing van het elektrische systeem aan.
"Lekke band"	Dit betekent dat minstens een van de banden lek is of veel te lage spanning heeft.



Als u de auto stiltet in de berm van de weg, moet u de andere weggebruikers waarschuwen door middel van de gevarendriehoek of op een andere wijze, volgens de regels van het land waar u bent.

# MENU VOOR HET PERSONALISEREN VAN DE INSTELLINGEN VAN DE AUTO



Deze functie zorgt, afhankelijk van de uitrusting van de auto, voor het in-/uitschakelen en de afstelling van sommige functies van de auto.

## Toegang tot het instelmenu

Selecteer op het multimediascherm **1**, met stilstaande auto en draaiende motor, de "Voertuig"-wereld, kies het menu "Voertuig" en daarna het tabblad "Exterieur" om naar de diverse instellingen te gaan.

## Selectie van de instellingen

Selecteer een tabblad en vervolgens de functie die moet worden gewijzigd (de weergave hangt af van de uitrusting en het land van de auto):

- a) "Toegang":
- "Automatische portiervergrendeling tijdens het rijden";
  - "Hands-free vergrendelen/ontgrendelen";
  - "Toegang en starten per telefoon";
  - ...

- b) "Welkom":
- "Buitenverlichting animatie";
  - "Welkomstgeluid bij openen van portier";
  - Automatische uitklappen van de spiegels;
  - "Automatisch binnenlicht";
  - ...

- c) "Verlichting":
- "Adaptieve Vision Lights";
  - "Rijstrookkeuze";
  - ...

- d) "Ruitenwissers":
- "Wissen van de achterraut bij achterraut rijden";
  - "Automatisch wissen voorruit";
  - ...

Afhankelijk van de functie, selecteer:

- « ON " of " OFF om in of uit te schakelen;
- of
- een periode om de tijd dat de lichten aan zijn aan te passen (d.w.z. de functie "Uitschakelvertraging").

Raadpleeg de gebruiksaanwijzing van het multimediasysteem voor meer informatie.



Voer deze aanpassingen uitsluitend uit als de auto stilstaat.

## Functie "Favorieten"



Afhankelijk van de auto kunt u, door te drukken op de stuurbediening **2**, de volgende functies activeren volgens de eerder gemaakte gebruiksinstellingen:

- stoelverwarming;
- verwarmd stuurwiel;

## MENU VOOR HET PERSONALISEREN VAN DE INSTELLINGEN VAN DE AUTO

- instelling selectie (toegang, welkom, verlichting, wisser enz.);
- Functie "Handsfree parkeerhulp";
- stand ECO;
- 360° camera;
- ...

Raadpleeg de gebruiksaanwijzing van het mediasysteem voor meer informatie over de instelling van deze functie.



Voer deze aanpassingen uitsluitend uit als de auto stilstaat.



# KLOK EN BUITENTEMPERATUUR

## De tijd instellen



De tijd en buitentemperatuur verschijnen op het multimediascherm **1**.

Om de tijd aan te passen, selecteert u in het multimediascherm **1** selecteert u de "Voertuig"-wereld, drukt u op het menu "Instellingen" en vervolgens op "Datum en tijd".

U hebt toegang tot diverse instellingen:

- "Tijdopmaak";
- Selecteer een tijdzone.
- "Tijdzone instellen";
- ...

Raadpleeg de gebruiksaanwijzing van het multimediasysteem voor meer informatie.

## Buientemperatuurmeter

### Bijzonder geval:

Als de buitentemperatuur tussen  $-3\text{ }^{\circ}\text{C}$  en  $+3\text{ }^{\circ}\text{C}$  ligt, knipperen de tekens  $^{\circ}\text{C}$  (waarschuwing voor kans op gladheid).



Als de elektrische voeding onderbroken is geweest (losgenomen accukabel, zekering doorgebrand, enz.) moet u het klokje weer gelijk zetten. Zet het alleen bij stilstaande auto gelijk.



## Buientemperatuurmeter

De buitenthermometer is beslist geen gladheidsdetector. Gladheid is niet alleen van de temperatuur afhankelijk, maar van meer factoren zoals de ligging van de weg en de vochtigheid van de lucht.

# CLAXON EN LICHTSIGNALLEN

## Geluidssignaal

2



Druk op het midden van het stuurwiel **A** om de claxon te laten klinken.

## Lichtsignaal

Trek de hendel **1** naar u toe en laat los om met de koplampen te knipperen.

## Richtingaanwijzers

Zet de schakelaar **1** in dezelfde richting als waarin u het stuurwiel wilt bewegen.

### Werking van de sneltoets

Verschuif de hendel **1** even omhoog of omlaag, waarbij u het weerstandspunt niet overschrijdt, en laat hem dan weer

los: de hendel keert terug naar zijn oorspronkelijke stand en het betreffende richtingaanwijzerlampje knippert drie keer.

## Alarmknipperlichten

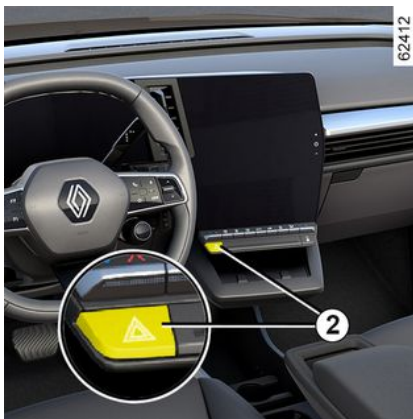

 Druk op schakelaar **2** om alle vier de richtingaanwijzers en zijknipperlichten te activeren. Gebruik deze alleen als gevaar dreigt om andere weggebruikers te waarschuwen dat u gedwongen bent te stoppen op een abnormale plaats of zelfs waar dit verboden is, of bij bijzondere rij- of verkeersomstandigheden.

# VERLICHTING EN SIGNALLEN

## Rijverlichting



Draai de ring **3** totdat het AUTO-symbool is uitgelijnd met de markering **2**.

De dagrijverlichting schakelt overdag automatisch in (zonder dat u de schakelaar **1** hoeft te bedienen) bij het starten van de motor en gaat uit als de motor stopt.

### zijlichten



Draai de ring **3** tot het symbool tegenover de markering **2** staat;

Dit controlelampje op het instrumentenpaneel licht op.

### Dimlichten



#### Handbediend

Draai de ring **3** tot het symbool tegenover de markering **2** staat;

Dit controlelampje op het instrumentenpaneel licht op.



Controleer, voordat u in het donker wegrijdt, de werking van de verlichting en stel indien nodig de stand van de koplampen af op de belasting van de auto. Zorg ervoor dat de lichten niet bedekt zijn (vuil, modder, sneeuw, vervoer van voorwerpen, enz.).

### Automatische werking

Draai de ring **3** tot het symbool AUTO tegenover de markering **2** staat: met draaiende motor schakelen de dimlichten automatisch in en uit naargelang van de helderheid buiten, zonder dat u de schakelaar **1** hoeft te bedienen.

Afhankelijk van de auto verschijnen de dimlichten automatisch na enkele wisbewegingen van de ruitenwisserbladen.

## VERLICHTING EN SIGNALLEN



2 Wanneer u links rijdt met een auto met de bestuurdersstoel aan de linkerkant (of andersom), bent u verplicht om tijdens uw verblijf de koplampen opnieuw af te stellen → 146.

### Adaptieve verlichting voor

(afhankelijk van de auto)

Deze functie past automatisch de breedte en het bereik van de dimlichtkoplampen aan de snelheid en de weersomstandigheden aan.

Draai de ring **3** tot het symbool AUTO tegenover de markering **2** staat: met draaiende motor.

Zie de multimedia-instructies voor het uitschakelen van de functie.

### Storingen

Wanneer de melding "Controleer autom verlichting" op het instrumentenpaneel verschijnt, wordt het systeem uitgeschakeld.

Ga naar een merkdealer.

### Functie bij slechte weersomstandigheden



(afhankelijk van de auto)

Deze functie maakt deel uit van de adaptieve verlichting voor. Het vervangt het gebruik van de mistlampen voor. Het kan worden geactiveerd bij mistig of sneeuwweer of in elk ander geval van slecht zicht.

Om deze functie te activeren, draait u aan de ring **3** tot het AUTO -symbool verschijnt bij de markering **2** en druk vervolgens op de draaischakelaar om de markering **4** in lijn met het symbool **5** te brengen.

Het controlelampje  verschijnt op het instrumentenpaneel.

### Lichten uit

Om de functie uit te schakelen, draait u de draaischakelaar opnieuw zodat de markering **4** tegenover het symbool **5** staat.

Het waarschuwingslampje 

verdwijnt van het instrumentenpaneel.

Bij het uitschakelen van de verlichting gaat de slechtweerverlichting ook uit.

### Bochtverlichting

(afhankelijk van de auto)

In de vooruitversnelling, als het dimlicht of grootlicht is ingeschakeld en afhankelijk van de hoek van het

stuurwiel, past deze functie de breedte van de lichtbundel aan om het zicht in een bocht of op een kruispunt te verbeteren.

### Grootlicht:



62414

 Duw met draaiende motor en met de dimlichten aan tegen de lichtschakelaar **1** (beweging **A**).

Dit controlelampje op het instrumentenpaneel licht op.

Om terug te keren naar dimlicht drukt u opnieuw op de lichtschakelaar **1**.

# VERLICHTING EN SIGNALLEN

## Automatisch grootlicht

62413

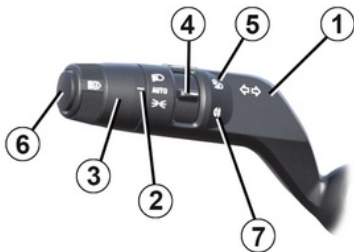

 Afhankelijk van de auto ontsteekt en dooft dit systeem automatisch het grootlicht.

Het gebruikt een camera geplaatst achter de binnenspiegel om voorliggers en tegenliggers te detecteren.

**Opmerking:** 's nachts, in stedelijke gebieden met straatverlichting, wordt het automatische grootlicht automatisch uitgeschakeld.

Het grootlicht wordt automatisch ontstoken wanneer:

- Er is weinig externe verlichting.

- Er wordt geen andere auto of verlichting gedetecteerd.
- als de auto sneller dan ongeveer 40 km/u rijdt.

Als niet aan een van de voorwaarden hieronder wordt voldaan, wordt overgeschakeld naar dimlicht.

**Opmerking:** zorg ervoor dat de voorruit niet is bedekt (door vuil, modder, sneeuw, condensatie, enzovoort).

### Inschakelen/uitschakelen

#### Automatisch grootlicht inschakelen

Draai de ring **3** totdat de AUTO het teken naast de markering **2** staat en druk vervolgens op schakelaar **6**.

Het waarschuwingslampje  verschijnt op het instrumentenpaneel als de dimlichten zijn ingeschakeld.

#### Automatisch grootlicht uitschakelen

Druk op de schakelaar **6** het  verdwijnt van het instrumentenpaneel.

**Opmerking:** druk op de steel **1** om de automatische dagrijverlichtingsfunctie

uit te schakelen, de  verdwijnt

van het instrumentenpaneel en de koplampen worden geactiveerd.

 Het systeem kan onder bepaalde omstandigheden niet goed werken, met name:

- extreme weersomstandigheden (regen, sneeuw, mist enz.);
- als er iets achter de voorruit of voor de camera zit;
- als een achterligger of tegenligger weinig verlichting voert of afgedekte lampen heeft;
- verkeerde afstelling van de koplampen;
- reflecterende systemen;
- ...

### Stringen

Als de melding het bericht "Automatische verlichting controleren" op het instrumentenpaneel verschijnt, wordt het systeem gedeactiveerd.

Ga naar een merkdealer.

2

## VERLICHTING EN SIGNALLEN

2



Als u 's nachts een draagbaar navigatiesysteem gebruikt op het gedeelte van de voorruit onder de camera, kan dit de werking van het automatische grootlichtsysteem verstoren (risico van reflecties op de voorruit).



Het systeem voor automatisch inschakelen van grootlicht kan nooit de oplettendheid en verantwoordelijkheid van de bestuurder vervangen met betrekking tot de voertuigverlichting en het aanpassen aan de licht-, zicht- en verkeersomstandigheden.

### Lichten uit

De lichten gaan automatisch uit bij het openen van het bestuurdersportier of bij het vergrendelen van de auto of één minuut nadat de motor is uitgeschakeld.

In dat geval schakelen, bij de volgende keer starten van de motor, de lichten opnieuw in, overeenkomstig de stand van ring **3**.

### Geluidssignaal vergeten verlichting

In het geval dat de lichten zijn ingeschakeld na het stilzetten van de motor, klinkt er een signaal bij het openen van het bestuurdersportier om u te waarschuwen dat de lichten nog branden.

### Storingen

Afhankelijk van het voertuig, als de melding "Verlichting controleren"

verschijnt samen met het 

waarschuwingsslampje en/of de  waarschuwing knippert op het instrumentenpaneel, duidt dit op een verlichtingsfout.

Ga naar een merkdealer.

### Functie welkomst en afscheid

(afhankelijk van de auto)

Wanneer de functie is ingeschakeld, gaan de dagrijverlichting en de markeringslichten achter automatisch

aan wanneer card wordt gedetecteerd of de auto wordt ontgrendeld.

Ze gaan automatisch uit:

- ongeveer vijftien seconden nadat ze zijn ingeschakeld;
- als de motor wordt gestart, naargelang van de stand van de schakelaar voor de verlichting;
- of
- wanneer de auto wordt vergrendeld.

### Inschakelen/Uitschakelen van de functie

Raadpleeg voor in- of uitschakelen van de externe welkomstfunctie de gebruiksaanwijzing van het multimediasysteem.

### "Functie uitschakelvertraging"

Met deze functie kunt u de markeringslichten en dimlichten korte tijd inschakelen (bijv. voor het bijlichten bij het openen van een hek).

**Met de motor gestopt en de lichten uitgeschakeld**, na het openen van de bestuurdersdeur en met de ring **3** in de stand AUTO, trekt u de schakelaar **1** naar u toe: de markeringslichten en dimlichten gaan ongeveer 30 seconden aan samen met de

controlelampjes  en  op het instrumentenpaneel.

## VERLICHTING EN SIGNALLEN

Om deze tijd te verlengen, kunt u de schakelaar tot vier keer naar u toe trekken (de maximale tijd is ongeveer twee minuten).

De melding "Verlichting aan tijdens \_\_ \_" verschijnt met de verlichtingstijd op het instrumentenpaneel om de actie te bevestigen.

Daarna kunt u uw auto vergrendelen.

### De functie "Uitschakelvertraging" deactiveren

Om de verlichting uit te schakelen voordat deze automatisch uitschakelt, draait u de ring **3** naar een willekeurige stand en draait u deze daarna terug naar de stand AUTO.

**Opmerking:** als de functie Welkomst en afscheid is geactiveerd, moet na het uitschakelen van de motor de procedure voor het deactiveren van de functie "uitschakelvertraging" worden uitgevoerd voordat aan de schakelaar wordt getrokken (anders blijven de lichten branden door de functie Welkomst en afscheid).

### Mistachterlicht



62413

 Om deze functie te activeren, draait u aan de ring **3** tot het symbool AUTO verschijnt bij de markering **2** en drukt vervolgens op de draaischakelaar om de markering **4** in lijn met het symbool **7** te brengen.

Het controlelampje  verschijnt op het instrumentenpaneel.

De werking is afhankelijk van de gevoerde verlichting; het controlelampje op het instrumentenpaneel gaat branden.

Zodra de weersomstandigheden dit toelaten moet u het mistachterlicht

uitschakelen om de achter u rijdende weggebruikers niet te hinderen.

### Lichten uit

Om de functie uit te schakelen, draait u de draaischakelaar opnieuw zodat de markering **4** tegenover het symbool **7** staat.

Het waarschuwingslampje  verdwijnt van het instrumentenpaneel.

Bij het uitschakelen van de verlichting gaan ook de mistlichten achter uit.

 Bij mist, sneeuw of bij het vervoer van voorwerpen die voorbij de voorkant van het dak uitsteken, werkt de automatische verlichting niet altijd.

De mistlampen worden bediend door de bestuurder: de waarschuwingslampjes op het instrumentenpaneel geven aan of deze zijn ingeschakeld (waarschuwingslampje aan) of uitgeschakeld (waarschuwingslampje uit).

2

## AFSTELLEN VAN DE KOPLAMPEN

2



Wanneer u links rijdt met een auto met de bestuurdersstoel aan de linkerkant (of andersom), bent u verplicht om tijdens uw verblijf de lichten **tijdelijk** af te stellen.

Afhankelijk van het voertuig kunt u met de schakelaar **A** de hoogte van de koplampstralen aanpassen aan de belading.

Als de dimlichten branden, drukt u op of trekt u aan schakelaar **A** zo vaak als nodig is voor het selecteren van de gewenste stand op het instrumentenpaneel. De geselecteerde positie wordt gedurende ongeveer 15 seconden weergegeven op het instrumentenpaneel.

**Opmerking:** als de lampen zijn ingeschakeld, wordt elke keer dat de motor start de geselecteerde stand gedurende ongeveer 15 seconden weergegeven op het instrumentenpaneel.



# AFSTELLEN VAN DE KOPLAMPEN

## Tabel met voorbeelden van aanpassingsposities

	Voorbeelden van de stand van knop <b>A</b> , afhankelijk van de belading
<b>Bestuurder alleen of met een passagier voorin</b>	0
<b>Alle stoelen bezet</b>	1
<b>Bestuurder met passagiers en bagage (of belading) tot de maximaal toegelaten totale massa</b>	2
<b>Bestuurder zonder passagiers of bagage (of belading) tot de maximaal toegelaten totale massa</b>	3

In de volgende tabel ziet u enkele voorbeelden. Stel in alle gevallen de knop **A** in volgens de belading van de auto, zodat de weg goed zichtbaar is en andere weggebruikers niet verblind worden.

2

# AFSTELLEN VAN DE KOPLAMPEN

## Tijdelijke afstelling

2

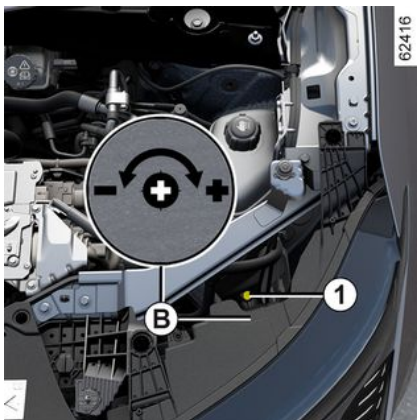

Dit kan worden aangepast via het multimediascherm → 137.

Afhankelijk van het voertuig moet de afstelling handmatig worden uitgevoerd.

Druk zo vaak als nodig op schakelaar **A** of til deze op om positie 0 op het instrumentenpaneel te selecteren.

Open de motorkap en zoek de markering **B** nabij een van de koplampen.

Draai met een schroevendraaier de schroef **1** een halve slag naar het symbool - om de lichtbundel omlaag te richten.

Na de rit de oorspronkelijke stand herstellen: draai de schroef **1** een halve slag naar het symbool + om de lichtbundel omhoog te richten.

# RUITENWISSER, SPROEIER VOOR

## Auto voorzien van ruitenwisser met interval

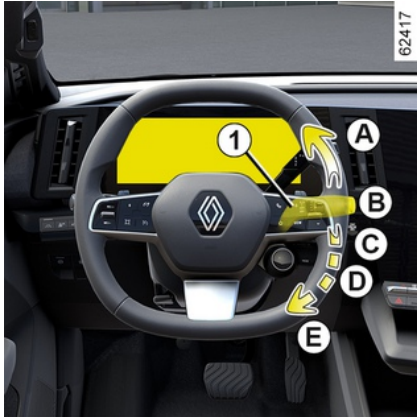

**A. een enkele wisbeweging**  
Door kort te drukken maakt de ruitenwisser één wisbeweging.

**B. stoppen**

**C. wissen met intervallen**  
De wissers vegen met tussenpozen van enkele seconden. De duur van het interval is te regelen door de ring 2 te verdraaien.

**D. langzaam continu wissen**

**E. snel continu wissen**



### Bijzonderheid

**Tijdens het rijden**, gaat de wisser langzamer werken als de auto stopt.

Van snel continu wissen naar langzaam continu wissen.  
Zodra de auto weer gaat rijden, beginnen de wissers weer met de oorspronkelijk ingestelde snelheid te werken.

Elke actie op de schakelaar **1** overschrijft en annuleert de automatische functie.

## Auto voorzien van ruitenwisser voor met regensensor

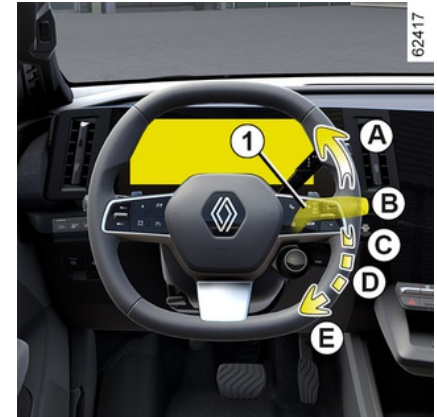

De regensensor bevindt zich op de voorruit, voor de binnenspiegel.

**A. een enkele wisbeweging**  
Door kort te drukken maakt de ruitenwisser één wisbeweging.

**B. stoppen**

# RUITENWISSER, SPROEIER VOOR

62418



2

## C. automatisch wissen

In deze stand signaleert het systeem water op de voorruit en schakelt het wissen in met een aangepaste wissnelheid.

De inschakeldrempel van het wissen en de duur van het interval is te regelen door de ring **2** te verdraaien:

- **F**: maximale gevoeligheid;
- **G**: minimumgevoeligheid.

Hoe hoger de gevoeligheid, des te sneller reageren de ruitenswissers en wordt de frequentie van het wissen verhoogd.

Wanneer automatisch wissen is ingeschakeld of de gevoeligheid wordt

verhoogd, wordt één wisbeweging uitgevoerd.

Het  controlelampje brandt op het instrumentenpaneel om te bevestigen dat de functie geactiveerd is.

### Opmerking:

- de regensensor heeft enkel een ondersteunende functie. Bij beperkte zichtbaarheid moet de bestuurder zijn ruitenswisser handmatig inschakelen. Bij mist of sneeuwval werkt de ruitenswisser niet altijd automatisch en blijft deze onder uw controle;.
- Bij temperaturen onder nul wordt automatisch wissen niet ingeschakeld wanneer de auto wordt gestart. Deze functie wordt automatisch ingeschakeld wanneer de auto sneller rijdt dan een bepaalde snelheid (ongeveer 8 km/uur).
- Schakel automatisch wissen niet in bij droog weer.
- Ontdooi de voorruit volledig voordat u het automatisch wissen inschakelt;
- wanneer u de auto door een wasstraat rijdt, moet u de schakelaar **1** in ruststand **B** zetten om het automatisch wissen uit te zetten.

### Storingen

Bij een storing van het automatisch wissen, schakelt de ruitenswisser over

op wissen met intervallen. Roep de hulp in van een merkdealer.

De werking van de regensensor kan worden verstoord bij:

- beschadigde ruitenswissers: door een waterlaagje of sporen van de ruitenswisser in de detectiezone van de sensor kan de reactiesnelheid van het automatisch wissen vertragen of kan de frequentie van het wissen verhogen;
- barsten of scheuren in de voorruit in de buurt van de sensor, stof, vuil, insecten of rijm op de voorruit of het gebruik van reinigingswas of waterafstotende producten; De ruitenswisser zal minder gevoelig zijn of zelfs helemaal niet reageren.

## D. langzaam continu wissen

## E. snel continu wissen

### Bijzonderheid

**Tijdens het rijden**, gaat de wisser langzamer werken als de auto stopt.

Van snel continu wissen naar langzaam continu wissen.

Zodra de auto weer gaat rijden, beginnen de wissers weer met de oorspronkelijk ingestelde snelheid te werken.

Elke actie op de schakelaar **1** overschrijft en annuleert de automatische functie.

# RUITENWISSER, SPROEIER VOOR

## Voorzorgsmaatregelen

- Controleer bij vorst voordat u de ruitenwisser inschakelt of de ruitenwisserbladen niet zijn vastgevroren. Als u de ruitenwisser inschakelt terwijl de bladen zijn vastgevroren, kunt u zowel de bladen als de motor van de ruitenwisser beschadigen.
- Activeer de ruitenwissers niet op een droge ruit. Dit kan leiden tot vroegtijdige slijtage of beschadiging van de wisserbladen.

## Bijzondere stand van de ruitenwisser voor (onderhoudsstand)

In deze stand kunnen de bladen worden opgetild om ze van de voorruit te verwijderen.

Dit kan nuttig zijn:

- de bladen reinigen;
- de bladen losmaken van de voorruit bij winterweer;
- de bladen vervangen → 375.

Terwijl de motor is uit- of ingeschakeld, trekt u de schakelaar **1** twee keer naar stand **A** (één wisbeweging).

De wisserbladen stoppen iets boven de motorkap.

Om de bladen terug te zetten in de lage stand, zorgt u er met contact AAN

voor dat de ruitenwissers zijn neergeklapt op de voorruit. Zet daarna de schakelaar **1** in stand **A** (één wisbeweging).

Voordat u het contact aanzet, moet u de ruitenwissers op de voorruit zetten. Anders kunnen de motorkap of de wissers beschadigd raken wanneer deze worden ingeschakeld.



Voordat u iets aan de voorruit doet (wassen van de auto, ontdooien of reinigen van de voorruit enz.) zet u de schakelaar **1** in de stand **B** (ruststand).

**Risico van verwonding en/of beschadigingen.**



Wanneer er zich obstakels op de voorruit bevinden (vuil, sneeuw, ijs...), maakt u de voorruit (inclusief de centrale zone achter de binnenspiegel) schoon voordat u de ruitenwissers inschakelt (risico op oververhitting van de motor). Als een obstakel de beweging van een blad verhindert, kan dat blad stoppen met wassen. Verwijder het obstakel en schakel de ruitenwisser opnieuw in met de ruitenwisserschakelaar.

# RUITENWISSER, SPROEIER VOOR

## Ruitensproeier

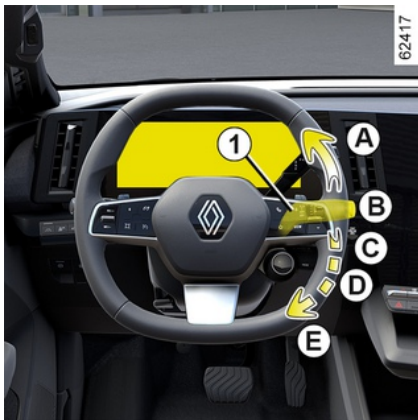

**Contact aan:** trek aan de schakelaar **1** en laat los.

Door langer te drukken wordt de ruitensproeier geactiveerd en maken de ruitenswissers twee wisbewegingen, een paar seconden later gevolgd door een derde.

### Opmerking:

– Een wasactie aan de voorkant van hendel **1** die langer dan 30 seconden duurt, kan ertoe leiden dat de ruitensproeierpomp uitvalt. **Dit voorkomt dat de pomp oververhit raakt:**

– bij temperaturen onder nul kan de ruitenswisservloeistof aanvriezen op de voorruit en het zicht verminderen.

Verwarm de voorruit met behulp van de ontwasemingsschakelaar voordat u ze reinigt.



Controleer bij werkzaamheden onder de motorkap of de schakelaar van de ruitenswisser in stand **B** (uit) staat.  
**Verwondingsgevaar**



### De werking van een ruitenswisserblad

Let op de staat van de ruitenswisserbladen. Hun levensduur hangt van u af:

- houd de bladen schoon: reinig de bladen en de ruit regelmatig met water en zeep;
- gebruik ze niet op een droge ruit;
- maak ze los van de ruit als ze lange tijd niet zijn gebruikt.

Vervang ze in elk geval zodra de werking afneemt; ongeveer eens per jaar → **375**.

### Voorzorgen bij het gebruik van de wissers

- Maak als het vriest of sneeuwt de ruit schoon voordat u de ruitenswissers aanzet (de motor kan oververhit raken);
- zorg dat niets de beweging van de wisser hindert.

# RUITENWISSER-/SPROEIER ACHTER

## Achterruiwisser



62476

 Draai met ingeschakeld contact aan de ring **3** op de schakelaar **1** totdat het symbool tegenover de markering **2** staat.

- **uit:**
- **wissen met intervallen;**

De wissers vegen met tussenpozen van enkele seconden. De veegfrequentie varieert afhankelijk van de snelheid van het voertuig;

- **langzaam continu wissen.**

Om de bewerking te stoppen, draait u de ring **3** opnieuw.

**Opmerking:** als u de auto door een wasstraat rijdt, moet u de ring **3** van de schakelaar **1** in ruststand zetten om het automatisch wissen uit te zetten.

Houd u aan de gebruiksvorschriften.

Vergeet niet om het einde van het gebruik de knop van de achterruiwisser terug in ruststand te zetten, zodat het wissen niet per ongeluk wordt geactiveerd tijdens het volgende gebruik.



Gebruik de ruitenwisserarm niet om de achterklep te openen of te sluiten.



Voordat u iets aan de achterruiwisser doet (wassen van de auto, ontdooien, reinigen enz.) moet u de schakelaar **1** uit zetten.

**Risico van verwonding en/of beschadigingen.**



### De werking van een ruitenwisserblad

Let op de staat van de ruitenwisserbladen. Hun levensduur hangt van u af:

- houd de bladen schoon: reinig de bladen en de ruit regelmatig met water en zeep;
- gebruik ze niet op een droge ruit;
- maak ze los van de ruit als ze lange tijd niet zijn gebruikt.

Vervang ze in elk geval zodra de werking afneemt; ongeveer eens per jaar → **375**.

### Voorzorgen bij het gebruik van de wissers

- Maak als het vriest of sneeuwt de ruit schoon voordat u de ruitenwissers aanzet (de motor kan oververhit raken);
- zorg dat niets de beweging van de wisser hindert.

### Inschakelen/uitschakelen van de achterruiwisser

Wanneer de achteruitversnelling wordt ingeschakeld, wordt het intervalwissen van de achterruiwisser ingeschakeld (als de

## RUITENWISSER-/SPROEIER ACHTER

2 ruitenwissers van de voorruit werken). Als uw auto is uitgerust met een menu om de auto-instellingen te personaliseren, kunt u deze functie in- of uitschakelen ➔ 137.

Voor auto's die niet zijn uitgerust met een menu om de instellingen te personaliseren, kunt u de functie laten deactiveren door een merkdealer.

Wanneer er zich obstakels op de achterruit bevinden (vuil, sneeuw ...), probeert de ruitenwisser alle obstakels weg te wissen. Als een obstakel de beweging van het blad verhindert, kan het blad stoppen. Verwijder het obstakel, wacht ongeveer 30 seconden en schakel de ruitenwisser opnieuw in met de schakelaar voor het wissen.

### Voorzorgsmaatregelen

- Controleer bij vorst voordat u de ruitenwisser inschakelt of de ruitenwisserbladen niet zijn vastgevroren op de ruit. Als u de ruitenwisser bedient terwijl het blad geblokkeerd is door vorst, bestaat het risico dat zowel het blad als de motor van de ruitenwisser beschadigd raken.
- Activeer de ruitenwissers niet op een droge ruit. Dit kan leiden tot vroegtijdige slijtage of beschadiging van de wisserbladen.

### Achterrauitsproeier



Duw met het contact aan lang tegen de schakelaar **1** en laat vervolgens los.

Als de schakelaar langer wordt ingedrukt, maakt, naast de vooruitsproeier, ook de achterrauitsproeier twee wisbewegingen, enkele seconden later gevolgd door een derde (druppel-wisfunctie).

Als u de schakelaar loslaat, blijft de achterrauitsproeier werken.

**Opmerking:** een wasactie aan de achterkant van hendel **1** die langer dan 30 seconden duurt, kan ertoe leiden dat de ruitensproeierpomp uitvalt. **Dit voorkomt dat de pomp oververhit raakt.**



# STARTEN, STOPPEN VAN DE MOTOR

## Starten van de motor



De kaart moet zich binnen de detectiezone **1** bevinden.

### Om te starten:

- druk het rempedaal in;
- druk op de knop **2**. De melding READY verschijnt op het instrumentenpaneel in combinatie met een geluidssignaal.

Het bericht verdwijnt als de snelheid boven ongeveer 5 km/u komt.

62370



62373

### Bijzonderheden

- Als aan één van deze startvoorwaarden niet is voldaan, verschijnt de melding "Rem inschakelen + START" op het instrumentenpaneel.

**i** Afhankelijk van de auto hebt u wellicht een Digital Key met alle kaartfuncties.

Als er echter een kaart in het voertuig is achtergebleven en de portieren zijn vergrendeld met de Digital Key, zijn alle kaartfuncties geblokkeerd.

Raadpleeg voor meer informatie hoofdstuk "Digital key" → 57.

**i** Tijdens een systeemupdate via het mediasysteem is het niet mogelijk om de auto te starten.

Wacht tot de update is voltooid voordat u de auto start.

Raadpleeg de gebruiksaanwijzing van het mediasysteem voor meer informatie over systeemupdates.

**i** De auto kan alleen worden gestart als het oplaadsnoer is losgekoppeld van de auto.

# STARTEN, STOPPEN VAN DE MOTOR

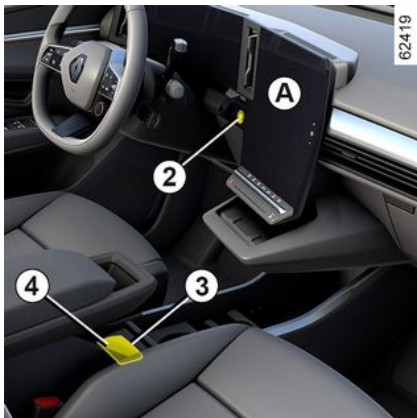

## "Handsfree" starten met geopende achterklep

In dat geval mag de kaart zich niet in de bagageruimte bevinden, om te vermijden dat u ze kwijtraakt.

### Functie accessoires

(contact aanzetten)

Zodra u bent ingestapt, kunt u een aantal functies van de auto (radio, navigatiesysteem ruitenwisser, enz.) gebruiken.

Om de andere functies te gebruiken, drukt u met de kaart in de auto op de knop **2** zonder de pedalen in te drukken.

## Storingen

In sommige gevallen werkt de "handsfree" --kaart niet:

- De kaartaccu is leeg, de secundaire 12V-accu is leeg, enz.
- de kaart is in de buurt van een apparaat dat dezelfde frequentie gebruikt (monitor, mobiele telefoon, gameconsole enz.);
- De auto bevindt zich in een sterk elektromagnetisch veld.

De melding "Plaats de kaart in zone + START" verschijnt op het instrumentenpaneel.

Druk op het rempedaal en leg vervolgens de kaart **4** met de knopzijde op de zone **3** van de bovenste console **A**.

Druk op de knop **2** om de auto te starten. Het bericht verdwijnt.

## stilstellen van de motor



Het voertuig moet stilstaan.

Druk op de toets **2**: de motor stopt, het bericht READY dooft op het instrumentenpaneel gaat uit en de elektronische handrem wordt aangetrokken.

Als de kaart niet in het interieur aanwezig is als u de motor wilt stoppen, verschijnt de melding "Kaart afwezig druk lang START" op het instrumentenpaneel: druk langer dan twee seconden op de knop **2**.

Als de motor is gestopt, blijven de op dat moment ingeschakelde accessoires (radio, enz.) ongeveer 45 minuten werken.

## STARTEN, STOPPEN VAN DE MOTOR

Als het bestuurdersportier geopend wordt, schakelen de accessoires uit.



Zet nooit het contact uit voordat de auto compleet stilstaat, anders valt de bekrachtiging weg. Als de motor niet meer draait, is er geen stuur- en rembekrachtiging meer. Ook werken veiligheidsvoorzieningen, zoals Airbags en gordelspanners, niet meer.



### **Verantwoordelijkheid van de bestuurder tijdens het parkeren of stoppen van de auto**

Laat nooit, ook niet heel even, een kind, een afhankelijke volwassene of een dier in de auto achter als u deze verlaat.

Het kan zichzelf of anderen in gevaar brengen door bijvoorbeeld de motor te starten, door organen te bedienen zoals de ruitbediening, of de portieren te vergrendelen, enz..

Bovendien kan bij warm, zonnig weer de temperatuur in het interieur heel erg snel oplopen.

**LEVENSGEVAAR OF GEVAAR VAN ERNSTIG LETSEL.**

# VERSNELLINGSSCHAKELAAR, ELEKTRONISCHE HENDEL

## Elektronische keuzehendel 1



62420

65405

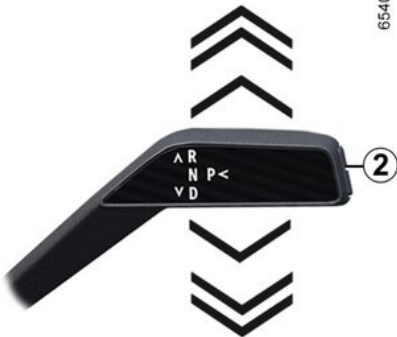

62496

- R:** achteruit
- N:** neutraal
- D:** automatische modus
- B:** afhankelijk van de auto, regeneratiemodus
- P:** parkeren, knop 2

De ingeschakelde versnelling verschijnt ter herinnering op het instrumentenpaneel.

### Tip-keuzehendel

Verschuif de keuzehendel 1 een of twee inkepingen omhoog of omlaag naar de gewenste positie (R, N, D of, afhankelijk van de auto, B) laat dan de hendel los en deze keert terug naar de stabiele positie.

De ingeschakelde stand verschijnt op het instrumentenpaneel.

Als bepaalde omstandigheden het schakelen in de weg staan, knippert de huidige stand op het instrumentenpaneel.

### Stand P inschakelen

65407

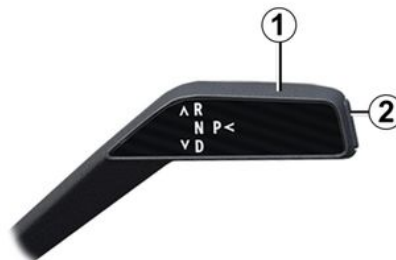

Druk met stilstaande auto en draaiende motor of ingeschakeld contact op de knop 2 om de stand P in te schakelen.

# VERSNELLINGSSCHAKELAAR, ELEKTRONISCHE HENDEL



Controleer of het controlelampje P verschijnt op het instrumentenpaneel, voordat u de auto verlaat.  
**Risico dat de auto wegrolt.**

## Stand P uitschakelen

Druk met stilstaande auto en lopende motor op het rempedaal en zet de keuzehendel **1** omhoog of omlaag in de gewenste stand.

Als het rempedaal niet wordt ingedrukt, wordt de melding

"Rempedaal indrukken" en de  weergegeven op het instrumentenpaneel.

## Om de auto in neutraal te zetten

Met stilstaande auto en draaiende motor stand N inschakelen: druk op het rempedaal en zet daarna de keuzehendel **1** een klik omhoog of omlaag.

## Stand automatisch

Zet, met stilstaande auto en het rempedaal ingedrukt, de keuzehendel

**1** twee klikken omlaag om stand D in te schakelen.

**Opmerking:** als stand D, R of, afhankelijk van de auto, als u bij stilstaande auto de stand B inschakelt, gaat de auto rijden zodra u het rempedaal loslaat (zonder het gaspedaal in te trappen).

Als aan een van de voorwaarden niet wordt voldaan, knippert de huidige stand gedurende ongeveer 5 seconden en verschijnt de melding "Rempedaal indrukken" gedurende ongeveer vijf seconden op het instrumentenpaneel.

In de meeste verkeerssituaties hoeft u de selectiehendel niet meer te verplaatsen.

**Opmerking:** met de motor ingeschakeld en het voertuig tussen 0 en 8 km/h beweegt, positie N of R, het is noodzakelijk om het rempedaal in te drukken om de positie Din te schakelen.

## Rijden in de modus B

(afhankelijk van de auto)

Met deze modus kunt u rijden in een meer dynamische regeneratieve modus. Bij loslaten van het gaspedaal gebruikt de auto regeneratief remmen om de auto af te remmen. Zo genereert de motor meer stroom

waarmee de tractieaccu wordt opgeladen.

**Opmerking:** stand D, R of, afhankelijk van de auto, als u bij stilstaande auto de stand B inschakelt, gaat de auto rijden zodra u het rempedaal loslaat (zonder het gaspedaal in te trappen).

In de modus B werkt regeneratief remmen minder als de accu koud of volledig opgeladen is.

## Vanuit de stand D in B of B in D zetten

(afhankelijk van de auto)

Kantel om van een stand naar de andere te schakelen de hendel een of twee klikken naar achteren.

De ingeschakelde stand van de versnellingspook verschijnt op het display op het instrumentenpaneel.

## Om de achteruitversnelling in te schakelen

Zet de keuzehendel **1** met stilstaande auto en lopende motor twee klikken omhoog om de stand in te schakelen. R.

**Opmerking:** als stand D, R of, afhankelijk van de auto, als u bij stilstaande auto de stand B inschakelt, gaat de auto rijden zodra u het

## VERSNELLINGSSCHAKELAAR, ELEKTRONISCHE HENDEL

rempeedaal loslaat (zonder het gaspedaal in te trappen).

Als het rempeedaal niet wordt ingedrukt, klinkt er een geluidssignaal, knippert de weergave van de huidige stand gedurende ongeveer vijf seconden op het instrumentenpaneel en verschijnt gedurende ongeveer vijf seconden de melding "Rempedaal indrukken".

**Opmerking:** als de motor draait en de auto 0 tot 8 km/u rijdt in stand N, D of, afhankelijk van de auto B moet het rempeedaal worden ingedrukt om de auto te zetten in stand. R.

### Parkeren van de auto

Stand P wordt automatisch ingeschakeld en, indien aanwezig, wordt de elektronische parkeerrem ingeschakeld wanneer:

- de motor wordt uitgeschakeld;
- de veiligheidsgordel van de bestuurder wordt losgemaakt en de auto stilstaat;

en

- het bestuurdersportier wordt geopend en de auto stilstaat.

P verschijnt op het instrumentenpaneel.



Stand P mag alleen worden ingeschakeld als het voertuig stilstaat.

Omdat de stand P **automatisch wordt ingeschakeld** wanneer de motor wordt uitgezet, kan het nodig zijn om de auto in stand N te zetten, bijvoorbeeld voor sommige wasstraten.

- druk bij lopende motor op de knop P, zet de keuzehendel **1** een klik naar boven of beneden naar stand N en zet de motor uit;
- zet met de motor uit en het contact aan de keuzehendel **1** een klik naar boven of beneden en schakel het contact uit.

Bij de volgende keer starten van de motor wordt de stand P automatisch ingeschakeld aan de hand van de eerder beschreven gevallen.



Om veiligheidsredenen mag u nooit het contact uitzetten voordat de auto compleet stilstaat.

## Storingen

Zorg in geval van een motorstoring of een elektrische storing (accustoring, enz.) dat de auto goed blijft stilstaan.

Als der melding "Automatische versnellingsbak P storing" verschijnt, kan de parkeerrem mogelijk niet worden aangetrokken. Zet het voertuig vast met de elektronische parkeerrem en raadpleeg een erkende dealer.



Bij het manoeuvreren kan de auto aan de onderkant ergens tegenaan rijden (bijvoorbeeld contact met een paaltje, een trottoir of ander stadsmeubilair) en daardoor beschadigd raken (bijvoorbeeld vervorming van een as). Om ieder risico van een ongeluk te voorkomen, moet u uw auto door een merkdealer laten controleren.

# REGENERATIEF REMSYSTEEM

Bij loslaten van het gaspedaal gebruikt het voertuig regeneratief remmen om het voertuig af te remmen.

Een deel van deze energie wordt omgezet in elektriciteit om de tractiebatterij op te laden.

De peddels achter het stuur kunnen worden gebruikt om het regeneratief remmen te verhogen of verlagen.



Het regeneratief remmen kan in geen geval het indrukken van het rempedaal vervangen.

## Peddels voor regeneratief remmen 1 en 2



Afhankelijk van de auto kunt u de peddels 1 en 2 gebruiken om het niveau van het regeneratief remmen te wijzigen als de versnellingspook in stand D staat.

1: regeneratief remmen versterken.

2: regeneratief remmen verlagen.

**De peddels kunnen alleen worden bediend als de versnellingspook in stand D staat.** Het is niet mogelijk om de peddels te gebruiken terwijl de adaptieve cruise control is geactiveerd → 232.

## Rijden met peddels



- A
- B
- C
- D
- E ONE PEDAL

## Niveaus van regeneratief remmen



# REGENERATIEF REMSYSTEEM

Het waarschuwingslampje **3** informeert u over het niveau van regeneratief remmen:

- **A**: "vrijloop"-niveau, voor voorzichtig, zuinig rijden. Vereist rijden met anticipatie;
- **B**: laag niveau van regeneratief remmen;
- **C**: gemiddeld niveau van regeneratief remmen;
- **D**: hoog niveau van regeneratief remmen;
- **E**: (afhankelijk van het voertuig) maximaal regeneratief remniveau en Eén pedaal-functie geactiveerd.

## Eén pedaal-functie

Op uitgeruste voertuigen vergemakkelijkt de Eén pedaal-functie het rijden in de bebouwde kom of druk verkeer, voornamelijk door het gaspedaal te gebruiken.

Wanneer u het gaspedaal voldoende loslaat, remt het voertuig af totdat het volledig tot stilstand komt.

Wanneer u het gaspedaal volledig loslaat, is het regeneratieve remniveau maximaal.

Druk het gaspedaal voldoende in om weer snelheid te maken.

## Inschakelen



Druk, met de hendel in stand **D**, op de peddel **1** zo vaak als nodig totdat de

melding "Eén pedaal ingeschakeld" verschijnt. Het waarschuwingslampje **EÉN PEDAAL 3** verschijnt, vergezeld van een piepton, om te bevestigen dat het is ingeschakeld.



De Eén pedaal-functie maakt geen noodstop en de remprestaties zijn beperkt.



Deze functie is een extra hulp tijdens het rijden. Deze functie kan in geen geval de waakzaamheid en verantwoordelijkheid van de bestuurder vervangen; deze moet altijd de controle over zijn auto behouden.

**Opmerking:** met één pedaal ingeschakeld, de auto stationair en de hendel in stand **D**, zal de auto niet bewegen wanneer u het rempedaal loslaat.

## In stand-by zetten

Wanneer de achteruitversnelling is geselecteerd, gaat de functie op stand-



# REGENERATIEF REMSYSTEEM

by. Het waarschuwingslampje EÉN PEDAAL wordt grijs weergegeven op het instrumentenpaneel.

De functie wordt opnieuw ingeschakeld in stand **D** boven een bepaalde snelheidsdrempel. Het waarschuwingslampje EÉN PEDAAL licht groen op om de reactivering te bevestigen.

**Opmerking:** de parkeerrem wordt automatisch geactiveerd wanneer het voertuig langer dan ongeveer twee minuten stilstaat.

## Uitschakelen

Om de functie uit te schakelen;

- druk tijdens het rijden op de peddel **2**;
- wanneer u stilstaat, drukt u op het rempedaal en vervolgens op de peddel **2**.

De melding "Eén pedaal uitgeschakeld" verschijnt op het instrumentenpaneel. Het waarschuwingslampje EÉN PEDAAL **3** verdwijnt, vergezeld van een pieptoon, om de uitschakeling te bevestigen.

De functie wordt automatisch uitgeschakeld wanneer de motor stopt.

## Werkingslimieten

- Op oppervlakken met weinig grip (vorst, sneeuw, enz.) kan de functie

onderhevig zijn aan overmatige vertraging, in welk geval het raadzaam is om remniveaus A, B, C of D ➔ **161** te gebruiken;

- In het geval van een steile helling en met het gaspedaal losgelaten, is de functie één pedaal mogelijk niet voldoende om het voertuig stationair te houden. Zorg ervoor dat het voertuig stilstaat door het rempedaal in te drukken, de elektronische parkeerrem of, afhankelijk van het voertuig, de handrem te activeren.

## Storingen

Wanneer het systeem een storing detecteert, informeert de melding "Eén pedaal niet beschikbaar" u dat het niet beschikbaar is. Ga naar een merkdealer.

# ELEKTRONISCHE PARKEERREM.

## Automatische werking



### Vastzetten van de automatische parkeerrem

Bij stilstaande auto kunt u de auto blokkeren met behulp van de automatische parkeerrem:

– door te drukken op de start/stopknop van de motor **1** ;

of

– als de bestuurdersgordel niet is vastgemaakt;

of

– bij openen van het bestuurdersportier



of

– als de stand P is ingeschakeld.



De elektronische parkeerrem kan worden gebruikt om de auto stil te zetten. Controleer, voordat u de auto verlaat, of de automatische parkeerrem inderdaad is vastgezet. Waarschuwinglampje **2** op schakelaar **3** en

waarschuwinglampje  op het instrumentenpaneel verschijnen om aan te geven dat de parkeerrem is ingeschakeld. De lampjes gaan uit als de portieren worden vergrendeld. Afhankelijk van de auto bevindt zich een sticker op het bovenste deel van de voorruit om u hieraan te herinneren.

In alle andere gevallen wordt de automatische parkeerrem niet automatisch vastgezet. De handbediening moet dan gebruikt worden.

Voor bepaalde modellen in sommige landen wordt de rem niet automatisch vastgezet. Zie de informatie over "Handbediening".

## ELEKTRONISCHE PARKEERREM.

Het vastzetten van de elektronische parkeerrem wordt bevestigd doordat

het waarschuwingslampje  op het instrumentenpaneel en het waarschuwingslampje **2** op de schakelaar **3** oplichten.

Na het stilzetten van de motor, dooft het waarschuwingslampje **2** enkele minuten na het vastzetten van de automatische parkeerrem en het

waarschuingslampje  gaat uit bij het vergrendelen van de auto.

**Opmerking:** in sommige situaties (automatische parkeerrem defect, handmatig ontgrendelen van de automatische parkeerrem enz.), klinkt er een piep en verschijnt de melding "Parkeerrem aantrekken" op het instrumentenpaneel om aan te geven dat de automatische parkeerrem is losgezet.

– **met stilstaande motor:** bij het openen van het bestuurdersportier;

– **met stilstaande motor:** bij het openen van een voorportier.

In dit geval trekt u en laat u de schakelaar **3** weer los om de elektronische parkeerrem aan te trekken.

**De parkeerrem automatisch vrij zetten**

De parkeerrem is vrijgezet:

– zodra het voertuig begint te versnellen;

of

– bij het verschuiven van positie P.



De elektronische parkeerrem kan worden gebruikt om de auto stil te zetten. Controleer, voordat u de auto verlaat, of de automatische parkeerrem inderdaad is vastgezet.

Waarschuingslampje **2** op schakelaar **3** en

waarschuingslampje  op het instrumentenpaneel verschijnen om aan te geven dat de parkeerrem is ingeschakeld. De lampjes gaan uit als de portieren worden vergrendeld. Afhankelijk van de auto bevindt zich een sticker op het bovenste deel van de voorruit om u hieraan te herinneren.

## Handbediend

U kunt de elektronische parkeerrem met de hand bedienen.

### Handmatig vastzetten van de automatische parkeerrem

Trek aan de schakelaar **3**.  
Waarschuingslampje **2** en

waarschuingslampje  gaan branden op het instrumentenpaneel.

### Handmatig loszetten van de automatische parkeerrem

Druk op de schakelaar **1** zonder te drukken op de pedalen, om het contact in te schakelen. Druk op het rempedaal en druk vervolgens op schakelaar **3**: het waarschuwingslampje **2** op de schakelaar en het

waarschuingslampje  waarschuwingslampje verdwijnt van het instrumentenpaneel.

### Kortstondige stop

Om de elektronische parkeerrem handmatig te activeren (als u moet stoppen voor een verkeerslicht of bij stilstaande auto met draaiende motor enzovoort): trek aan de schakelaar **3** en laat los. Het loszetten is automatisch zodra de auto weer gaat rijden.

# ELEKTRONISCHE PARKEERREM.

## Bijzondere gevallen

Als u wilt parkeren op een helling of terwijl u een caravan of een aanhangwagen trekt, moet u enkele seconden aan de schakelaar **3** trekken voor een maximale remwerking.

Parkeren met de elektronische handrem losgezet (bijvoorbeeld als het kan gaan vriezen):

– schakel stand P in: de aandrijfwielen worden mechanisch vergrendeld door de aandrijfjas.

– zet de motor stil door het indrukken van de start/stopknop van de motor **1**;

– maak de gordel van de bestuurdersstoel los;

– open het bestuurdersportier;

– zet de elektronische parkeerrem handmatig los (lees "Elektronische parkeerrem handmatig loszetten" op de vorige pagina);

– afhankelijk van de auto wordt de parkeerrem automatisch geactiveerd. U moet deze handmatig loszetten.

Bij bestuurdersportier open of slecht gesloten en draaiende motor, wordt het automatisch loszetten uit veiligheidsoverwegingen gedeactiveerd, (dit om te voorkomen dat de auto alleen zonder bestuurder weg rolt). De melding "Parkeerrem hand- matig vrijgeven" verschijnt op

het instrumentenpaneel als de bestuurder het gaspedaal indrukt.

## Storingen

– In het geval van een storing, het

waarschuwinglampje  licht op het instrumentenpaneel op, samen met de melding "Controleer parkeerrem" en, in sommige gevallen,

het waarschuwinglampje . Raadpleeg snel een merkdealer.

– In het geval van een elektronische parkeerremfout, het

waarschuwinglampje  licht op samen met de melding "Storing remsysteem", een pieptoon en, in sommige gevallen, het

waarschuwinglampje .

U moet direct stoppen zonder het overige verkeer in gevaar te brengen.



Als het bericht "Elektrische storing" of "Controleer accu" of "Storing remsysteem"

wordt weergegeven, dient u de auto stop te zetten door stand P in te schakelen of gedurende ongeveer 10 seconden aan de schakelaar **3** te trekken.

Blokkeer de wielen van het voertuig als de helling en de omstandigheden dit vereisen.

**Risico dat de auto weggrolt.**

Roep de hulp in van een merkdealer.



Stap nooit uit voordat u de keuzehendel in de stand P hebt gezet, de handrem hebt

aangetrokken en de motor hebt afgezet. Als u namelijk gas geeft terwijl een versnelling is ingeschakeld, kan de stilstaande auto gaan rijden.

**Kans op ongevallen.**

## ELEKTRONISCHE PARKEERREM.



Als er geen visueel of geluidssignaal terug komt, geeft het een storing van het instrumentenpaneel weer. U moet direct stoppen zonder het overige verkeer in gevaar te brengen. Zorg dat de auto inderdaad goed gestopt is en neem contact op met een merkdealer.

## FUNCTIE "AUTOHOLD"

De auto is gestopt (bijvoorbeeld bij een rood verkeerslicht, een kruispunt, een file, enz.), de functie waarborgt de remkracht zelfs wanneer de bestuurder het rempedaal loslaat.

De remkracht wordt opgeheven zodra de bestuurder voldoende accelereert met een ingeschakelde versnelling.

### Inschakelen



Druk op de schakelaar **1**.

Het waarschuwingslampje op de schakelaar **1** licht op om te bevestigen dat de functie ingeschakeld is.

### Uitschakelen

Druk op de schakelaar **1**. Als uw auto wordt onderhouden door remkracht, druk dan ook op het rempedaal.

Het waarschuwingslampje op de schakelaar **1** dooft om te bevestigen dat de functie uitgeschakeld is.

Als de remkracht in stand wordt gehouden, wordt de parkeerrem automatisch ingeschakeld wanneer:

- de bestuurder opent het portier;
- of
- de bestuurder maakt zijn veiligheidsgordel los;
- of
- De auto langer dan ongeveer drie minuten stilstaat.



Telkens als de motor wordt gestart, heeft de functie de modus die is ingesteld op het moment dat de motor voor het laatst werd uitgeschakeld.



De elektronische parkeerrem kan worden gebruikt om de auto stil te zetten. Controleer, voordat u de auto verlaat, of de automatische parkeerrem inderdaad is vastgezet. Wanneer de parkeerrem wordt bediend, wordt dit bevestigd door de verlichting van het waarschuwingslampje op de schakelaar **2** en het

waarschuwingslampje  weergegeven op het instrumentenpaneel totdat de deuren zijn vergrendeld. Afhankelijk van de auto bevindt zich een sticker op het bovenste deel van de voorruit om u hieraan te herinneren.

### Voorwaarden voor het in stand houden van de remkracht

Aan de volgende voorwaarden moet worden voldaan:

- het bestuurdersportier is gesloten; en
- de autogordel van de bestuurder is vastgemaakt;

## FUNCTIE "AUTOHOLD"

en

– De elektronische parkeerrem is vrijgezet;

en

– De auto staat niet stil op een zeer steile helling.

De gehandhaafde remkracht wordt bevestigd door het

waarschuwingslampje  op het instrumentenpaneel.

### **Voorwaarden voor het onderbreken van de remkracht**

Aan de volgende voorwaarden moet worden voldaan:

– De bestuurder accelereert voldoende met een ingeschakelde versnelling;

of

– De bestuurder schakelt de functie uit.

Het waarschuwingslampje  verdwijnt van het instrumentenpaneel.

# MILIEU

Uw auto is ontwikkeld met een zo groot mogelijke aandacht voor het **milieu** gedurende zijn hele bestaan: bij zijn fabricage, tijdens zijn gebruik en ten slotte als hij gesloopt wordt.

3

## Fabricage

De fabricage van uw auto vindt plaats in een fabriek die stappen onderneemt tot vermindering van de milieueffecten op de leefomgeving en de natuur (vermindering van wateren energieverbruik, lichten geluidsoverlast, wateren luchtverontreiniging, scheiden van afval en terugwinnen van materialen uit afvalstoffen).

## Denk zelf ook aan het milieu

– Onderdelen en voertuigen mogen aan het einde van hun levensduur niet worden weggegooid. Zij moeten worden overgedragen aan een instantie die aan de milieunormen voldoet.  
– Gebruikte en vervangen onderdelen na een door u zelf uitgevoerde onderhoudsbeurt aan uw auto (voertuigaccu, batterijen, enz.) moeten bij daarvoor bestemde depots voor klein chemisch afval ingeleverd worden.

– Om de recycling van uw voertuig aan het einde van zijn levensduur te optimaliseren, kunt u contact opnemen met een erkende dealer of de website van de fabrikant bezoeken om doorverwezen te worden naar inzamelpunten die respect voor het milieu garanderen en voldoen aan de lokale wetgeving.

## Kringloop

Uw auto is voor minstens 85% recycleerbaar en voor minstens 95% recupereerbaar.

Om deze doelstellingen te behalen, is een groot aantal onderdelen van de auto ontworpen om gerecycled te worden.

De materialen en constructies zijn zorgvuldig ontworpen om:

– deze componenten eenvoudig te verwijderen en opnieuw te verwerken door gespecialiseerde bedrijven;  
– een circulaire economie te bevorderen (hergebruik, recycling, terugwinning, enz.)

Dit geldt met name voor accu's van elektrische voertuigen.

Om grondstoffen te sparen, bevat uw voertuig diverse onderdelen die zijn gemaakt van gerecyclede kunststoffen of hernieuwbare materialen.



## TIPS VOOR HET RIJDEN, ZUINIG RIJDEN

De actieradius is goedgekeurd volgens een voorgeschreven standaardmethode. Deze methode is voor alle autofabrikanten hetzelfde en maakt het mogelijk om auto's met elkaar te vergelijken.

De werkelijke actieradius is afhankelijk van de gebruiksomstandigheden en de uitrustingen van de auto en de rijstijl van de bestuurder. Raadpleeg voor een optimale actieradius onderstaande aanbevelingen.

U beschikt afhankelijk van de versies over verschillende functies die u kunnen helpen het energieverbruik te verminderen:

- op het instrumentenpaneel:
  - de energiemeter;
  - het indicatielampje rijstijl;
- op het multimediасherm;
  - gegevens met betrekking tot uw energieverbruik;
  - een grafiek van het energieverbruik;
  - scores op basis van uw rijstijl;
  - Eco tips voor zuinig rijden;
  - een routeplanner;
  - een ECO-rijmodus.

### Energierometer

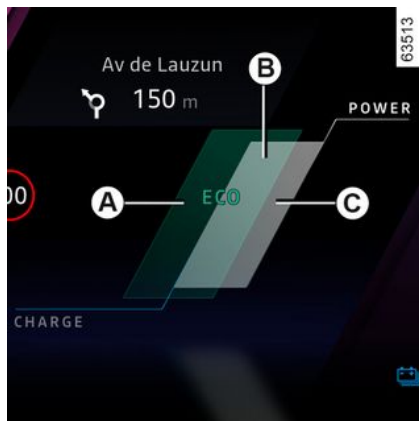

(op het instrumentenpaneel)

De laadmeter geeft u een real-time overzicht van de verbruikte of teruggewonnen energie wanneer het voertuig in beweging is.

#### Gebruikszone "energieterugwinning" A

Wanneer u tijdens het rijden uw voet van het gaspedaal haalt of op het rempedaal zet, genereert de motor tijdens het afremmen elektriciteit die wordt gebruikt om de auto af te remmen of om de tractiebatterij op te laden ➔ 161.

#### "Optimale" B gebruikszone

Geeft zuinig rijden aan, gebalanceerd tussen herstel en energieverbruik.

#### "Energieverbruik" C gebruikszone

De tractiebatterij levert de elektrische energie die de motor nodig heeft om de auto te laten rijden.



De aanwezigheid en weergave van deze informatie is afhankelijk van de gekozen sfeerinstelling ➔ 127.

### Indicatielampje rijstijl

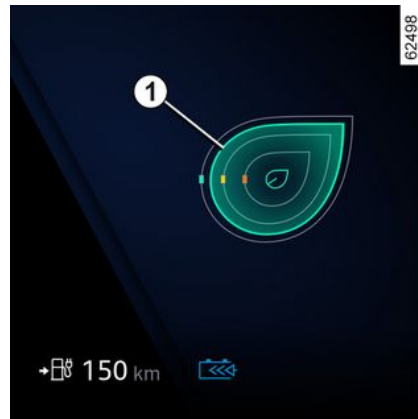

## TIPS VOOR HET RIJDEN, ZUINIG RIJDEN

Dit lampje informeert u in real time over uw rijstijl. Dit wordt weergegeven met de waarschuwingslampje **1**.

U kunt het indicatielampje rijstijl; weergegeven door herhaaldelijk op de schakelaar **2** omhoog/omlaag te drukken.



Hoe groter het blad is dat op de indicator **1** wordt weergegeven, hoe beter de snelheid, acceleratie en anticipatie op het gebied van eco-driving worden beheerd.

Hoe kleiner het blad is dat op de indicator **1** wordt weergegeven, hoe slechter de snelheid, acceleratie en anticipatie op het gebied van eco-driving worden beheerd.

In het geval van gedrag dat als niet-ecologisch wordt beschouwd (klein oranje blaadje), kan u advies worden gestuurd met betrekking tot uw rijgedrag.

Als u deze indicator regelmatig volgt, daalt het verbruik van elektrische energie van uw auto.

### stand ECO

ECO-modus is een functie die de actieradius van de auto optimaliseert. Deze werkt in op bepaalde energieverbruikende voertuigsystemen (airco, enz.) en op het voertuiggedrag (versnellen, snelheidsregelaar, afremmen, enz.).

#### In-/uitschakelen via het multimediascherm **3**

Zie de multimedia-instructies voor het in-/uitschakelen van de functie.



Tijdens het rijden kan de ECO-modus tijdelijk worden uitgezet om de motor weer op volle kracht te laten werken.

Druk hiervoor het gaspedaal stevig en volledig in. De ECO-modus wordt weer geactiveerd wanneer u het gaspedaal loslaat.



Als de ECO-modus is ingeschakeld, is de snelheid van de auto begrensd tot ongeveer 115 km/u.

### Trajecbtalans

Bij auto's die hiermee zijn uitgerust, verschijnt nadat de motor is

## TIPS VOOR HET RIJDEN, ZUINIG RIJDEN

uitgeschakeld een "Trajectverslag" op multimediascherm 3. Dit verslag biedt informatie over uw laatste reis:

- uw gemiddeld energieverbruik;
- het aantal afgelegde kilometers;
- een algemene melding, rekening houdend met de acceleratie, de anticipatie en uw mogelijkheid om uw snelheid te controleren;
- advies om uw beoordeling te verbeteren.

Raadpleeg de gebruiksaanwijzing van het multimediasysteem voor meer informatie.

### **Navigatiesysteem.**

Het navigatiesysteem biedt informatie (verkeersinformatie, dichtstbijzijnde oplaadpunt...) waarmee u uw route beter kunt plannen.

# ACTIERADIUS VAN DE AUTO

## Tips

Bij reëel gebruik kan de actieradius van de elektrische auto variëren afhankelijk van diverse factoren die u gedeeltelijk in de hand hebt; u kunt hiermee de actieradius aanzienlijk vergroten.

Deze factoren zijn:

- de snelheid en de rijstijl;
- het profiel van de weg;
- het warmtecomfort;
- de banden;
- het gebruik van elektrische accessoires;
- de belading van de auto.

Bovendien kan de auto in de modus ECO alle energieverbruikende elementen automatisch regelen (motorvermogen enz.) om het verbruik zoveel mogelijk te verlagen → 171.

## Snelheid en rijstijl



62427

Als u met hoge snelheid rijdt, wordt het bereik van uw auto aanzienlijk kleiner.

Voorbeelden (bij constante snelheid):

- door de snelheid te verlagen van ongeveer 130 km/u naar 110 km/u kunt u tot ongeveer 20% brandstof besparen;
- door uw snelheid te verlagen van ongeveer 90 km/u naar 80 km/u kunt u tot ongeveer 10% brandstof besparen;

Een sportieve rijstijl vermindert de actieradius van de auto. Gebruik liever een soepele rijstijl.

### Advies:

- rijd met een constante snelheid;

- Kijk regelmatig naar de beschikbare instrumenten die u informeren over de reisomstandigheden (verbruiksmeter, huidig verbruik, trajectbalans enz.) → 171;
- Pas uw rijstijl aan om een te hoog energieverbruik te vermijden.
- doe aan energieretourwinning: anticipeer op de verkeersomstandigheden door uw voet van het versnellingspedaal te halen of geleidelijk te remmen.

## Het profiel van de weg



62428

Geef op een helling geen extra gas en probeer niet dezelfde snelheid te houden. Houd het gaspedaal bij voorkeur in dezelfde stand.

# ACTIERADIUS VAN DE AUTO

## Het thermische comfort

62429

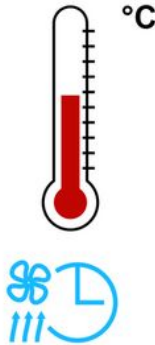

Het gebruik van de verwarming of airconditioning vermindert de actieradius van de auto.

Om de actieradius van de auto te behouden, adviseren wij om de "programmeer"modus te selecteren voordat u gaat rijden → 313.

## Belading van de auto

Belaad de auto bij voorkeur niet met nutteloze lading.

## Banden

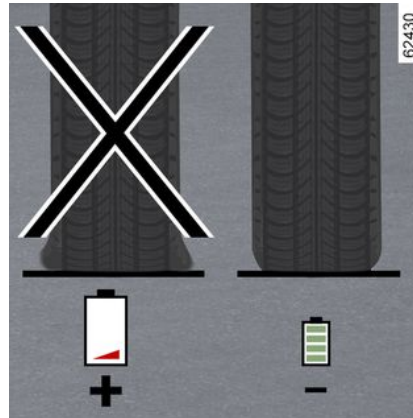

Door een te lage bandenspanning neemt de rolweerstand en dus ook het energieverbruik toe. Houd u aan de aanbevolen bandenspanning voor uw auto.

Gebruik bij vervanging bij voorkeur banden van hetzelfde merk, type en profiel en dezelfde maat als de oorspronkelijke banden. Het gebruik van niet-aanbevolen banden vermindert de actieradius van de auto aanzienlijk → 361.

# WAARSCHUWING BIJ VERLIES VAN BANDENSPANNING

43592

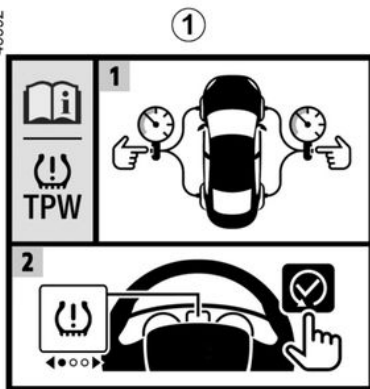

61934



Wanneer de auto ermee is uitgerust, waarschuwt dit systeem voor verlies

van spanning in een of meerdere banden.

Het systeem kan worden geïdentificeerd door de sticker **1** in de auto.

## De werking van de startvergrendeling

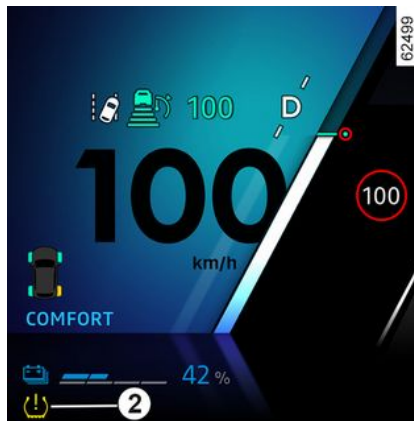

Dit systeem detecteert een verlies van spanning in een van de banden door tijdens het rijden de snelheid van de banden te meten.

Het waarschuwingslampje  **2** blijft branden om de bestuurder te waarschuwen dat de druk te laag is (lage bandenspanning, lekke band, enz.).



Deze functie is een extra hulp tijdens het rijden.

Deze functie neemt niet de taak van de

bestuurder over. De bestuurder moet altijd opletten en blijft verantwoordelijk. Controleer de bandenspanning, inclusief het reservewiel, één keer per maand.

## Werkingsomstandigheden

Het systeem moet worden gereset met een spanning zoals vermeld op het bandenspanningslabel (zie de informatie over "➔ 347" in hoofdstuk 4), anders geeft het mogelijk geen betrouwbare waarschuwing in geval van aanzienlijk spanningsverlies.

**Resetten moet altijd gebeuren na controle van de bandenspanning in de vier banden als deze koud zijn.**

In de volgende situaties bestaat het risico dat het systeem te traag of niet correct werkt:

- systeem niet gereset na het oppompen van de banden of na elke andere verrichting aan de wielen
- Onjuiste reset van systeem: andere bandenspanning dan de aanbevolen spanning;

# WAARSCHUWING BIJ VERLIES VAN BANDENSPANNING

- aanzienlijke wijziging van de belading of verdeling van de belading aan één kant van de auto
- sportief rijden en aanzienlijk versnellen
- rijden op een besneeuwd of glad wegdek
- rijden met sneeuwkettingen
- monteren van maar één nieuwe band
- gebruik van banden die niet door de merkdealer goedgekeurd zijn

**i** De bandenspanning moet worden gecontroleerd voordat de resetprocedure wordt gestart.  
Het systeem geeft geen waarschuwing als de druk niet overeenkomt met de aanbevolen druk.

**i** Een plots verlies van bandenspanning (klapband enz.) wordt mogelijk niet direct door het systeem opgemerkt.

## Procedure voor resetten van de referentieniveaus voor bandenspanning

Deze gebeurt:

- na elke keer opnieuw op spanning brengen of resetten van de bandenspanning;
- na het verwisselen van een wiel;
- na het wisselen van de wielen.

De bandenspanning moet afgestemd zijn op het huidige gebruik van de auto (onbelast, belast, rijden op de autosnelweg...). Houd u aan de bandenspanning (inclusief die van het reservewiel). Controleer minstens één keer per maand en voor een grote reis de bandenspanning (raadpleeg de sticker op de zijkant van het bestuurdersportier) ➔ **361**.

## Resetprocedure

### Op het instrumentenpaneel



Contact aan, **voertuig stilstaand**:  
druk zo vaak als nodig is op de

schakelaar **4** om het tabblad  "voertuig" weer te geven;  
– kantel de schakelaar **3** omhoog of omlaag naar pagina "Bandendruk init. lang drukken" te gaan;  
– druk op de schakelaar **5** OK in en houd deze ingedrukt om de reset te starten.

Houd de schakelaar **5** ingedrukt totdat de melding "Operatie uitgevoerd" verschijnt. U kunt nu rijden.

## WAARSCHUWING BIJ VERLIES VAN BANDENSPANNING



Als de auto is uitgerust met een navigatiesysteem, wordt de resetprocedure gestart via het multimediascherm: raadpleeg de instructies van de apparatuur.

3



# WAARSCHUWING BIJ VERLIES VAN BANDENSPANNING

## Berichtweergave

De onderstaande tabel toont de mogelijke berichten voor de bandenresetprocedure.

Treep plank	Berichten	Interpretatie
-	Bandendruk init. bij stilstand	Het bericht verschijnt onderweg. Als u de spanning van de vier banden wilt resetten, stop dan de auto.
1	Bandendruk init. lang drukken	Houd de schakelaar <b>5</b> OK ingedrukt om de spanning van de vier banden te resetten terwijl de auto stilstaat, schakel over naar resetten totdat de melding "Als druk OK is ingedrukt houden" verschijnt.
2	Als druk OK is ingedrukt houden	De melding knippert en herinnert u eraan dat de druk moet worden aangepast aan de aanbevolen waarden op het bandenspanningslabel voordat het systeem → <b>347</b> wordt gereset. Houd schakelaar <b>5OK</b> ingedrukt om het resetverzoek te bevestigen totdat de melding "Operatie uitgevoerd" verschijnt.
3	Operatie uitgevoerd	De resetprocedure is succesvol afgerond. U kunt nu rijden.

# WAARSCHUWING BIJ VERLIES VAN BANDENSPANNING

## Corrigeren van de bandenspanning

**De spanningen van de vier banden moeten koud** worden ingesteld (raadpleeg het label op de zijkant van het bestuurdersportier) → **347**.

Indien u de bandenspanning niet bij koude **banden kunt controleren, moet u de opgegeven waarden met 0,2 tot 0,3 bar (3 PSI) verhogen.**

**Verlaag nooit de spanning van een warme band.**

Elke keer dat de banden worden opgepompt of de bandenspanning wordt gecorrigeerd, moet de referentiewaarde voor de bandenspanning worden gereset.

## Vervangen van wielen/banden

Gebruik alleen apparatuur die door het merkn netwerk is goedgekeurd. Anders loopt u het risico dat het systeem met vertraging of slecht werkt → **361**.

Elke keer dat een wiel/band wordt verwisseld, moet de bandenspanning worden gecorrigeerd en moet de referentiewaarde voor de bandenspanning worden gereset.

## Reservewiel

Zodra het aanwezige reservewiel op de auto is gemonteerd, moet de bandenspanning worden gecorrigeerd en moet de referentiewaarde voor de bandenspanning worden gereset.

## Spuitbussen voor bandenreparatie en pompset

Gebruik alleen apparatuur die door het merkn netwerk is goedgekeurd. Anders loopt u het risico dat het systeem met vertraging of slecht werkt. → **357**. Nadat de pompset voor de banden is gebruikt, corrigeert u de bandenspanning en reset u de referentiewaarde voor de bandenspanning.

## Bandenspanningsstoringen







De tabel op de volgende pagina vermeldt de waarschuwingsberichten die op het instrumentenpaneel **6** verschijnen wanneer het systeem een bandenspanningsstoring detecteert.

**De informatie op het instrumentenpaneel duidt op mogelijke bandenspanningsstoringen (bijv. een leeggelopen of lekke band).**

# WAARSCHUWING BIJ VERLIES VAN BANDENSPANNING

Tabel met foutmeldingen

Controleer waarschuwingslampjes	Berichten	Interpretatie
 gaat branden.	Banden oppompen en initialiseren	Dit geeft aan dat er een te lage bandenspanning of lekke band is gedetecteerd. Controleer en stel de spanning van de vier banden in koude toestand in en reset het systeem.
 knippert en blijft dan branden	Bandendruk aan- passen en init.	Dit geeft aan dat de reset niet is gelukt. Controleer de bandenspanning en stel deze opnieuw af voordat u de resetprocedure opnieuw start.
 knippert en blijft dan branden, samen met het waarschuwingslampje 	Controleer TPW	Dit duidt op een storing in het systeem. Ga naar een merkdealer.
 knippert en blijft dan branden	TPW niet beschikbaar	Dit geeft aan dat een reservewiel voor noodgevallen met een andere maat dan de andere vier wielen op het voertuig is gemonteerd. Het systeem blijft niet beschikbaar totdat een wiel van dezelfde maat als de andere wielen is gemonteerd en de resetprocedure is uitgevoerd.

# HULPEN CORRECTIESYSTEMEN TIJDENS HET RIJDEN

Afhankelijk van de auto bestaan deze uit:

- van het **ABS (antiblokkeersysteem)**;
- van het **elektronische stabiliteitsprogramma ESC met onderstuurcontrole en tractiecontrole**;
- de **noodstopbekrachtiging met, afhankelijk van de auto, remanticipatie**;
- **hulp bij wegrijden op een helling**;
- **Multi-Collision Braking**;
- van het **regeneratief remsysteem**.

Andere rijassistentiesystemen worden in deze folder beschreven.



Deze functies zijn extra hulpmiddelen in kritieke situaties waarbij het rijgedrag van de auto aangepast wordt.

Maar deze functies kunnen de taak van de bestuurder niet overnemen. **De limieten van de auto blijven onveranderd; ga daarom dus niet harder rijden.**

Deze functies kunnen dus in geen geval de oplettendheid of de verantwoordelijkheid van de bestuurder overnemen - de bestuurder moet altijd alert zijn op plotselinge gebeurtenissen die zich tijdens het rijden kunnen voordoen.

## ABS (antiblokkeersysteem)

Bij krachtig remmen voorkomt ABS het blokkeren van de wielen, zodat de remweg beheersbaar en de auto bestuurbaar blijft.

In deze situatie zijn uitwijkmanoeuvres tijdens het remmen mogelijk. Bovendien verbetert dit systeem de remweg, met name op een weg met weinig grip (natte weg, enz.).

Als het systeem de remdruk voor u regelt, voelt u een lichte trilling in het rempedaal. Het ABS kan echter nooit de "fysieke" prestaties van de grip tussen de banden en het wegdek verbeteren. Blijf **altijd** de gebruikelijke voorzichtigheid in acht houden (afstand bewaren enz.).



Bij krachtig remmen kunt u het rempedaal **diep ingedrukt houden**. Het is niet nodig "pompend" te remmen. Het ABS regelt de kracht in het remsysteem.

## Storingen

–  en  en branden op het instrumentenpaneel in combinatie met, afhankelijk van de auto, de meldingen "Controleer ABS", "Controleer remsysteem" en "Controleer ESC": de ABS, de ESC en de noodstopbekrachtiging worden uitgeschakeld. **Remmen is nog steeds mogelijk**;

– , ,  en  licht op op het instrumentenpaneel, samen met de melding "Storing

# HULPEN CORRECTIESYSTEMEN TIJDENS HET RIJDEN

remsysteem": **dit wijst op een storing in het remsysteem.**

Raadpleeg in beide gevallen een erkende dealer.



Het remsysteem werkt nog gedeeltelijk. Maar **het is gevaarlijk om krachtig te remmen.** U

moet direct stoppen zonder het overige verkeer in gevaar te brengen. Roep de hulp in van een merkdealer.

## Elektronisch stabiliteitsprogramma ESC met onderstuurcontrole en tractiecontrole

### Elektronische stabiliteitscontrole ESC

Dit systeem helpt u de controle over de auto te behouden in kritieke rijtsituaties (uitwijken voor een obstakel, verlies van grip op de weg in een bocht, enz.).

### De werking van de startvergrendeling

Een opname-element in het stuurwiel registreert de richting waarin de bestuurder de auto wil laten rijden.

Andere opname-elementen in de auto registreren de werkelijke verplaatsingsrichting.

Het systeem vergelijkt de door de bestuurder gegeven bevelen en gekozen richting met de werkelijke verplaatsingsrichting van de auto en corrigeert deze laatste door, indien nodig, op bepaalde wielen te remmen en/of het motorvermogen aan te passen. In het geval dat het systeem wordt geactiveerd, knippert het

waarschuwinglampje  op het instrumentenpaneel.

### Onderstuurregeling

Dit verbetert de werking van het ESC bij sterk onderstuur van de auto (als de voorwielen hun grip verliezen).

### TRACTIECONTROLE: ASR

Dit systeem helpt het slippen van de aangedreven wielen te beperken en de auto bij het weggrijden, accelereren of decelereren te controleren.

### De werking van de startvergrendeling

Met behulp van opname-elementen bij de wielen, meet en vergelijkt het systeem constant de snelheid van de aangedreven wielen en remt het deze af als ze doorslippen. Als een wiel neigt naar doorslippen, zorgt het systeem voor het afremmen van het

betreffende wiel, totdat de snelheid van het wiel overeenkomt met de grip op de weg.

### Storingen

Wanneer het systeem een bedieningsfout detecteert, worden de melding "Controleer ESC" en de



en  weergegeven op

het instrumentenpaneel. In dit geval zijn het ESC en de tractiecontrole uitgeschakeld.

Ga naar een merkdealer.

## Noodstopbekrachtiging

Dit systeem is een aanvulling op het ABS dat zorgt voor het verminderen van de remweg van de auto.

### De werking van de startvergrendeling

Het systeem herkent wanneer een noodstop wordt uitgevoerd. In dit geval ontwikkelt het remsysteem onmiddellijk de maximale kracht en kan het ABS-systeem in werking treden.

Het ABS-remsysteem blijft werken zolang het rempedaal ingedrukt is.

### Remlichten gaan aan

Afhankelijk van de auto kunnen deze knipperen bij krachtig afremmen.

### Remanticipatie

# HULPEN CORRECTIESYSTEMEN TIJDENS HET RIJDEN

Afhankelijk van de auto anticipeert het systeem, als u snel het gaspedaal loslaat, op het remmen om de remweg te verminderen.

## Bijzondere gevallen

Tijdens het gebruik van de snelheidsregelaar:

- als u het gaspedaal gebruikt, kan het systeem in werking komen als u het pedaal loslaat;
- als u het gaspedaal niet gebruikt, wordt het systeem niet geactiveerd.

## Storingen

Als het systeem een storing signaleert, verschijnt de melding "Controleer remsysteem" op het instrumentenpaneel, in combinatie met

het waarschuwingslampje.  .

Ga naar een merkdealer.



Deze functies zijn extra hulpmiddelen in kritieke situaties waarbij het rijgedrag van de auto

aangepast wordt.

Deze functies kunnen de taak van de bestuurder niet overnemen.

**De limieten van de auto blijven onveranderd; ga daarom dus niet harder rijden.** Deze functies kunnen dus in geen geval de oplettendheid of de verantwoordelijkheid van de bestuurder overnemen - de bestuurder moet altijd alert zijn op plotselinge gebeurtenissen die zich tijdens het rijden kunnen voordoen.

Het werkt alleen als de versnellingshendel niet in N staat en als de auto geheel stil staat (rempedaal ingetrapt).

Het systeem houdt de auto ongeveer **2 seconden** stil. Daarna komen de remmen geleidelijk vrij (de auto rolt naargelang de helling).

## Hulp bij wegrijden op een helling

Afhankelijk van de helling van de weg helpt dit systeem de bestuurder bij het wegrijden op een helling. Het voorkomt dat de auto achteruit rolt, door automatisch de remmen vast te zetten als de bestuurder het rempedaal loslaat om het gaspedaal te bedienen.

## Werking van het systeem

# HULPEN CORRECTIESYSTEMEN TIJDENS HET RIJDEN



Het systeem van de hulp bij het wegrijden op een helling kan niet in alle gevallen totaal

verhindert dat de achteruit rijdt (zeer steile helling, enz.).

De bestuurder kan altijd het rempedaal bedienen om het achteruitrijden van de auto te verhinderen.

De Hulp Bij Het Wegrijden Op Een Helling mag niet gebruikt worden om de auto langdurig stil te houden: gebruik het rempedaal.

Deze functie is niet bedoeld om de auto permanent te laten stilstaan.

Gebruik indien nodig het rempedaal om de auto te stoppen.

De bestuurder moet bijzonder voorzichtig rijden op een glad oppervlak of bij weinig grip.

**Gevaar van ernstige verwondingen.**

## Multi-Collision Braking

Multi-Collision Braking verkleint het risico op een extra aanrijding na een ongeval, door uw voertuig tijdelijk tot stilstand te brengen.

### De werking van de startvergrendeling

Wanneer het airbagsysteem een aanrijding detecteert, worden de gordelspanners of airbags geactiveerd → 78 en activeert de functie "Multi-Collision Braking" het elektronische stabiliteitsprogramma (ESC) om de auto af te remmen.

Multi-Collision Braking wordt tijdens bedrijf gedeactiveerd als:

- de bestuurder het gaspedaal stevig indrukt;
- en/of
- als de remkracht die ontstaat doordat de bestuurder het rempedaal indrukt, groter is dan de kracht die ontstaat doordat het systeem automatische remmen activeert.

**Opmerking:** Multi-Collision Braking vereist de goede werking van het remsysteem van uw voertuig.

### Storingen

Als het systeem een storing ontdekt, worden de melding "Controle na

botsing" en het waarschuwingslampje



weergegeven op het instrumentenpaneel.

In dit geval is de functie gedeactiveerd. Ga naar een merkdealer.

## Regeneratief remsysteem

Tijdens het remmen kan het regeneratief remsysteem de door de vertraging van de auto geproduceerde energie omzetten in elektrische energie.

Hierdoor wordt de 400 V-tractiebatterij opgeladen en wordt de actieradius vergroot.

### Storingen



verschijnt op het instrumentenpaneel, samen met de melding "Controleer remsysteem": **rembekrachtiging is nog steeds in werking.**

In deze omstandigheden kan het indrukken van het rempedaal anders aanvoelen.

Wij raden aan het rempedaal diep ingedrukt te houden.

Raadpleeg een merkdealer.



verschijnt op het instrumentenpaneel, samen met de

## HULPEN CORRECTIESYSTEMEN TIJDENS HET RIJDEN

melding "Storing remsysteem": **dit wijst op een storing in het remsysteem.**

Roep de hulp in van een merkdealer.

3



Het  
waarschuwingslampje

**STOP** vereist dat u,

voor uw eigen veiligheid, zo snel mogelijk stopt zonder het verkeer in gevaar te brengen. Stop de motor en start deze niet opnieuw. Roep de hulp in van een merkdealer.



## MIJN VEILIGHEID

Met de functie "Mijn veiligheid" kan een aantal rijhulpfuncties tegelijkertijd worden gedeactiveerd of geactiveerd.

Afhankelijk van de auto kunt u de functie "Mijn veiligheid" in het multimediascherm configureren door de rijhulpfuncties te selecteren die als groep moeten worden uitgeschakeld.

### Werkzaamheden



### Modus "Alles aan"

Afhankelijk van het voertuig zijn de betrokken functies en configuraties van rijhulp:

- geluidswaarschuwing snelheidsverklikker → 223;

- preventie verlaten rijstrook → 189;
- detectie bestuurdersaltherheid → 220;
- Noodpreventie verlaten rijstrook → 196.

Wanneer de modus "Alles aan" is geactiveerd: de melding "My Safety All ON geselecteerd" wordt weergegeven op het instrumentenpaneel om dit te bevestigen. De rijhulpmiddelen die in deze modus beschikbaar zijn, worden geactiveerd.

### Modus "Aangepast"

U kunt deze modus gebruiken om bepaalde rijhulpmiddelen te **deactiveren** of opnieuw te **activeren** die beschikbaar zijn in de modus "Alles aan" die eerder is geconfigureerd met de instelling "MY SAFETY PERSO".

Zodra **het contact is ingeschakeld**, drukt u tweemaal kort achter elkaar op de knop **1** om de modus "Aangepast" te activeren. Bij de eerste keer drukken wordt de melding "Druk nog een keer voor Mijn aangepaste veiligheid" weergegeven op het instrumentenpaneel. Na de tweede keer drukken gaat het controlelampje op knop **1** uit. De modus "Aangepast" is geactiveerd. Het bericht "My Safety Perso geselecteerd" verschijnt op het instrumentenpaneel.

Om terug te schakelen naar de modus "Alles aan", drukt u **eenmaal** op de

knop **1**. Het controlelampje in de knop **1** licht even op.



Afhankelijk van de auto en afhankelijk van de tijdsduur na de laatste keer dat de motor is gestopt, wordt de modus "Alles aan" opnieuw geactiveerd:

- bij het ontgrendelen van de auto
- of
- bij het openen van een portier;
- of
- bij het opnieuw starten van de motor.

### Perso-modus configureren



Voer deze aanpassingen uitsluitend uit als de auto stilstaat.

## MIJN VEILIGHEID



De instellingen "MY SAFETY PERSO" die zijn opgeslagen voor de modus "Aangepast" worden opgeslagen wanneer de motor voor het laatst is gestopt of wanneer de portieren zijn vergrendeld.

3

Via het multimediascherm 2;



Raadpleeg de gebruiksaanwijzing van het multimediasysteem voor meer informatie.

# PREVENTIE VERLATEN RIJSTROOK

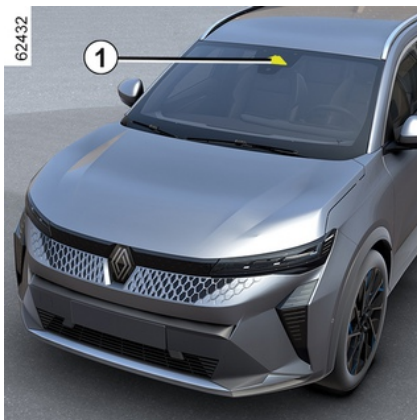

Met behulp van de informatie van de camera **1** activeert de functie een corrigerende actie op het besturingssysteem van de auto wanneer een doorgetrokken of onderbroken streep wordt overschreden of als de auto de berm nadert (bermplank, vangrail, stoep, ophoging, enz.) zonder dat de richtingaanwijzers zijn ingeschakeld.

Afhankelijk van de instelling, in het geval van het overschrijden van een onderbroken lijn zonder de richtingaanwijzers te activeren, de functie:

– waarschuwt de bestuurder zonder corrigerende maatregelen op het stuursysteem;

of

– voert een corrigerende actie uit op het stuursysteem.



U kunt op elk moment de **controle over de auto weer overnemen** door aan het stuurwiel te draaien.

## Plaats van de camera **1**

Zorg ervoor dat de voorruit niet is bedekt (door vuil, modder, condens enz.).



Deze functie is een extra hulp tijdens het rijden. Deze functie kan in geen geval de waakzaamheid en verantwoordelijkheid van de bestuurder vervangen; deze moet altijd de controle over zijn auto behouden.

## Inschakelen/uitschakelen

Via het multimediascherm **2**;



Raadpleeg de gebruiksaanwijzing van het multimediasysteem voor meer informatie.

# PREVENTIE VERLATEN RIJSTROOK

## Met de schakelaar 3



– Om de functie te deactiveren, als deze is gedeactiveerd vanuit de "aangepaste" modus van de functie "Mijn veiligheid", ➔ 187 drukt u tweemaal op schakelaar 3. Het

waarschuwinglampje  wordt geel weergegeven op het instrumentenpaneel.

– Druk de schakelaar 3 eenmaal in om de functie opnieuw in te

schakelen. Het controlelampje  verschijnt op het instrumentenpaneel.

## Werkzaamheden



Wanneer de functie is geactiveerd,

worden  en de indicatoren voor de linker-/rechterstreep 5 op het instrumentenpaneel grijs weergegeven.

**De functie is ingesteld om te waarschuwen of in te grijpen wanneer de rijsnelheid tussen ongeveer 65 km/h en 180 km/h en als**

het waarschuwinglampje  en de indicatoren voor de linker- of rechterlijnstreep 5 wit op het instrumentenpaneel verschijnen.

**De functie werkt als** de auto

- een berm nadert zonder richtingaanwijzers te activeren;
- een doorgetrokken streep overschrijdt zonder dat de richtingaanwijzers worden aangezet;
- een onderbroken streep overschrijdt zonder de richtingaanwijzers te activeren, als de instelling "rijden over onderbroken streep" is geselecteerd.

In deze gevallen:

– activeert de functie een actie op de stuurinrichting van de auto om de verplaatsingsrichting van de auto te corrigeren;

– het waarschuwinglampje  en de indicator 5 aan de kant van de overschreden streep gaat geel branden op het instrumentenpaneel. Als de corrigerende actie op de stuurinrichting onvoldoende is, gaan

het waarschuwinglampje  en de indicator 5 aan de kant van de overschreden streep rood branden op het instrumentenpaneel en gaat het stuurwiel trillen.

Wanneer de instelling "Overschrijden onderbroken streep" niet is geselecteerd, **slaat de functie alarm als** het voertuig een onderbroken streep overschrijdt zonder de indicatielampjes te activeren en er

# PREVENTIE VERLATEN RIJSTROOK

geen berm dicht genoeg bij de streep is.

In dit geval waarschuwt de functie de bestuurder:

– door een trilling in het stuurwiel; en

– het waarschuwingslampje  en het lampje **5** aan de kant van de overschreden streep gaat rood branden op het instrumentenpaneel.

**Opmerking:** bochten kunnen enigszins worden afgesneden zonder dat de functie wordt geactiveerd.

## Bijzondere gevallen

### "Houd controle" Waarschuwing

– Als het systeem actief is en geen activiteit van de bestuurder op het stuurwiel meer detecteert, verschijnt het bericht "Houd controle" op het instrumentenpaneel, vergezeld van een piepsignaal en, afhankelijk van de auto, het gele waarschuwingslampje

 totdat de bestuurder de auto weer onder controle heeft.

– Als het systeem te lang in werking is geweest, verschijnt het bericht "Houd controle" op het instrumentenpaneel, samen met een pieptoon, en afhankelijk van de auto verschijnt het

waarschuwingslampje  geel, samen met het controlelampje **4** aan de kant van de betreffende streep, totdat de bestuurder de auto weer onder controle heeft.



U kunt de correctie van de verplaatsingsrichting op elk moment onderbreken door het stuurwiel te bewegen.

## Auto uitgerust met "Actieve rijhulp"

Als de functie "Rijstrookcentrerung" tegelijk met de functie "Preventie verlaten rijstrook" wordt geactiveerd, zal de weergave van het waarschuwingslampje als volgt variëren:

– de functie "Rijstrookcentrerung" is actief: het groene

waarschuwingslampje  vervangt

het witte of grijze  waarschuwingslampje op het instrumentenpaneel. Zo wordt u prioritair geïnformeerd over de status van de functie "Rijstrookcentrerung";

– De functie "Rijstrookcentrerung" is in stand-by gezet en de functie "Preventie verlaten rijstrook" is niet

gereed en niet actief: het grijze  waarschuwingslampje vervangt het witte of grijze waarschuwingslampje

 op het instrumentenpaneel. Zo wordt u prioritair geïnformeerd over de status van de functie "Rijstrookcentrerung";

– de functie "Rijstrookcentrerung" wordt op stand-by gezet terwijl de functie "Preventie verlaten rijstrook"

gereed of actief is: het  waarschuwingslampje verschijnt rood of geel op het instrumentenpaneel. Zo wordt u prioritair geïnformeerd over de status van de functie "Preventie rijstrook verlaten".

In ieder geval wordt u te allen tijde op de hoogte gebracht van de status van de functie wanneer deze het stuursysteem van uw voertuig bestuurt. De meest bruikbare informatie wordt altijd weergegeven.

## Tijdelijke onbeschikbaarheid/functie uitgeschakeld

Het systeem is tijdelijk niet beschikbaar of uitgeschakeld wanneer:

- de streep wordt zeer snel overschreden;
- er wordt continu over een streep gereden;

# PREVENTIE VERLATEN RIJSTROOK

- ongeveer vier seconden na het wisselen van baan;
- scherpe bochten;
- slecht zicht;
- een van de richtingaanwijzers wordt geactiveerd;
- de alarmknipperlichten inschakelen;
- de achteruitversnelling inschakelen;
- sterke acceleratie;
- de rijstrookbreedte verandert;
- werking van het elektronische stabiliteitscontrolesysteem;
- werking van het antiblokkeersysteem van de wielen;
- het actieve noodremsysteem wordt geactiveerd;
- Interventie van een andere functie die het stuursysteem bestuurt, zoals de functie "Rijstrookcentrering".

Wanneer de functie niet beschikbaar is, gaat het waarschuwingslampje





en de indicatoren linker-/rechterstreep **5** op het instrumentenpaneel worden grijs.

Als de camera aan de voorkant is verduisterd, wordt het bericht 'Camera aan de voorkant zonder zichtbaarheid' weergegeven op het instrumentenpaneel. Reinig het gebied waar de sensoren zich bevinden.

## Automatische deactivering

De functie wordt automatisch uitgeschakeld wanneer:

- Het voertuigdynamische controlesysteem is gedeactiveerd;
- Het elektronische stabiliteitsstelsel werkt niet goed;
- Het antiblokkeersysteem werkt niet goed;
- Een trekhaak is elektrisch verbonden met de trekhaakaansluiting;
- het waarschuwingslampje  wordt weergegeven.

Wanneer de functie niet is geactiveerd, wordt het waarschuwingslampje  brandt geel op het instrumentenpaneel.

## Instellingen



## Met de schakelaar 3



## PREVENTIE VERLATEN RIJSTROOK

Raadpleeg de gebruiksaanwijzing van het mediasysteem om de functie-instellingen van het mediascherm **2** te bekijken:

– "Overschrijden onderbroken lijn": gebruik deze instelling om de respons van de functie te selecteren als het voertuig een onderbroken lijn overschrijdt zonder de richtingaanwijzers te activeren:

– geselecteerde instelling: de kan de stuurinrichting van de auto activeren om de verplaatsingsrichting van de auto te corrigeren;

– Instelling niet geselecteerd: De functie kan de bestuurder waarschuwen door middel van een trilling aan het stuurwiel zonder de baan van het voertuig te corrigeren.

– "Trilling" trilling van het stuurwiel aanpassen voor de functie "Waarschuwing bij verlaten rijstrook";

– "Anticiperen op verlaten van rijstrook": gevoeligheidsniveau van de streepdetectie aanpassen. Selecteer hiervoor:

- "Laat": streep gedetecteerd bij overschrijding;
- "Standaard": streep gedetecteerd bij naderen;
- "Vroeg" streep gedetecteerd in de buurt.

Raadpleeg de gebruiksaanwijzing van het mediasysteem voor meer informatie.

### Storingen

Wanneer het systeem een bedieningsfout detecteert, blijven de linker- en rechterlijnindicatoren en het



waarschuwinglampje op het instrumentenpaneel branden geel.

In sommige gevallen verschijnt ook het volgende bericht:

– «Rijhulpsystemen niet beschikbaar» ;

of

– «Controleer camera voor» ;

of

– «Rijhulpsystemen controleren».

Ga naar een merkdealer.



## Waarschuwingen



Deze functie is een extra hulp tijdens het rijden. Deze functie kan in geen geval de waakzaamheid en verantwoordelijkheid van de bestuurder vervangen; deze moet altijd de controle over zijn auto behouden.

### **Werkzaamheden/repatries van het systeem**

- Bij een botsing kan de uitlijning van de camera worden gewijzigd, wat gevolgen kan hebben voor de correcte werking. Schakel de functie uit en neem contact op met een erkende dealer.
- Alle werkzaamheden in de buurt van de camera (repatries, vervangingen, aanpassingen aan de voorruit) moeten worden uitgevoerd door een vakman.

Enkel een erkende dealer mag aan het systeem werken.

### **Storingen van het systeem**

Bepaalde omstandigheden kunnen het systeem storen of de correcte werking ervan verhinderen, zoals:

- bedekte voorruit (vuil, ijs, sneeuw, condensatie enz.);
- een complexe omgeving (tunnel enz.);
- slechte weersomstandigheden (sneeuw, regen, hagel, ijzel enz.);
- slecht zicht (nacht, mist enz.);
- de wegmarkeringen zijn onregelmatig of moeilijk te onderscheiden (bijv. gedeeltelijk gewist, grote onderlinge afstand, oneffen wegdek enz.);
- verblinding (felle zon, lichten van tegemoetkomende auto's enz.);
- de weg is smal, bochtig of golvend (scherpe bochten enz.);
- u rijdt dicht achter een andere auto op dezelfde rijstrook.

In dit geval kan de functie "Voorkomen van het verlaten van de rijstrook" onjuist of helemaal niet reageren.

### **Risico van ongewenste, onjuiste correctie of geen correctie van de verplaatsingsrichting.**

#### **Uitschakelen van de functie**

Schakel de functie uit indien:

- het gebied van de camera is beschadigd (aan de kant van de voorruit of de binnenspiegel);
- de weg is glad (sneeuw, ijzel, aquaplaning, kiezelsteentjes enz.);
- slecht zicht (nacht, mist enz.);



## PREVENTIE VERLATEN RIJSTROOK

- De voorruit is gebarsten of vervormd (voer geen reparaties uit aan dit gedeelte van de voorruit; laat deze vervangen door een merkdealer);
- de auto een aanhangwagen of caravan trekt;
- de auto rijdt een gebied binnen met verschillende wegmarkeringen (zoals bij wegwerkzaamheden enz.).

# NOODPREVENTIE VERLATEN RIJSTROOK

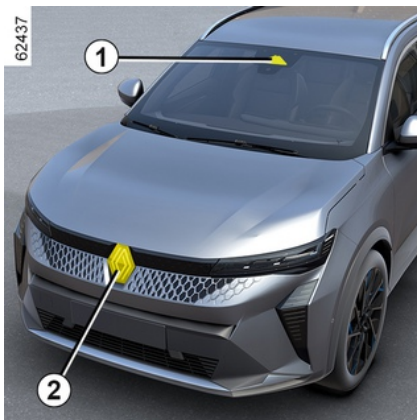

Met behulp van informatie van de radar **2** en de camera **1** wordt een corrigerende actie uitgevoerd op het

stuursysteem van de auto bij botsingsgevaar met een tegenligger in de aangrenzende rijstrook, wanneer de richtingaanwijzer niet is geactiveerd.

Afhankelijk van de auto wordt op basis van informatie van de radars **3** en de camera **1** een corrigerende actie uitgevoerd op het stuursysteem van de auto bij botsingsgevaar met een voertuig met dezelfde of een hogere snelheid, indien dit gebeurt binnen het detectiegebied van de radars achter.



U kunt op elk moment de **controle over de auto weer overnemen** door aan het stuurwiel te draaien.



Dit systeem biedt een extra rijhulpmiddel. Het kan in geen geval de waakzaamheid en verantwoordelijkheid van de bestuurder vervangen; deze moet altijd de controle over zijn auto behouden.

## Plaats van de camera **1**

Zorg ervoor dat de voorruit niet is bedekt (door vuil, modder, condens enz.).

## Plaats van de radar aan de voorkant **2**

Zorg ervoor dat het radargebied niet wordt geblokkeerd (door vuil, modder, sneeuw of een slecht gemonteerde nummerplaat voor) of wordt geraakt, gewijzigd (bijv. met autolak) of afgedekt door accessoires aan de voorzijde van de auto (bijv. op de voorbumper of het logo, enz.).

## Plaats van de radars aan de zijkant **3**

Zorg ervoor dat het radargebied niet wordt afgedekt (door vuil, modder, sneeuw enz.), aangetast of gewijzigd (inclusief lakwerk enz.).

## Inschakelen/Uitschakelen van de functie

Via de schakelaar **A** "Mijn veiligheid"

## NOODPREVENTIE VERLATEN RIJSTROOK



Druk tweemaal op schakelaar **A** als de functie is uitgeschakeld in de persoonlijke modus van de functie "Mijn veiligheid" ➔ 187.

**Om de functie opnieuw in te schakelen**, drukt u op schakelaar **A**.  
**Via het mediascherm B**.



Raadpleeg de gebruiksaanwijzing van het mediasysteem voor meer informatie.

## Detectie van een tegenligger

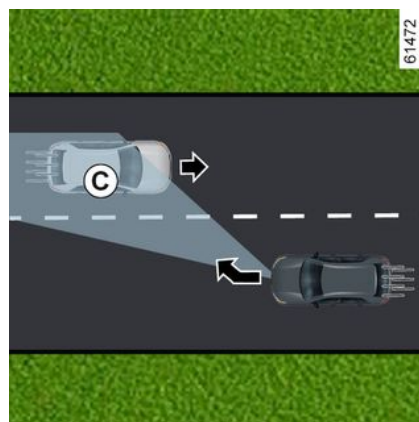
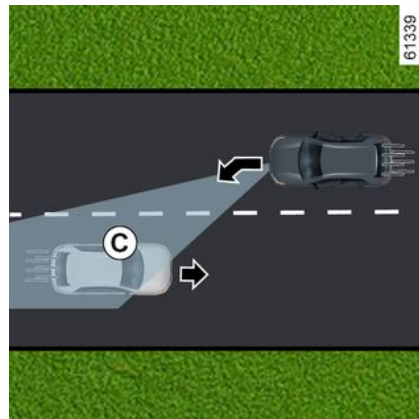

3

# NOODPREVENTIE VERLATEN RIJSTROOK

3

62509



uit de tegenovergestelde richting komt in een aangrenzende rijstrook en binnen de detectiezone **C** is, zonder dat de richtingaanwijzer is geactiveerd, gebeurt het volgende:

– **u wordt gewaarschuwd voor het risico op een botsing:**

De melding "Risque op botsing" wordt weergegeven op het dashboard, vergezeld van de indicator **4** in rood, de lijn aan de zijkant van de interventie en een hoorbaar signaal. Display **5** verschijnt op het instrumentenpaneel aan de zijkant van de interventie; en

– **Er wordt een corrigerende actie uitgevoerd op het stuursysteem.**

62510



U kunt de correctie van de verplaatsingsrichting op elk moment onderbreken door het stuurwiel te bewegen.



Deze functie is een extra hulp tijdens het rijden. Deze functie kan in geen geval de waakzaamheid en verantwoordelijkheid van de bestuurder vervangen; deze moet altijd de controle over zijn auto behouden.

De functie wordt mogelijk niet geactiveerd als de naderende snelheid hoger is dan ongeveer 200 km/h) (u rijdt bijvoorbeeld met 110 km/h) en het voertuig rijdt in de tegenovergestelde richting op de aangrenzende rijstrook met 91 km/h.

Als het voertuig een snelheid heeft van ongeveer 65 tot 110 km/u en er botsingsgevaar is met een voertuig dat

# NOODPREVENTIE VERLATEN RIJSTROOK

In geval van inhalen

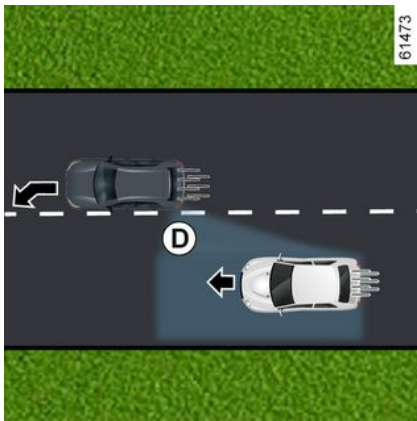
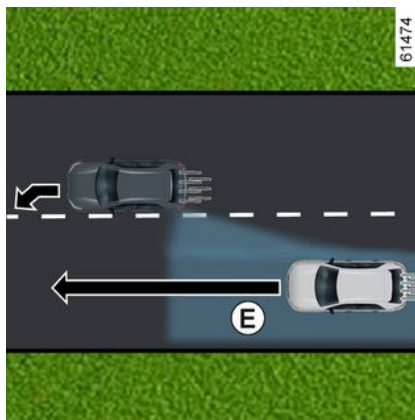

3

Als u met een snelheid vanaf ongeveer 65 km/u tot 180 km/u rijdt en u nadert een streep (doorlopend of onderbroken) terwijl er botsingsgevaar bestaat met een voertuig in de dode hoek **D** dat in dezelfde richting rijdt als uw auto of met een voertuig dat snel van achteren nadert in dezelfde of in een aangrenzende rijstrook en dat in het detectiegebied **E** komt, reageert het systeem als volgt:

– **waarschuwt u voor een risico op een botsing:** het waarschuwingslampje **7** knippert, de melding ""Zijdel. obstakel gedetecteerd"" wordt weergegeven op het instrumentenpaneel, vergezeld van de indicator **4** in rood, de lijn aan de zijkant van de interventie en een

## NOODPREVENTIE VERLATEN RIJSTROOK

hoorbaar signaal. Display **5** verschijnt op het instrumentenpaneel aan de zijkant van de interventie;

en

– **Er wordt een corrigerende actie uitgevoerd op het stuursysteem.**

### Tijdelijk niet beschikbaar/niet-activering van het systeem

Het systeem is tijdelijk niet beschikbaar of uitgeschakeld wanneer:

- de streep wordt zeer snel overschreden;
- er wordt continu over een streep gereden;
- ongeveer vier seconden na het wisselen van baan;
- scherpe bochten;
- slecht zicht;
- activering van het richtingaanwijzerlicht (alleen wanneer een tegenligger op een aangrenzende rijstrook wordt gedetecteerd);
- de alarmknipperlichten inschakelen:
- sterke acceleratie;
- de rijstrookbreedte verandert;
- werking van het elektronische stabiliteitscontrolesysteem;
- werking van het antiblokkeersysteem van de wielen;
- actief noodremsysteem bedienen;
- ...

Het systeem kan niet worden ingeschakeld wanneer:

- de camera detecteert geen streep (ononderbroken of onderbroken) aan de betreffende zijde;
- de camera detecteert niet tegelijkertijd de twee begrenzingen van de rijstrook waarin uw auto rijdt;
- de achteruitversnelling is ingeschakeld;
- het gezichtsveld van de camera is belemmerd;
- De voorste radar is afgedekt;
- afhankelijk van de auto, als een van de radars aan de achterkant bedekt is;
- ...

Als een van de radars is afgedekt is, verschijnt, afhankelijk van de auto, de melding "Zijsensoren geen zicht".

Als de radar aan de voorkant is afgedekt, verschijnt de melding "Radar voor geen zicht" op het instrumentenpaneel.

Als de camera aan de voorkant is afgedekt, verschijnt de melding "Camera voor geen zicht" op het instrumentenpaneel.

Reinig het gebied waar de sensoren zich bevinden.

### De functie automatisch deactiveren

Het systeem wordt automatisch gedeactiveerd wanneer:

- Het voertuigdynamische controlesysteem is gedeactiveerd;
- Het elektronische stabiliteitssysteem werkt niet goed;
- Het antiblokkeersysteem werkt niet goed;
- Een trekhaak is elektrisch verbonden met de trekhaakaansluiting;

– het controlelampje  wordt weergegeven.

Als de auto is uitgerust met een trekhaak die door het systeem wordt herkend, verschijnt de melding "Aanhanger: zijradars niet beschikbaar" om te melden dat de noodfunctie Preventie verlaten rijstrook niet actief is.

Als het voertuig een aanhanger of caravan trekt, kunnen onverwachte of onnodige correcties optreden. U kunt het systeem uitschakelen om onverwachte of onnodige correcties te voorkomen.

### Storingen

Als de functie een storing signaleert, kunnen de volgende meldingen

## NOODPREVENTIE VERLATEN RIJSTROOK

verschijnen op het  
instrumentenpaneel:

– « Controleer camera voor » ;

of

– « Controleer radar voor » ;

of

– « Rijhulpsystemen controleren » ;

of, afhankelijk van de auto,

– « Controleer zijsensoren ».

Ga naar een merkdealer.

## Waarschuwingen



Deze functie is een extra hulp tijdens het rijden. Deze functie kan in geen geval de waakzaamheid en verantwoordelijkheid van de bestuurder vervangen; deze moet altijd de controle over zijn auto behouden.

### **Werkzaamheden/reparaties van het systeem**

- Een botsing kan de uitlijning van de camera of de radar(s) wijzigen, waardoor deze wellicht niet meer naar behoren werken. Schakel de functie uit en neem contact op met een erkende dealer.
- Alle werkzaamheden in de buurt van de camera of de radars (vervangingen, reparaties, aanpassingen aan de voorruit, enz.) moeten worden uitgevoerd door een vakman.

Enkel een erkende dealer mag aan het systeem werken.

### **Storingen van het systeem**

Bepaalde omstandigheden kunnen het systeem storen of de correcte werking ervan verhinderen, zoals:

- bedekte voorruit (vuil, ijs, sneeuw, condensatie enz.);
- een complexe omgeving (tunnel enz.);
- slechte weersomstandigheden (sneeuw, regen, hagel, ijzel enz.);
- slecht zicht (nacht, mist enz.);
- de wegmarkeringen zijn onregelmatig of moeilijk te onderscheiden (bijv. gedeeltelijk gewist, grote onderlinge afstand, vervormd wegdek enz.);
- verblinding (felle zon, lichten van tegemoetkomende auto's enz.);
- de weg is smal, bochtig of golvend (scherpe bochten enz.);
- u rijdt dicht achter een andere auto op dezelfde rijstrook.

In dit geval kan de functie "Preventie verlaten rijstrook" niet correct of helemaal niet worden geactiveerd.

### **Risico van ongewenste, onjuiste correctie of geen correctie van de verplaatsingsrichting.**

#### **Uitschakelen van de functie**

Schakel de functie uit indien:

- het cameragebied (aan de kant van de voorruit of de binnenspiegel) of de radargebieden zijn beschadigd;
- de weg is glad (sneeuw, ijzel, aquaplaning, kiezelsteentjes enz.);
- slecht zicht (nacht, mist enz.);



## NOODPREVENTIE VERLATEN RIJSTROOK

- De voorruit is gebarsten of vervormd (voer geen reparaties uit aan dit gedeelte van de voorruit; laat deze vervangen door een merkdealer);
- de auto een aanhangwagen of caravan trekt;
- de auto wordt gesleept (bij pech);
- de auto rijdt een gebied binnen met verschillende wegmarkeringen (zoals bij wegwerkzaamheden enz.);
- U rijdt niet op een geasfalteerde weg.

# DODEHOEKWAARSCHUWING

3

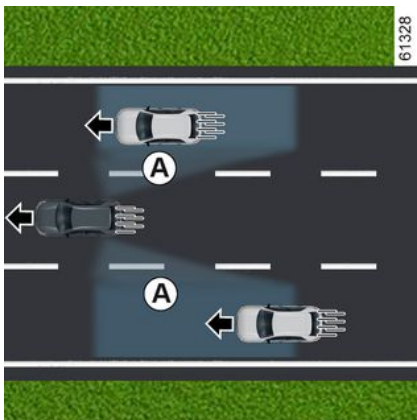

Op basis van de informatie van de sensoren aan elke kant van de achterbumper (zone **C**), wordt de bestuurder gewaarschuwd:

- als er zich een auto in de dodehoekzone **A** bevindt die zich in dezelfde richting verplaatst als uw auto;
  - en/of
  - wanneer er een risico bestaat op een botsing met een voertuig dat zich in de buurt **B** bevindt en sneller rijdt dan u op een aangrenzende rijstrook.
- De functie waarschuwt als uw auto een snelheid heeft van meer dan ongeveer 15 km/u.

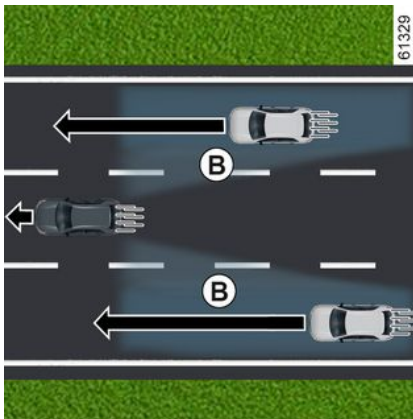

**i** De functie waarschuwt niet als de andere voertuigen niet bewegen.

**i** Het systeem wordt opnieuw ingeschakeld telkens het contact wordt aangezet.



Deze functie is een extra hulp tijdens het rijden. Deze functie kan in geen geval de waakzaamheid en verantwoordelijkheid van de bestuurder vervangen; deze moet altijd de controle over zijn auto behouden.

## Bijzonderheid

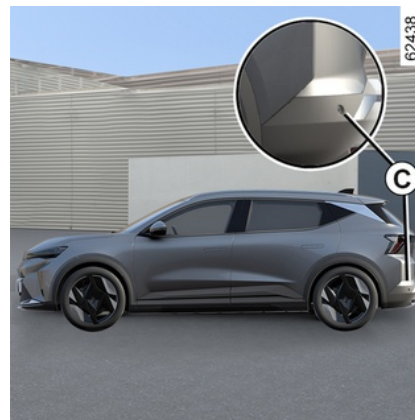

Let op dat de zone **C** rondom de radars aan elke kant van de achterbumper niet zijn bedekt (door vuil, modder, sneeuw enz.).

# DODEHOEKWAARSCHUWING

Als een radar bedekt is, verschijnt het bericht "Zijsensoren geen zicht" op het instrumentenpaneel. Reinig het gebied waar de sensoren zich bevinden.

## Waarschuwinglampje 2

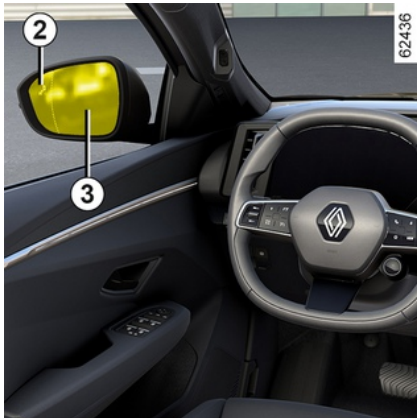

Op elke buitenspiegel **3** bevindt zich een waarschuwinglampje **2**.

### Opmerking:

- reinig de buitenspiegels **3** regelmatig zodat de richtingaanwijzers **2** zichtbaar blijven;
- als u een andere auto inhaalt, verschijnt het waarschuwinglampje **2** alleen als die auto lang genoeg aanwezig is in de dode hoek van uw auto **A**.

## Display *D*

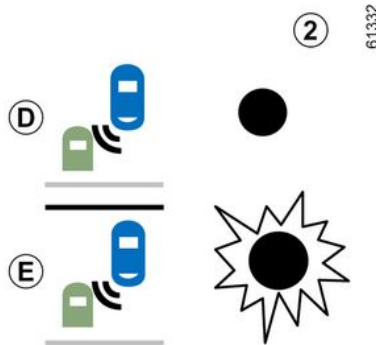

Eerste waarschuwing: **richtingaanwijzer niet actief**, het waarschuwinglampje **2** geeft aan dat een auto in het gebied van de dode hoek wordt gedetecteerd en/of dat een auto snel van achteren op een aangrenzende rijstrook nadert.

## Display *E*

**Richtingaanwijzer ingeschakeld**, het waarschuwinglampje **2** knippert als de functie een auto in het waarschuwingsgebied van de dode hoek detecteert en/of een auto snel van achteren nadert aan de kant waarnaar u het stuurwiel gaat draaien.

Als u de richtingaanwijzer uitschakelt, schakelt de indicator terug naar de eerste waarschuwing (display *D*).

## Omstandigheden waarin de dodehoekwaarschuwing niet werkt

- Tijdens het rijden op een weg met scherpe bochten;
- in omgekeerde volgorde.

Als de auto is uitgerust met een trekhaak die door het systeem wordt herkend, verschijnt het bericht "Aanhanger: dodehoekwaarschuwing uit" op het instrumentenpaneel om te melden dat de functie niet operationeel is.

Raadpleeg uw erkende dealer voor het kiezen van de uitrusting die aangepast is aan uw auto.

## Storingen

Wanneer het systeem een fout opmerkt, verschijnt de melding "Controleer zijsensoren" op het instrumentenpaneel.

Ga naar een merkdealer.

## DODEHOEKWAARSCHUWING



Vanwege de sensoren achter de bumper is het raadzaam om werkzaamheden aan de bumper (reparatie, vervangen, lakwerk, enz.) te laten uitvoeren door een vakman.

3

## Waarschuwingen



- De detectiecapaciteit van het systeem volgt een standaardrijvakbreedte. Als u op een breed rijvak rijdt, kan het systeem geen auto's detecteren in de dode hoek.
- In geval van blootstelling aan sterke elektromagnetische golven (zoals onder hoogspanningslijnen) of in erg slechte weersomstandigheden (hevige regen, sneeuw, enz.) kan het systeem tijdelijk niet goed werken. Let op de rijomstandigheden.

**Kans op ongevallen.**



Deze functie is een extra hulp tijdens het rijden. Deze functie kan in geen geval de waakzaamheid en verantwoordelijkheid van de bestuurder vervangen; deze moet altijd de controle over zijn auto behouden. De bestuurder moet zijn snelheid altijd aanpassen aan het verkeer, ongeacht de aanwijzingen van het systeem. Het systeem mag in geen geval worden vergeleken met een hindernissensensor of een antibotsingsysteem.

### **Werkzaamheden/reparaties van het systeem**

- In geval van een botsing kan de uitlijning van de radar worden gewijzigd, waardoor deze niet meer naar behoren werkt. Schakel de functie uit en neem contact op met een erkende dealer.
- Alle werkzaamheden in de buurt van de radars (reparaties, vervangingen, enz.) moeten door een vakman/vakvrouw worden uitgevoerd.

Enkel een erkende dealer mag aan het systeem werken.

### **Storingen van het systeem**

Bepaalde omstandigheden kunnen het systeem storen of de correcte werking ervan verhinderen, zoals:

- complexe omgeving (metalen bruggen, tunnels, wegen met obstakels aan de zijkant enz.);
- slechte weersomstandigheden (sneeuw, hagel, ijzel enz.).

### **Risico van vals alarm of afwezigheid van waarschuwingen**

Als het systeem abnormaal werkt, schakelt u dit uit en raadpleegt u een erkende dealer.



## **Beperkingen voor de werking van het systeem**

- De radarzone moet schoon blijven en mag niet worden gewijzigd, om de goede werking van het systeem te waarborgen.
- Kleine voorwerpen die dichtbij de auto bewegen (motoren, fietsen, voetgangers, enz.) worden mogelijk niet door het systeem herkend.
- In een bocht kunnen de radars soms tijdelijk geen auto's detecteren in de aangrenzende rijstroken.
- De waarschuwing komt wellicht laat, als twee andere voertuigen in de aangrenzende rijstroken u naast elkaar van achteren naderen, met een veel hogere snelheid dan uw auto (op een weg met drie rijstroken).
- Het systeem geeft wellicht geen waarschuwing als de andere auto's rijden met een snelheid die aanzienlijk verschilt van de uwe.
- Als de auto door een lang voertuig wordt ingehaald (bijv. een vrachtwagen die inhaalt met een soortgelijke snelheid als de auto) onderbreekt het systeem mogelijk de waarschuwing vóór het einde van het manoeuvre.
- De auto rijdt op een bochtige weg.

## **Uitschakelen van de functie**

Schakel de functie uit indien:

- Het radargebied is beschadigd (achterbumper);
- De auto is uitgerust met een trekhaak die niet door het systeem wordt herkend.

## WAARSCHUWING VEILIGHEIDSAFSTAND

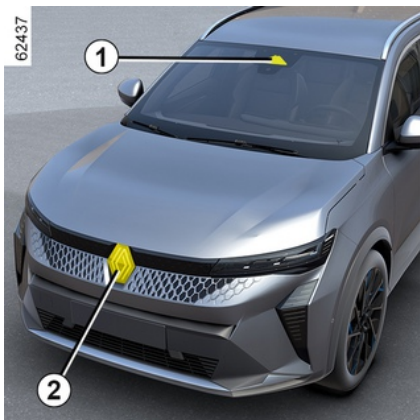

Gebaseerd op de informatie van de radar **2** en camera **1** informeert deze functie de bestuurder over het tijdsinterval tussen de eigen auto en de voorligger zodat een veilige afstand tussen de twee auto's kan worden aangehouden.

De functie wordt geactiveerd wanneer de rijnsnelheid tussen ongeveer 30 en 150 of 170 km/u ligt, afhankelijk van de auto.

### Plaats van de camera **1**

Zorg ervoor dat de voorruit niet is bedekt (door vuil, modder, condens enz.).

### Plaats van de radar **2**

Zorg ervoor dat het radargebied niet wordt geblokkeerd (door vuil, modder, sneeuw, een verkeerd gemonteerde nummerplaat voor, enz.) of wordt geraakt, gewijzigd (bijv. met autolak) of afgedekt door accessoires aan de voorzijde van het voertuig (bijv. op de grille of het logo, enz.).



Deze functie is een extra hulp tijdens het rijden. Deze functie kan in geen geval de waakzaamheid en verantwoordelijkheid van de bestuurder vervangen; deze moet altijd de controle over zijn auto behouden.

### In-/uitschakelen via het multimediасherm **3**



Druk via de "Voertuig"-wereld van uw multimediасherm **3** op het menu "Rijondersteuning".

De functie "Afstand volgen" activeren of deactiveren.



Telkens wanneer de auto wordt gestart, blijft de functie in de modus die is opgeslagen toen de motor voor het laatst werd uitgeschakeld.

3

# WAARSCHUWING VEILIGHEIDSAFSTAND

## Werkzaamheden

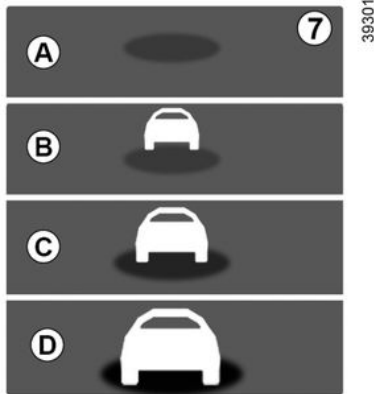

Als deze functie actief is, wordt de indicator **8** op het instrumentenpaneel weergegeven. Deze informeert de bestuurder over de afstand tussen de eigen auto en de voorligger:

- **A** (grijs): de functie is niet actief;
- **A** (groen): geen auto gedetecteerd;
- **B** (groen): het tijdsinterval is groter dan of gelijk aan ongeveer 2 seconden (de afstand tussen de twee voertuigen, aangepast aan uw snelheid);
- **C** (geel): het tijdsinterval is ongeveer 1 tot 2 seconden (onvoldoende afstand tussen de twee voertuigen);
- **D** (rood): het tijdsinterval is ongeveer 1 seconde of minder (de

afstand tussen de twee voertuigen is veel te kort).

Als het tijdsinterval tussen de twee voertuigen minder dan ongeveer 0,5 seconde bedraagt, knippert de melding **8**, display **D** op het instrumentenpaneel blijft rood branden.

In bepaalde omstandigheden wordt het tijdsinterval mogelijk niet getoond:

- in een bocht;
- bij het veranderen van rijstrook;
- als de voorligger ver genoeg verwijderd is of buiten bereik is van de radar of camera.



# WAARSCHUWING VEILIGHEIDSAFSTAND

## Waarschuwingen



Het interval wordt alleen getoond ter informatie: het systeem kan niet ingrijpen op de auto.

De functie is niet bestemd om gebruikt te worden in de stad of in dynamische rijomstandigheden (bochten, versnellingen, bruusk remmen...), maar wel in stabiele rijomstandigheden.

De functie heeft geen invloed op het remsysteem.

Het gebied rond de radar en camera moet schoon worden gehouden en in dit gebied mogen geen manipulaties worden uitgevoerd om de goede werking van het systeem te waarborgen.

Alle werkzaamheden die worden uitgevoerd in het gebied waar de radar of camera zich bevindt (reparaties, vervangingen, aanpassingen aan de voorruit en/of bumper, enz.) moeten door een vakman of vakvrouw worden uitgevoerd.

## WAARSCHUWING VEILIGHEIDSAFSTAND



Deze functie is een extra hulp tijdens het rijden. Deze functie kan in geen geval de waakzaamheid en verantwoordelijkheid van de bestuurder vervangen; deze moet altijd de controle over zijn auto behouden.

### **Werkzaamheden/reparaties van het systeem**

- Bij een botsing wordt de uitlijning van de radar en/of camera mogelijk gewijzigd, wat gevolgen kan hebben voor de correcte werking ervan. Schakel de functie uit en neem contact op met een erkende dealer.
- Alle werkzaamheden die worden uitgevoerd in het gebied waar de radar en/of camera zich bevinden/bevindt (reparaties, vervangingen, aanpassingen aan de voorruit en/of bumper, enz.) moeten door een vakman of vakvrouw worden uitgevoerd.

Enkel een erkende dealer mag aan het systeem werken.

### **Storingen van het systeem**

- obstructie van de voorruit of de bumper (door vuil, ijs, sneeuw, condens enz.);
- een complexe omgeving (metalen brug, tunnel enz.);
- slechte weersomstandigheden (sneeuw, hagel, ijzel enz.);
- slecht zicht (nacht, mist enz.);
- weinig contrast tussen de voorligger en de omgeving (bijvoorbeeld witte auto in de sneeuw enz.);
- verblinding (felle zon, lichten van tegemoetkomende auto's enz.);
- de weg is smal, bochtig en golvend (scherpe bochten enzovoort)

### **Risico van onjuiste vals alarm.**

# ACTIEVE NOODREM

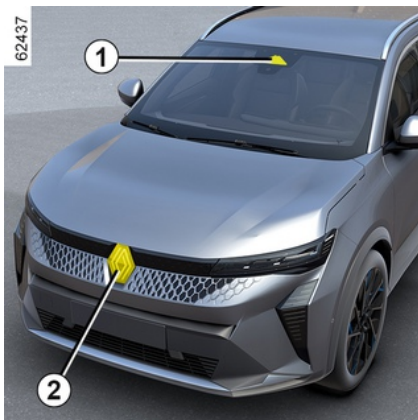

Met behulp van informatie van de camera **1** en de radar **2** bepaalt het systeem de afstand tussen uw auto:

- de voorligger op dezelfde rijstrook;
- of
- eventuele tegenliggers, in het kader van een mogelijke verandering van richting;
- of
- en auto's die haaks passeren;
- of
- en stilstaande auto's;
- of
- voetgangers en fietsers in de nabijheid.

Het systeem informeert de bestuurder als er een risico bestaat op een frontale botsing om de juiste noodmanoeuvres mogelijk te maken (het rempedaal indrukken en/of het stuurwiel draaien).

Afhankelijk van het reactievermogen van de bestuurder kan het systeem helpen bij het remmen om schade te beperken of een botsing te voorkomen.

**Het systeem is verder niet actief en geeft geen waarschuwing.**



Deze functie is een extra hulp tijdens het rijden. Deze functie kan in geen geval de waakzaamheid en verantwoordelijkheid van de bestuurder vervangen; deze moet altijd de controle over zijn auto behouden.



**Met dit systeem wordt de auto maximaal afgeremd totdat deze zo nodig**

volledig stilstaat.

Gebruik om veiligheidsredenen altijd de autogordel tijdens het rijden en controleer of alles goed vastzit, zodat de inzittenden niet kunnen worden geraakt door loszittende voorwerpen.

## Plaats van de camera 1

Zorg ervoor dat de voorruit niet is bedekt (door vuil, modder, condens enz.).

## Plaats van de radar 2

Controleer of het gebied rond de radar niet is bedekt (met vuil, modder, sneeuw of een verkeerd geplaatste kentekenplaat), beschadigd, gewijzigd (bijv. door lakwerk) of verborgen.

## Werkzaamheden

Wanneer er tijdens het rijden een risico op een aanrijding bestaat, moet het systeem:

- **u waarschuwen voor een aanrijdingsgevaar:** de melding "Detected obstakel" verschijnt op het

## ACTIEVE NOODREM

instrumentenpaneel in combinatie met een pieptoon.

**Opmerking:** als de bestuurder het rempedaal intrapt en het systeem nog steeds botsingsgevaar detecteert, kan de remkracht worden verhoogd als deze niet voldoende is om de botsing te voorkomen.

– **het remmen activeren:** als de bestuurder niet op de waarschuwing reageert en de aanrijding dreigt, worden het rode waarschuwingslampje

 en de melding "Remmen" op het instrumentenpaneel weergegeven in combinatie met een geluidssignaal.

**Opmerking:**

- als de bestuurder gebruikmaakt van bedieningselementen van de auto (stuurwiel, pedalen enz.) kan het systeem de reactie hiervan vertragen of niet activeren;
- als het voertuig tot stilstand is gekomen door een actieve noodstop, blijft het voertuig korte tijd stilstaan. Na deze tijdslimiet moet de bestuurder de auto stationair houden door het rempedaal ingedrukt te houden;
- nadat het systeem het remmen heeft geactiveerd, wordt het bericht "Geav. Veiligheid geactiveerd" weergegeven

 In geval van een noodmanoeuvre kunt u op elk moment stoppen met remmen door:

- door het gaspedaal kort in te drukken;
- of
- aan het stuur te draaien als uitwijkmanoeuvre bij een botsing.

 **Speciale waarschuwingsfuncties**  
Afhankelijk van de snelheid kunnen de waarschuwing en het remmen gelijktijdig geactiveerd worden.

### Autodetectie

#### Detectie van voertuigen die op dezelfde rijstrook rijden

Een risico op een aanrijding met de voorligger op dezelfde rijstrook wordt door het systeem gedetecteerd wanneer de auto met een snelheid van meer dan ongeveer 8 km/u rijdt.

#### Detectie van eventuele tegenliggers, in het kader van een mogelijke verandering van richting

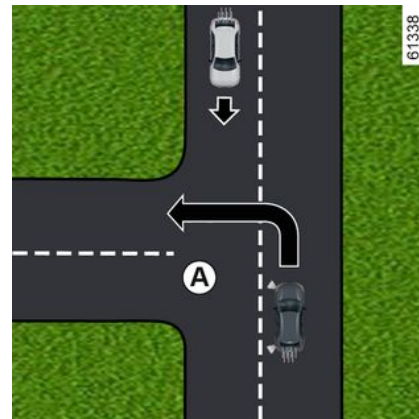

Wanneer u van richting wilt veranderen (bijv. **A**), worden tegenliggers door het systeem gedetecteerd wanneer:

- uw voertuig een snelheid heeft van ongeveer 8 tot 20 km/u;
- uw richtingaanwijzer is ingeschakeld.

#### Detectie van auto's die loodrecht de rijstrook oversteken

Auto's die loodrecht de rijstrook oversteken, worden door het systeem gedetecteerd wanneer:

- uw auto een snelheid heeft van ongeveer 20 tot 60 km/u.

## ACTIEVE NOODREM

### Detectie van auto's die op de rijstrook stil staan

Stilstaande auto's worden door het systeem gedetecteerd wanneer:

- uw auto een snelheid heeft van ongeveer 8 tot 80 km/u.

### Detectie van voetgangers en fietsers

### Detectie van voetgangers en fietsers op dezelfde rijstrook

Het systeem detecteert voetgangers en fietsers wanneer:

- uw auto een snelheid heeft van ongeveer 8 tot 85 km/u.

### Detectie van voetgangers en fietsers bij het veranderen van richting

Het systeem detecteert voetgangers en fietsers wanneer:

- uw auto een snelheid heeft van ongeveer 8 tot 20 km/u.

## Inschakelen/uitschakelen

-  Afhankelijk van de auto, afhankelijk van de tijdsduur na de laatste keer dat de motor is gestopt, wordt de functie opnieuw geactiveerd:
- bij het ontgrendelen van de auto  
of
  - bij het openen van een portier;  
of
  - bij het opnieuw starten van de motor.

### Het systeem in-/uitschakelen via het multimediascherm 3



Zie de multimedia-instructies voor het in-/uitschakelen van de functie.

Selecteer "AAN" of "UIT".

## Instellingen



Voer deze aanpassingen uitsluitend uit als de auto stilstaat.

### Instellingen op het multimediascherm 3

# ACTIEVE NOODREM



Als de auto stilstaat, raadpleegt u de multimedia-instructies om toegang te krijgen tot de functie-instellingen op het multimediascherm 3:

"Voorspellende waarschuwing": pas het gevoeligheidsniveau van de waarschuwing aan. Selecteer hiervoor:

- « Laat » ;
- « Standaard » ;
- « Vroeg » .

Raadpleeg de gebruiksaanwijzing van het multimediasysteem voor meer informatie.

## Tijdelijk niet beschikbaar

Als het systeem een tijdelijke fout

detecteert, licht het 

waarschuwinglampje op het instrumentenpaneel op.

De mogelijke oorzaken zijn:

- Het systeem is tijdelijk inactief (door verblindende zon, dimlichten, slechte weersomstandigheden enzovoort). Het systeem werkt weer als het zicht verbetert.
- het systeem is tijdelijk onderbroken (bijv. de voorruit, de voor- of achterbumper of het logo is bedekt met vuil, modder, sneeuw, condens, enz.). Parkeer in dit geval de auto en zet de motor af. Reinig de voorruit, de voorbumper of het logo. De volgende keer dat de motor wordt gestart, verdwijnen het controlelampje en het bericht na ongeveer vijf of tien minuten rijden. Als dit niet het geval is, heeft dit mogelijk een andere oorzaak. Neem contact op met een merkdealer.

## Storingen

Als het systeem een tijdelijke fout

detecteert, licht het 

waarschuwinglampje op het instrumentenpaneel op. Ga naar een merkdealer.

## Waarschuwingen



Deze functie is een extra hulp tijdens het rijden. Deze functie kan in geen geval de waakzaamheid en verantwoordelijkheid van de bestuurder vervangen; deze moet altijd de controle over zijn auto behouden. De activering van deze functie wordt mogelijk vertraagd of niet uitgevoerd als de bestuurder een actie uitvoert (op het stuurwiel, de pedalen, enz.).

Het systeem kan niet worden ingeschakeld wanneer:

- als de versnellingshendel in de Neutrale stand staat;
- het elektronische stabiliteitsprogramma (ESC) is geactiveerd.

### **Werkzaamheden/repatries van het systeem**

- Bij een botsing wordt de uitlijning van de radar en/of camera mogelijk gewijzigd, wat gevolgen kan hebben voor de correcte werking ervan. Schakel de functie uit en neem contact op met een erkende dealer.
- Alle werkzaamheden in de buurt van de radar en/of camera (repatries, vervangingen, aanpassingen aan de voorruit enz.) moeten worden uitgevoerd door een vakman.

Enkel een erkende dealer mag aan het systeem werken.



## Storingen van het systeem

Bepaalde omstandigheden kunnen het systeem storen of de correcte werking ervan verhinderen, zoals:

- een complexe omgeving (metalen brug, tunnel enz.);
- slechte weersomstandigheden (sneeuw, regen, hagel, ijzel enz.);
- slecht zicht (nacht, mist enz.);
- slecht contrast tussen het object (auto, voetganger enz.) en de omgeving (bijvoorbeeld een voetganger met witte kleding in de sneeuw enz.);
- verblinding (felle zon, lichten van tegemoetkomende auto's enz.);
- bedekte voorruit (vuil, ijs, sneeuw, condensatie enz.);
- ...

**In deze omstandigheden kan het zijn dat het systeem niet reageert of per ongeluk remt.**

## Beperkingen voor de werking van het systeem

- Elke keer dat de auto wordt gestart, voert het systeem een kalibratie uit op basis van de omgeving van de auto. Het systeem kan daardoor ongeveer twee tot vijf minuten inactief zijn.
- Het gebied rond de radar en camera moet schoon en volledig ongewijzigd blijven om de goede werking van het systeem te waarborgen.
- Het systeem reageert mogelijk niet zo goed op kleine voertuigen zoals motorfietsen als op andere voertuigen;
- het systeem werkt mogelijk niet goed bij een glad wegdek (regen, sneeuw, ijzel enz.);
- om een correcte werking te garanderen, moet het systeem het volledige obstakel onderscheiden. Wat niet door het systeem kan worden gedetecteerd:
  - voetgangers/fietsers in het donker of bij weinig licht
  - gedeeltelijk zichtbare voetgangers/fietsers;
  - voetgangers die kleiner zijn dan ongeveer 80 cm;
  - voetgangers die grote voorwerpen dragen;
  - ...

**In deze omstandigheden kan het zijn dat het systeem niet reageert of per ongeluk remt.**





### **Uitschakelen van de functie**

Schakel de functie uit indien:

- de camerazone is beschadigd (bijv. de binnen- of buitenkant van de voorruit);
- de voorkant van de auto werd beschadigd (botsing, vervorming, krassen op de radar enz.);
- de auto wordt gesleept (bij pech);
- De voorruit is gebarsten of vervormd (voer geen reparaties uit aan dit gedeelte van de voorruit; laat deze vervangen door een merkdealer);
- U rijdt niet op een geasfalteerde weg.

**Als het systeem abnormaal werkt, schakelt u dit uit en raadpleegt u een erkende dealer.**

### **Onderbreking van de functie**

U kunt het actief remmen op elk moment onderbreken door het gaspedaal kort in te drukken of aan het stuur te draaien om uit te wijken om een botsing te voorkomen.

# DETECTIE BESTUURDERSALERTHEID

De detectie bestuurdersaliertheid is een functie die het gedrag van de bestuurder analyseert (rijstijl, besturing van het voertuig, enz.) en waarschuwt als er een risico is op in slaap vallen.

Het houdt rekening met aanwijzingen zoals:

- stuurwielbewegingen;
- acties van de bestuurder op andere systemen (richtingaanwijzers, rempedaal enz.)



Deze functie is een extra hulp tijdens het rijden, in geval van vermoeidheid.

De functie werkt niet op het voertuig. Deze functie kan in geen geval de verantwoordelijkheid van de bestuurder tijdens het rijden vervangen.

De bestuurder moet altijd zijn snelheid aanpassen aan zijn of haar aliertheid, aan de omgeving en aan de verkeersomstandigheden, ongeacht de aanwijzingen van het systeem.

## Werkzaamheden

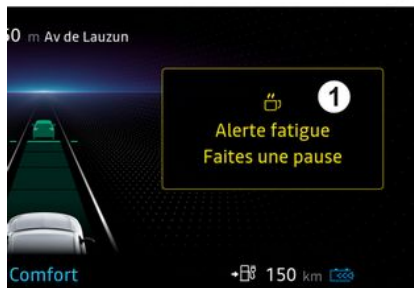

## De functie is gereed om te waarschuwen als:

- er enkele minuten zijn verstreken sinds de laatste stop van het voertuig;
- het voertuig harder rijdt dan ongeveer 70 km/u;

Als er een signaal is van vermoeidheid of verminderde aandacht, wordt de melding "Driver Alert Pas op" **1** weergegeven op het instrumentenpaneel samen met een pieptoon.

Druk op de schakelaar **2 OK** om de waarschuwing te wissen.

Na het verwijderen van het bericht blijft het systeem waakzaam en geeft het indien nodig een nieuwe waarschuwing.



De detectie bestuurdersaliertheid bewaakt voortdurend de aandacht van de bestuurder en kan per rit meerdere waarschuwingen geven. Het systeem wordt elke keer dat de motor wordt gestart gereset.

# DETECTIE BESTUURERSALERTHEID

## Inschakelen/uitschakelen



Voer deze aanpassingen uitsluitend uit als de auto stilstaat.



Afhankelijk van de auto, afhankelijk van de tijdsduur na de laatste keer dat de motor is gestopt, worden de waarschuwingen opnieuw geactiveerd:

- bij het ontgrendelen van de auto
- of
- bij het openen van een portier;
- of
- bij het starten van de motor.



Wanneer de waarschuwingssignalen zijn gedeactiveerd, blijft het systeem de vermoeidheidstoestand van de bestuurder beoordelen.



Afhankelijk van de auto worden de waarschuwingen automatisch gedeactiveerd wanneer de functie "Rijstrookcentrerings" wordt geactiveerd. Om de waarschuwingen opnieuw te activeren, moet de functie "Rijstrookcentrerings" worden gedeactiveerd. Voor meer informatie → 249:



Afhankelijk van de auto is het mogelijk dat het niet mogelijk is om waarschuwingen uit te schakelen.

## Waarschuwingen activeren en deactiveren met de knop "Mijn veiligheid" 3



De waarschuwingen kunnen worden gedeactiveerd of geactiveerd vanuit de modus "Aangepast" van de functie "Mijn veiligheid" → 187.

Als de waarschuwingen eerder zijn gedeactiveerd met behulp van de modus "Aangepast":

- **om de waarschuwingen** uit te schakelen, drukt u twee keer op de knop **3**. Het controlelampje van de toets **3** dooft.
- **Om de waarschuwingen** opnieuw in te schakelen, drukt u één keer op de knop **3**. Het controlelampje in de knop **3** licht op.

## DETECTIE BESTUURDERSALERTHEID

### De waarschuwingen in-/uitschakelen via het multimediascherm 4



Zie de multimedia-instructies voor het in-/uitschakelen van de waarschuwingen.

Selecteer "AAN" or "UIT".

### Beperkingen van de werking van het systeem

Bepaalde omstandigheden kunnen het systeem verstoren of de correcte werking ervan verhinderen, bijvoorbeeld:

- bepaalde rijstijlen (onjuist rijgedrag etc.);
- rijden op een weg in slechte staat;

- sterke zijwind;
- De klok is verkeerd geconfigureerd (afhankelijk van het voertuig);
- kronkelende wegen;
- tractie van de aanhangwagen.

### Storingen

Als het systeem een storing detecteert, verschijnt het bericht "Vermoeidh.detect controleren" en het

waarschuwinglampje  op het instrumentenpaneel.

Laat het systeem door een merkdealer controleren.

# DETECTIE VAN VERKEERSBORDEN

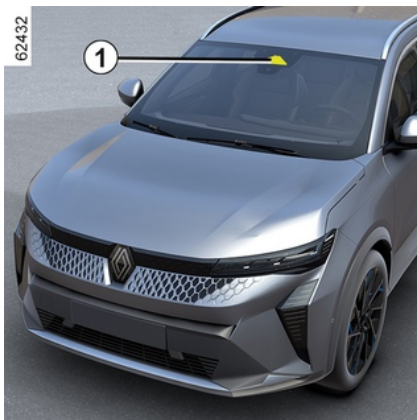

Het systeem geeft op het instrumentenpaneel weer wat de maximumsnelheid is aan de hand van verkeersborden die langs de kant van de weg zijn gedetecteerd.

Deze functie maakt hoofdzakelijk gebruik van de informatie van de camera **1** op de voorruit, achter de achteruitkijkspiegel. Afhankelijk van het land gebruikt het systeem ook informatie van een kaartabonnement om bepaalde borden (bebouwde kom, enz.) te interpreteren.

Het bord dat op het instrumentenpaneel wordt weergegeven, verandert wanneer het systeem een ander verkeersbord detecteert.

Wanneer de snelheidsbegrenzer is geactiveerd, kunt u het instelpunt van de begrensdde snelheid aanpassen aan de snelheidslimiet die door het systeem op het instrumentenpaneel wordt weergegeven ( → **228** ).

Als de gedetecteerde snelheidslimiet wordt overschreden, wordt het verkeersbord op het instrumentenpaneel aangepast om de bestuurder te informeren.

## Plaats van de camera **1**

Zorg ervoor dat de voorruit niet is bedekt (door vuil, modder, condens enz.).

## Bijzonderheden

### Voor auto's met een kaartabonnement:

- als de auto in een land rijdt met andere snelheidseenheden dan die van de auto, wordt het snelheidsbord weergegeven in de eenheid van het desbetreffende land, samen met de omgerekende maximumsnelheid in de eenheid van het instrumentenpaneel van de auto.
- voor landen waar de maximumsnelheid op bepaalde soorten wegen wordt verlaagd bij regenweer, kan het systeem de gedetecteerde maximumsnelheid

wijzigen enkele seconden nadat de ruitenwissers van de voorruit zijn ingeschakeld.

### Voor auto's zonder een

**kaartabonnement:** wanneer u rijdt in een land waar de snelheidseenheden verschillen van die van uw auto, kunt u handmatig de bijbehorende snelheidseenheid op het instrumentenpaneel selecteren (bijv. kilometers veranderen in mijlen) om de passende informatie te verkrijgen → **127**.

### Opmerking:

Het systeem houdt geen rekening met uitzonderlijke snelheidsbeperkingen, bijvoorbeeld op dagen waarop de luchtverontreiniging piekt.

# DETECTIE VAN VERKEERSBORDEN

## Werkzaamheden



### Controleen waarschuwingslampjes

De functie geeft de volgende waarschuwingslampjes weer:

**2.** Verkeersborden met de maximumsnelheid en extra verkeersborden met de maximumsnelheid (snelheid op afrit met pijl, snelheid met een caravan, snelheidslimiet met aangegeven duur, enz.)

**3.** Extra verkeersborden (begin inhaalverbod).

Als de gedetecteerde snelheidslimiet wordt overschreden, gaat er een cirkel rond het verkeersbord knipperen (waarschuwingslampje **2**), vergezeld,

afhankelijk van de auto, van een pieptoon die gedurende enkele seconden klinkt om u te waarschuwen.

Het lampje blijft zichtbaar op het instrumentenpaneel zolang het voertuig de gedetecteerde maximumsnelheid overschrijdt.



### Kaartabonnement

Detectie van verkeersborden is gekoppeld aan een kaartabonnement.

#### **Raadpleeg de instructies bij het multimediastelsel om het abonnement te beheren.**

Als er geen abonnement is, is het systeem beperkt tot het melden van de verkeersborden die de maximumsnelheid aangeven wanneer deze door de camera worden gedetecteerd.

Het systeem houdt geen rekening meer met informatie over de kaarten. De beschikbaarheid van de maximumsnelheid kan worden beïnvloed.

## Inschakelen/uitschakelen



Voer deze aanpassingen uitsluitend uit als de auto stilstaat.



Afhankelijk van de tijdsduur na de laatste keer dat de motor is gestopt, worden de waarschuwing opnieuw geactiveerd:

- bij het ontgrendelen van de auto
- of
- bij het openen van een portier;
- of
- bij het opnieuw starten van de motor.

## DETECTIE VAN VERKEERSBORDEN

De geluidswaarschuwing voor te hoge snelheid activeren en deactiveren met de knop "Mijn veiligheid" 4



De geluidswaarschuwing kan worden geactiveerd of gedeactiveerd vanuit de modus "Aangepast" van de functie "Mijn veiligheid" → 187.

Als de geluidswaarschuwing eerder is geactiveerd met behulp van de modus "Aangepast":

- om de geluidswaarschuwing uit te schakelen, drukt u twee keer op de knop 4. Het controlelampje van de toets 4 dooft.
- om de geluidswaarschuwing opnieuw in te schakelen, drukt u één

keer op de knop 4. Het controlelampje in de knop 4 licht op.

De geluidswaarschuwing voor te hoge snelheid activeren en deactiveren vanaf het multimediascherm 5



Zie de multimedia-instructies voor het in-/uitschakelen van de geluidswaarschuwing.

Selecteer ON of OFF.

Verskil in maximumsnelheid of kruissnelheid



Druk op de schakelaar 6 om de snelheidsbegrenzer, snelheidsregelaar of adaptieve snelheidsregelaar in te stellen op de waargenomen snelheidslimiet.

**Tijdelijk niet beschikbaar**

Als het systeem niet beschikbaar is om redenen die verband houden met de camera- of kaartgegevens, wordt het

symbool  of, afhankelijk van de

auto, het symbool  weergegeven op het instrumentenpaneel. Als het

## DETECTIE VAN VERKEERSBORDEN

probleem aanhoudt, moet u een erkende dealer raadplegen.

Het systeem kan de snelheidsbeperking niet detecteren:

- de voorruit niet schoon is;
- de camera verblind wordt door de zon;
- bij onvoldoende zicht (nacht, mist, enz.);
- als de verkeersborden onleesbaar (door sneeuw, enz.) of verborgen zijn (achter een andere auto of bomen);
- als de informatie van de kaart niet actueel is.

**Opmerking:** als de camera aan de voorkant is afgedekt, verschijnt de melding "Camera voor geen zicht" op het instrumentenpaneel. Reinig de voorruit voor de camera.

### Storingen

Als het systeem een storing signaleert,

wordt  of, afhankelijk van de

auto, het symbool  weergegeven op het instrumentenpaneel.

In sommige gevallen verschijnt ook het volgende bericht:

- "Rijhulpmiddelen niet beschikbaar";

of

- "Controleer de camera voor";

of

- "Controleer rijhulpen".

Ga naar een merkdealer.



# DETECTIE VAN VERKEERSBORDEN

## Waarschuwingen



Deze functie is een extra hulp tijdens het rijden. Deze functie kan in geen geval de waakzaamheid en verantwoordelijkheid van de bestuurder vervangen; deze moet altijd de controle over zijn auto behouden.

De bestuurder moet zijn snelheid altijd aanpassen aan het verkeer, ongeacht de aanwijzingen van het systeem.

Het systeem detecteert verkeersborden met de maximumsnelheid, maar geen andere borden (bijv. op- en afritten naar of vanuit stedelijke gebieden, enz.).

Het systeem detecteert mogelijk niet alle snelheidsborden of interpreteert ze mogelijk verkeerd.

De bestuurder mag verkeersborden niet negeren die niet door het systeem worden gedetecteerd en moet prioriteit geven aan het naleven van de feitelijke verkeersborden en het verkeersreglement.

Bij slecht zicht (mist, sneeuw, vorst, enz.) geeft het systeem wellicht niet de juiste maximumsnelheid aan.

# SNELHEIDSBEGRENZER

De snelheidsbegrenzer bestuurt de motor en het remsysteem om te zorgen dat een door u gekozen rijnsnelheid niet wordt overschreden; deze snelheid noemen we de **limietsnelheid**.

De snelheidsbegrenzer kan worden geactiveerd van 0 tot 150 km/u of, afhankelijk van de auto, tot 170 km/u.

**i** Als de ECO-modus is geactiveerd, mag de ingestelde snelheid de maximumsnelheid voor de ECO-modus → **171** niet overschrijden.

## Bedieningsknoppen

### Knop A



**1.** Schakelaar voor het selecteren/deselecteren van de rijhulpmiddelen, afhankelijk van het voertuig:

- Actief rijhulpsysteem;
- Adaptieve cruise control;
- snelheidsbegrenzer;
- Uit.

**2.** De functie gaat in stand-by en de maximumsnelheid wordt opgeslagen (0).

**3.** Oproepen van de opgeslagen maximumsnelheid (RES).

**4.**

- Omhoog: maximumsnelheid inschakelen of verhogen, of de huidige snelheid opslaan (SET/+).
- Omlaag: maximumsnelheid inschakelen of verlagen, of de huidige snelheid opslaan (SET/-).

**5.** Submenuknop (afhankelijk van de auto): de ingestelde snelheid aanpassen aan waargenomen

snelheidsbeperkingen  → **223**

**i** Afhankelijk van uw auto kunt u de snelheidsbegrenzer koppelen aan de functie "Detectie van verkeersborden" → **223** door te drukken op de schakelaar **5**.

## Rijden

Wanneer een maximumsnelheid is ingesteld maar nog niet is bereikt, gaat het rijden zoals bij een auto zonder de functie snelheidsbegrenzer.

Zodra de ingestelde snelheid is bereikt, zal de auto deze niet overschrijden - ook niet als u het gaspedaal verder indrukt - behalve in een noodgeval (zie "Ingestelde snelheid overschrijden").

# SNELHEIDSBEGRENZER

## Inschakelen

### Knop A



Druk zo vaak als nodig op schakelaar **1** om de snelheidsbegrenzer te selecteren.



Het waarschuwingslampje **8** wordt grijs. De melding "Snelheidsbegrenzer klaar: STEL IN om te activeren" verschijnt op het instrumentenpaneel met streepjes om aan te geven dat de snelheidsbegrenzer is ingeschakeld en wacht op het opslaan van een maximumsnelheid.

Als u de huidige snelheid wilt opslaan, zet u de schakelaar **4** omhoog (SET/+) of omlaag (SET/-): de streepjes worden door de maximumsnelheid vervangen. Afhankelijk van de auto brandt het waarschuwingslampje **8** wit.

De minimale opgeslagen snelheid is 30 km/u.

## Verandering van de ingestelde maximum snelheid

### Knop A



U kunt de maximumsnelheid wijzigen door knop **4** herhaaldelijk in te drukken of ingedrukt te houden:

- omhoog (SET/+) om de snelheid te verhogen:
- omlaag (SET/-) om de snelheid te verlagen.

# SNELHEIDSBEGRENZER

## Automatische snelheidsbegrenzer met herkenning van verkeersborden met maximale snelheid

(afhankelijk van abonnement: zonder abonnement kan deze functie niet geactiveerd worden. Raadpleeg voor beheer van uw abonnement de multimedia-instructies.)

Met behulp van de camera, de functie Verkeersborddetectie → 223 en de kaart die aan het abonnement is gekoppeld, beperkt het systeem automatisch de snelheid van het voertuig wanneer de auto een verkeersbord met snelheidslimiet passeert en herkent.

## Inschakelen/uitschakelen

Selecteer in de wereld Voertuig op het multimediascherm de optie Rijkhulpmiddelen. Bekijk vervolgens in het menu Snelheidsaanpassing het veld Adaptieve snelheidsregelaar en selecteer de optie voor de ingestelde snelheid.

**Opmerking:** u kunt dit ook in- of uitschakelen door de contextuele knop 5 ingedrukt te houden.

## Sneller rijden dan de ingestelde snelheid

Het blijft altijd mogelijk de ingestelde maximumsnelheid te overschrijden. Om dit te doen, drukt u het gaspedaal **stevig in** (dicht bij of voorbij het weerstandspunt, afhankelijk van het voertuig).

Zolang de snelheid wordt overschreden, knippert de snelheidsbegrenzer in het geel/oranje op het instrumentenpaneel.

Laat vervolgens het gaspedaal los: de functie snelheidsbegrenzer treedt weer in werking zodra u langzamer rijdt dan de in het geheugen opgeslagen snelheid.



**U moet uw voeten in de buurt van de pedalen houden om snel te kunnen reageren op een noodgeval.**



Als de functie snelheidsbegrenzer (na verschillende pogingen om deze in te schakelen) niet beschikbaar is, neemt u contact op met een merkdealer.

## Onderbreken van de functie

### Knop A



De werking van de snelheidsbegrenzer wordt opgeschort als u drukt op de schakelaar 2 (0).

De maximumsnelheid wordt opgeslagen en op het

# SNELHEIDSBEGRENZER

instrumentenpaneel grijs weergegeven.

## Opnieuw inschakelen van de maximum snelheid

Als een snelheid is opgeslagen, kunt u deze oproepen door te drukken op de schakelaar **3**.

 Wanneer de snelheidsbegrenzer op stand-by staat, wordt door het omhoog of omlaag drukken van de knop **4** de functie opnieuw geactiveerd zonder rekening te houden met de opgeslagen snelheid: er wordt rekening gehouden met de snelheid waarmee de auto rijdt.

## Uitschakelen van de functie

### Knop A



De snelheidsbegrenzerfunctie wordt onderbroken wanneer u op de schakelaar **1** drukt om de begrenzer uit te schakelen. In dit geval wordt er geen snelheid meer in het geheugen opgeslagen

Het waarschuwingslampje **8** verdwijnt van het instrumentenpaneel om te bevestigen dat de functie gestopt is.

 Om de rijhulp te verlaten, drukt u zo vaak als nodig op schakelaar **1** totdat er UIT staat. De melding "Rijhulp uitgeschakeld" verschijnt op het instrumentenpaneel.

## STOP & GO ADAPTIEVE SNELHEIDSREGELAAR

De Stop and Go snelheidsregelaar gebruikt informatie van een radar of camera om de auto op een bepaalde ingestelde snelheid - de kruissnelheid - te houden, op een veilige afstand van uw voorligger.

Afhankelijk van het voertuig kan het systeem, wanneer de functie "Verkeersborddetectie" is geactiveerd → **223**, de snelheid van uw voertuig aanpassen aan de snelheidslimietborden die door de camera worden herkend.

Afhankelijk van het land en het abonnement kan het systeem met behulp van de camera en de kaart de voertuigsnelheid vooraf aanpassen aan de context en wegsituaties (rotondes, bochten, verkeersborden of zones met maximumsnelheid).

Als uw voorligger afremt, kan de Stop and Go snelheidsregelaar uw auto afremmen tot volledige stilstand en vervolgens weer laten vertrekken.

Het systeem laat uw auto versnellen en vertragen met behulp van de motor en het remsysteem.

Het maximumbereik van het systeem is ongeveer 130 meter. Dit kan variëren afhankelijk van de wegomstandigheden (hoogteverschillen, weersomstandigheden, enz.)

De Stop and Go adaptieve snelheidsregelaar kan worden geactiveerd terwijl de auto tussen 0 km/u en 150 km/u of 170 km/u rijdt, afhankelijk van de wegomstandigheden (verkeer, weer, enz.).

De functie wordt aangeduid met het

symbool .

### Opmerking:

- de bestuurder moet zich houden aan de maximumsnelheden en veilige afstanden conform de wetgeving van het land waar hij rijdt.
- de adaptieve snelheidsregelaar kan de auto afremmen tot een derde van het remvermogen. Naargelang van de situatie moet de bestuurder mogelijk zelf harder remmen.

 Als de ECO-modus is geactiveerd, mag de kruissnelheid de maximumsnelheid voor de ECO-modus → **171** niet overschrijden.

 Het regeneratieve remsysteem en de paddles zijn niet beschikbaar wanneer de cruisecontrol of de adaptieve cruisecontrolfunctie is geactiveerd.

 De Stop and Go adaptieve snelheidsregelaar kan geen noodstop activeren en heeft slechts een beperkte remcapaciteit.

# STOP & GO ADAPTIEVE SNELHEIDSREGELAAR



Deze functie is een extra hulp tijdens het rijden.

Ook met deze extra rijkhulp is de bestuurder

altijd verplicht om zich aan de snelheidslimieten en veilige afstanden te houden en alert te blijven.

De bestuurder moet altijd controle houden over de auto.

De bestuurder moet altijd zijn snelheid aanpassen aan de omgeving en aan de verkeersomstandigheden.

**Gebruik de functie adaptieve snelheidsregelaar Stop and Go buiten de bebouwde kom, op brede wegen met zichtbare lijnen.**

De snelheidsregelaar kan een beperkte werking hebben op een zeer bochtige of gladde weg (ijzel, aquaplaning, kiezelsteentjes) en bij slechte weersomstandigheden (mist, regen, zijwind, enz.).

**Kans op ongevallen.**

## Plaats van de camera 1

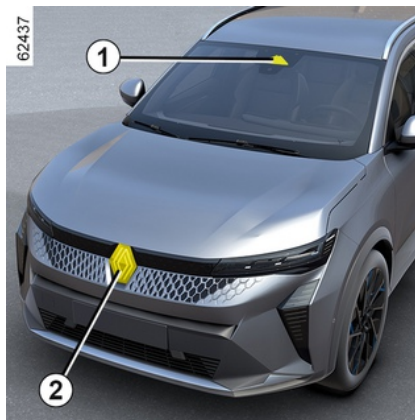

Zorg ervoor dat de voorruit niet is bedekt (door vuil, modder, sneeuw, enz.).

## Plaats van de radar 2

Zorg ervoor dat de beschermplaat van de radar niet wordt geblokkeerd (vuil, modder, sneeuw, een slecht gemonteerde nummerplaat) of wordt geraakt, gewijzigd (bijv. met autolak) of verborgen door accessoires aan de voorkant van het voertuig (bijv. op de grille of het logo).

## Bedieningsknoppen



**3.** Schakelaar voor het selecteren/deselecteren van de rijkhulpmiddelen, afhankelijk van het voertuig:

- Actief rijkhulpsysteem;
- Adaptieve cruise control;
- snelheidsbegrenzer;
- Uit.

**4.** Functie op stand-by zetten (met opgeslagen kruissnelheid) (0).

**5** Oproepen van de in het geheugen vast gelegde snelheid (RES).

**6**

– Omhoog: kruissnelheid inschakelen en verhogen, of de huidige snelheid opslaan (SET/+).



# STOP & GO ADAPTIEVE SNELHEIDSREGELAAR

– Omlaag: kruissnelheid inschakelen en verlagen of de huidige snelheid opslaan (SET/-).

**7** Submenuknop (afhankelijk van de auto): de ingestelde snelheid aanpassen aan waargenomen

snelheidsbeperkingen  → **223**

**8** De volgfstand instellen.



Afhankelijk van uw auto kunt u de snelheidsregelaar koppelen aan de functie "Detectie van verkeersborden" → **223** door te drukken op de schakelaar **7**.



Het gebied rond de radar en camera moet schoon worden gehouden en in dit gebied mogen geen manipulaties worden uitgevoerd om de goede werking van het systeem te waarborgen.

## Weergaven

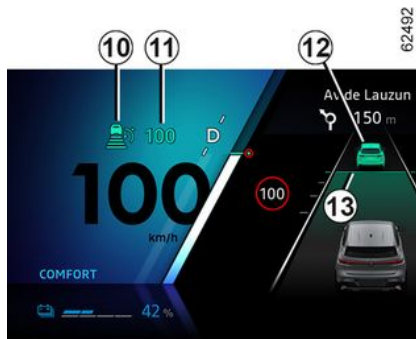

**10.** Controlelampje van de Stop and Go snelheidsregelaar.

**11.** Opgeslagen kruissnelheid.

**12.** Voorligger.

**13.** Opgeslagen veilige afstand



Belangrijk: houd uw voeten altijd vlakbij de pedalen om voorbereid te zijn op alle mogelijke situaties.

## Inschakelen

### Knop **A**



Druk zo vaak als nodig op schakelaar **3** om de adaptieve snelheidsregelaar te selecteren. Het waarschuwingslampje **10** wordt grijs. De melding "Adaptieve regelaar beschikbaar SET om activeren" verschijnt op het instrumentenpaneel, samen met streepjes die aangeven dat de snelheidsregelaar actief is en klaar voor het opslaan van een ingestelde snelheid.

Deze functie kan niet worden ingeschakeld als:

– de parkeerrem is ingeschakeld;



# STOP & GO ADAPTIEVE SNELHEIDSREGELAAR

- de autogordel van de bestuurder niet is vastgemaakt;
- een of meer deuren zijn verkeerd gesloten;
- de functie "Handsfree parkeren" al is geactiveerd.

Het bericht "Adaptieve regel. niet beschikbaar" verschijnt op het instrumentenpaneel.

## Instellen van de snelheid

Terwijl de auto stilstaat of met een constante snelheid rijdt, drukt u de knop **6** omhoog (SET/+) of omlaag (SET/-): de functie is geactiveerd en de huidige snelheid is opgeslagen.

De kruissnelheid moet minstens 30 km/u zijn.

De streepjes worden vervangen door de kruissnelheid **11** en de kruissnelheid en het waarschuwingslampje **10** worden groen.

Als u de functie wilt inschakelen bij een snelheid van meer dan 150 km/u of, afhankelijk van de auto, 170 km/u, verschijnt de melding "Snelh. ongeldig" en blijft de functie uitgeschakeld.

Als er een kruissnelheid is opgeslagen en de regeling ingeschakeld is, kunt u uw voet van het gaspedaal nemen.

**Opmerking:** als de autosnelheid lager is dan ongeveer 30 km/u, gebruikt de

functie een standaard kruissnelheid van ongeveer 30 km/u. De auto trekt op totdat de ingestelde kruissnelheid is bereikt.

## Snelheidsregelaar activeren met herkenning snelheidsbeperingen (display C)

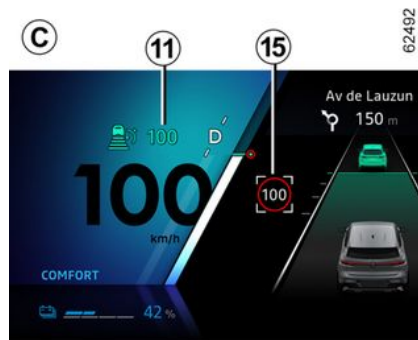

(afhankelijk van de auto)

Als het voertuig is uitgerust met de functie "Verkeersborddetectie", ➔ **223** drukt u op de contextuele knop **7** om de snelheid van het voertuig aan te passen aan de snelheidslimieten **15** die door de camera worden gedetecteerd.

Na passeren van het verkeersbord wordt de kruissnelheid **11** afgesteld op de gedetecteerde snelheid **15**.

## Snelheidsregelaar activeren met herkenning vooraf van verkeersborden met maximale snelheid (display D)



(afhankelijk van abonnement)

Met behulp van de camera, de functie "Verkeersborddetectie" ➔ **223** en de kaart die bij het abonnement hoort, anticipeert het systeem op de automatische aanpassing van de voertuigsnelheid tot het volgende bord is geïdentificeerd **16**.

# STOP & GO ADAPTIEVE SNELHEIDSREGELAAR

## Inschakelen/uitschakelen

Selecteer op het multimediascherm, in de modus "Voertuig" "Rijondersteuning". Selecteer vervolgens in het menu "Comfort" de optie "Maximalsnelheid adaptieve snelheidsregelaar".

De letter "A" **17** op het instrumentenpaneel bevestigt de activering van de snelheidsregeling met herkenning vooraf van verkeersborden met de maximumsnelheid.



### Opmerking:

– u kunt de functie ook in- of uitschakelen door de contextuele knop **7** ingedrukt te houden;

– in sommige gevallen (als er een aanzienlijk verschil is tussen de snelheid van het voertuig en de beperkte snelheid), kan het systeem u vragen om de snelheid handmatig te valideren door op de contextuele knop **7** te drukken: het witte vierkant **18** wordt ter informatie weergegeven rond de aangegeven snelheid.



Snelheidsregelaar met herkenning van snelheidsbeperkingen is gekoppeld aan een abonnement. Als er geen abonnement is, kan deze functie niet worden geactiveerd.

**Raadpleeg de instructies bij het multimediasysteem om het abonnement te beheren.**

### Werkzaamheden

Met de functie ingeschakeld worden de volgende snelheden getoond op het instrumentenpaneel:

- kruissnelheid **11**;
- de door het systeem gedetecteerde huidige snelheidslimiet op het weggedeelte waarop de auto rijdt **15**;

– de door het systeem gedetecteerde snelheid op het volgende wegvak of de volgende snelheidslimietzone **16**.

Het systeem houdt rekening met de gedetecteerde snelheid **16**. De voertuigsnelheid past zich geleidelijk aan tot de kruissnelheid **11** wordt bereikt zonder enige actie van de bestuurder. De aangegeven snelheid op **16** wordt weergegeven op **15** bij het passeren van het aangegeven bord of de betreffende zone.

**De bestuurder moet altijd alert blijven op de door het systeem toegepaste snelheid en blijft verantwoordelijk voor de voertuigsnelheid.**

Wanneer de functie niet geactiveerd is of het abonnement niet meer actief is, is de bediening identiek aan het instellen van de kruissnelheid met herkenning van verkeersborden met maximale snelheid (display **C**).

# STOP & GO ADAPTIEVE SNELHEIDSREGELAAR

Snelheidsregelaar activeren met herkenning vooraf van de wegingdeling (display **E**)



(afhankelijk van abonnement)

Met behulp van de camera, de "Road sign detection" → **223**-functie en de mapping die bij het abonnement is gekocht, kan het systeem anticiperen op en de automatische aanpassing van de kruissnelheid **10** beheren, wanneer het voertuig een rotonde of een bocht nadert.

Als de auto een bocht of rotonde nadert, verschijnt er een waarschuwingslampje **19** op het instrumentenpaneel. De auto stelt zijn snelheid in op een snelheid die past bij de gedetecteerde functie.

De bestuurder moet altijd alert blijven op de door het systeem toegepaste snelheid en blijft verantwoordelijk voor de voertuigsnelheid.

## Inschakelen/uitschakelen

Selecteer op het multimediascherm, in de modus "Voertuig" "Rijondersteuning". Selecteer vervolgens in het menu "Comfort" de optie "Adaptieve snelheidsregelaar voor wegontwerp".

Selecteer in het menu "Adaptieve regelgeving" "Naar de context van de weg".

(Als de functie niet geactiveerd is of het abonnement niet meer actief is, is de bediening gelijk aan het instellen van de kruissnelheid met herkenning van verkeersborden met maximumsnelheid (display **A**; zie vorige pagina's) of, afhankelijk van het abonnement, het instellen van de kruissnelheid met herkenning van verkeersborden met maximumsnelheid (display **D**).

De volgende symbolen tonen de functies waarmee het systeem rekening houdt:

–  rotonde;

–  bocht.

 Snelheidsregelaar met herkenning vooraf van de wegingdeling is gekoppeld aan een abonnement.

Als er geen abonnement is, kan deze functie niet worden geactiveerd.

**Raadpleeg de instructies bij het multimediasysteem om het abonnement te beheren.**

## kruissnelheid regelen

U kunt op elk moment weer controle nemen over de rijnsnelheid door:

- Onderbreken van de functie:
  - door het rempedaal in te drukken;
  - of door te drukken op de schakelaar **4** (0);
  - door op de selectie-/deselectieschakelaar voor rijhulpmiddelen **3** te drukken.

Bij het automatisch aanpassen van de snelheid aan verkeersborden en/of weginrichting is het mogelijk deze gebeurtenissen te negeren. Druk de knop **5** omhoog (RES/+) om de

# STOP & GO ADAPTIEVE SNELHEIDSREGELAAR

opgeslagen kruissnelheid op te roepen.

## Bewaking veilige afstand inschakelen

Zodra de snelheidsregelaar is ingeschakeld, verschijnt de standaard veilige afstand **13** in het groen op het instrumentenpaneel.

Als het systeem een voertuig detecteert in uw rijstrook, verschijnt de omtrek van een voertuig **12** boven de afstandsmeter **13** op het instrumentenpaneel.

De snelheid van uw auto wordt continu aangepast aan de snelheid van uw voorligger. Indien nodig remt uw auto (de remlichten gaan branden) om de afstand die het instrumentenpaneel aangeeft, te bewaren.

**Opmerking:** de grootte van de omtrek **12** varieert afhankelijk van de afstand tussen u en uw voorligger. Hoe groter de omtrek, hoe dichterbij uw voorligger.

## De kruissnelheid instellen

### Knop A

U kunt de snelheid wijzigen door de knop **6** een aantal keren in te drukken (voor een kleine wijziging) of ingedrukt te houden (voor een grote wijziging):

- naar beneden: (SET/-) om de snelheid te verlagen;
- naar boven: (SET/+) om de snelheid te verhogen.

## De volgafstand instellen

U kunt op elk moment de veilige afstand ten opzichte van uw voorligger wijzigen door herhaaldelijk op de schakelaar **8** te drukken.



De horizontale afstandsmeter op het instrumentenpaneel duidt de beschikbare veilige afstanden aan:

- afstandsmeter **F**: grote afstand (komt overeen met ongeveer 2,4 seconden);

- afstandsmeter **G**: middelgrote afstand 2 (komt overeen met ongeveer 2 seconden);
- afstandsmeter **H**: middelgrote afstand 1 (komt overeen met ongeveer 1,6 seconden);
- afstandsmeter **I**: kleine afstand (komt overeen met ongeveer 1,2 seconden).

De geselecteerde afstandsmeter wordt groen. De andere meters blijven grijs.

**Opmerking:** u moet de ingestelde afstand afstemmen op de verkeersdrukte, de lokale regelgeving en de weersomstandigheden.



De veilige afstand wordt standaard aangepast via de afstandsmeter **G**.

## Sneller rijden dan de gekozen snelheid

U kunt de kruissnelheid van de auto altijd verhogen door het gaspedaal in te drukken.

Als de kruissnelheid **11** wordt overschreden, wordt deze geel.

Als de bestuurder het gaspedaal intrapt, werkt de functie "Distance Control (Afstandscontrole)" niet meer.

# STOP & GO ADAPTIEVE SNELHEIDSREGELAAR

Laat het gaspedaal los: de snelheidsregelaar en veilige afstand gaan automatisch terug naar de eerder gekozen instellingen.

## Inhaalmanoeuvre

Als u de voorligger wilt inhalen en uw snelheid is hoger dan 70 km/u, verkort het activeren van de richtingaanwijzers tijdelijk de volgafstand en activeert u de acceleratie om het inhalen te vergemakkelijken.

## Stoppen en optrekken van de auto

Als uw voorligger vertraagt, wordt de snelheid van uw auto aangepast, indien nodig tot volledige stilstand (bijv. in druk verkeer). De auto stopt op een paar meter van de voorligger.

Als de voorligger weer optrekt:

– als de stop minder dan dertig seconden duurt, start de auto opnieuw zonder enige actie van de bestuurder.

**Opmerking:** de bestuurder moet tijdens het rijden altijd voorbereid zijn op plotselinge incidenten en blijft verantwoordelijk voor het besturen van het voertuig: als het systeem een voetganger rondom het voertuig detecteert, wordt het automatisch herstarten geblokkeerd tot de volgende stop;

– Als de stoptijd meer dan ongeveer dertig seconden bedraagt, moet het voertuig om:

- 
- door het gaspedaal in te drukken;
- door eenmaal met de knop **5** (RES) op **A** te drukken.

De melding "Druk op RES of geef gas om de regelaar te heractiveren" verschijnt ter bevestiging op het instrumentenpaneel.

Als de auto langer dan ongeveer drie minuten stilstand, wordt de automatische parkeerrem ingeschakeld en de Stop and Go snelheidsregelaar uitgeschakeld.

Het controlelampje **10** dooft om te bevestigen dat de functie is uitgeschakeld.

## Onderbreken van de functie

U kunt de functie als volgt in stand-by zetten:

- druk op de schakelaar **4** (0) ;
- druk tijdens het rijden op het rempedaal.

De functie wordt uitgeschakeld door het systeem als:

- u zet de versnellingshendel in stand P, R of N ;
- u maakt de veiligheidsgordel van de bestuurder los;

– een van de portieren of kleppen wordt geopend;  
– op de start/stop-knop van de motor wordt gedrukt;  
– de helling te steil is;  
– bepaalde rijkhulpmiddelen en correctiesystemen worden ingeschakeld (actieve noodstop, ABS, ESC, enz.)

**Opmerking:** Indien de ontvangst van de aangesloten gegevens niet optimaal is, schakelt het systeem, afhankelijk van het voertuig, automatisch de functie voor herkenning van de snelheidslimiet en/of voor herkenning van de weginrichting in stand-by.

De twee functies worden automatisch opnieuw geactiveerd zodra de ontvangst van de aangesloten gegevens weer optimaal is.

In alle gevallen wordt stand-by bevestigd doordat de controlelampjes grijs worden en de melding "Adaptieve regelaar uitgeschakeld" verschijnt.

# STOP & GO ADAPTIEVE SNELHEIDSREGELAAR



Als u de Stop and Go snelheidsregelaar in stand-by zet of uitschakelt, leidt dit niet tot een snelle vertraging van de auto: als u wilt remmen, moet u het rempedaal indrukken.

## Stand-by afsluiten

### Op basis van de opgeslagen kruissnelheid

Als een snelheid in het geheugen is opgeslagen, kan deze in de juiste omstandigheden (verkeersdrukke, staat van het wegdek, weersomstandigheden, enz.) worden opgeroepen. Druk de schakelaar **6** omhoog naar het bereik van geldige snelheden.

Als u de opgeslagen snelheid oproept, wordt het inschakelen van de regelaar bevestigd doordat de ingestelde snelheid groen oplicht.

**Opmerking:** als de opgeslagen snelheid veel hoger is dan de huidige snelheid, trekt de auto op naar deze hogere snelheid.

### Op basis van de huidige snelheid

Als de snelheidsregelaar stand-by is, komt de regelaarfunctie weer in

werking door een druk op de schakelaar **6** naar beneden, ongeacht de snelheid die in het geheugen is opgeslagen; de actuele snelheid van de auto wordt gebruikt.

## Waarschuwingen "Neem de controle over"

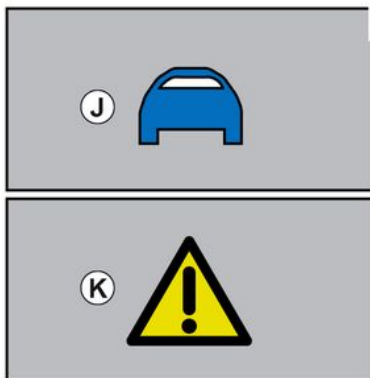

**In sommige situaties (u nadert een veel langzamer voertuig, er is een voorligger die snel van rijstrook wisselt, enz.) heeft het systeem wellicht geen tijd om te reageren.**

Afhankelijk van de situatie geeft het systeem een geluidssignaal in combinatie met:

– de oranje waarschuwing **J** als de aandacht van de bestuurder vereist is;

of

– de rode waarschuwing **K** samen met de melding "Remmen", als onmiddellijke actie van de bestuurder vereist is.

**Reageer altijd gepast op alle waarschuwingen en voer de nodige manoeuvres uit.**

## Uitschakelen van de functie



De adaptieve snelheidsregelaar Stop and Go wordt onderbroken:

– wanneer u op de schakelaar **A 3** drukt.

Het waarschuwingslampje **10** verdwijnt van het instrumentenpaneel



# STOP & GO ADAPTIEVE SNELHEIDSREGELAAR

om te bevestigen dat de functie gestopt is.

## Tijdelijk niet beschikbaar (radar)



De radar kan voertuigen detecteren die vóór uw auto rijden. Het systeem werkt niet goed als de radardetectiezone door iets wordt bedekt of als het signaal wordt gestoord.

Als de radardetectiezone door iets wordt bedekt of als het signaal wordt gestoord, verschijnt de melding "Radar voor geen zicht" op het instrumentenpaneel en wordt de adaptieve snelheidsregelaar Stop and Go onderbroken.

Het groene waarschuwingslampje **10** verdwijnt om te bevestigen dat de functie automatisch is uitgeschakeld.

Zorg ervoor dat het radargebied schoon blijft en niet wordt afgedekt door sneeuw, modder, een slecht gemonteerde kentekenplaat of een accessoire op de voorkant van het voertuig (de grille of het logo, enz.).

In bepaalde geografische omstandigheden kan de functie worden gestoord, zoals:

- droge zones, tunnels, lange bruggen of weinig gebruikte wegen zonder wegmarkeringen, borden of bomen in de buurt;
- een militaire zone of een luchthaven.

Als u deze gebieden verlaat, zal de functie weer werken.

Als het bericht niet verdwijnt nadat de motor opnieuw wordt gestart, moet u altijd een merkdealer raadplegen.

## Tijdelijk niet beschikbaar (camera)

Het systeem kan niet werken als de camera wordt afgedekt (door vuil, modder, sneeuw, condensatie, enz.).

Bij verminderd zicht van de camera nemen de prestaties van de adaptieve snelheidsregelaar Stop and Go af. Blijf waakzaam.

## Storingen

Als een storing wordt gedetecteerd in de werking van de adaptieve snelheidsregelaar Stop and Go, verschijnt het bericht "Adaptieve snelheidsregelaar controleren" op het instrumentenpaneel en wordt de adaptieve snelheidsregelaar Stop and Go uitgeschakeld.

Als er een storing is in één of meer onderdelen van het systeem, wordt de Stop and Go snelheidsregelaar uitgeschakeld.

Afhankelijk van het type storing verschijnt deze melding:

- "Controleer camera voor" samen met, afhankelijk van het voertuig, het

waarschuwingslampje  ;

- "Controleer radar voor" samen met, afhankelijk van het voertuig, het

waarschuwingslampje  ;

- "Controleer camera/radar" samen met, afhankelijk van het voertuig, het

waarschuwingslampje  ;

- "Controleer voertuig" samen met het

waarschuwingslampje  .

Ga naar een merkdealer.

# STOP & GO ADAPTIEVE SNELHEIDSREGELAAR

## Beperkingen van de werking van het systeem

### Autodetectie

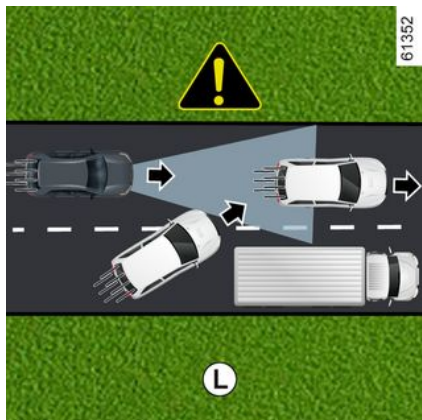

Het systeem detecteert alleen voertuigen (auto's, trucks, motoren) die in dezelfde richting rijden als uw auto.

Een auto die invoegt in uw rijstrook (bijv. **L**) wordt pas door het systeem herkend als deze in detectiezones van de camera en radar komt.

**Het systeem kan de auto ongepast of vertraagd laten afremmen.**



**Wat niet door het systeem wordt gedetecteerd:**

- voertuigen die op kruispunten aankomen: afritten (bijv. **M**) enz.;
- auto's die aan de verkeerde kant van de weg rijden of die achteruit naar u toe rijden.



De Stop and Go adaptieve snelheidsregelaar moet worden gebruikt buiten de bebouwde kom, op brede wegen met zichtbare lijnen.

## Detectie in een bocht



Als u een bocht inrijdt, kan de radar en/of camera wellicht tijdelijk niet in staat zijn om een voorligger te detecteren (bijv. **N**).

**Het systeem kan de auto laten versnellen.**

Als u een bocht uitrijdt, kan de detectie van voorliggers verstoord of vertraagd worden.

**Het systeem kan de auto ongepast of vertraagd laten afremmen.**



# STOP & GO ADAPTIEVE SNELHEIDSREGELAAR

## Detectie van voertuigen in aangrenzende rijstroken

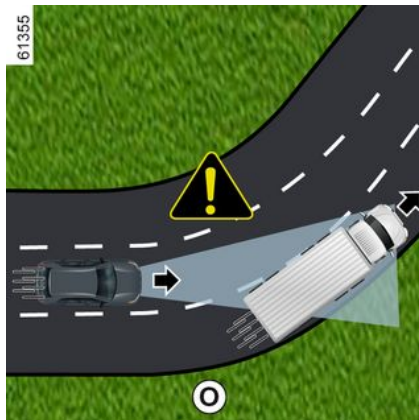

Het systeem kan voertuigen detecteren die op een aangrenzende rijstrook rijden als:

- u in een bocht rijdt (bijv. **O**);
- u rijdt op een weg met smalle rijstroken;
- de snelheid van de auto's op de aangrenzende rijstrook lager is en als één van deze auto's te dicht bij een andere rijstrook rijdt.

**Het systeem kan de auto ten onrechte laten vertragen of afremmen.**

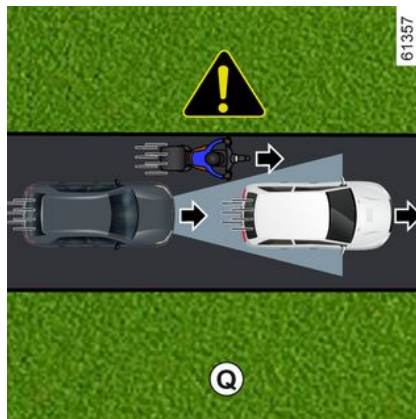
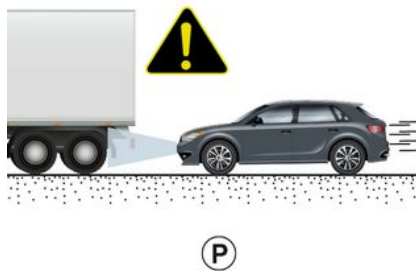

**Auto's die verborgen zijn door hoogtevverschillen in de weg**

Het systeem kan geen voertuigen detecteren die verborgen zijn door hoogtevverschillen in de weg of die zich buiten de detectiezones van de camera en radar bevinden doordat u een helling op- of afrijdt.

**Auto's buiten de detectiezones van camera en radar**

**Het systeem reageert laat of helemaal niet** als de auto's zich buiten de detectiezones van de camera en radar bevinden, met name in deze gevallen:

- voertuigen die voorwerpen transporteren die langer zijn dan de lijn;
- het gedeelte van een lang voertuig (bijv. **P**) dat buiten de radardetectiezone valt (bouwmachines, sleepwagens die landbouwmachines verslepen enz.);
- voertuigen die niet in het midden van de rijstrook rijden;
- smalle voertuigen die zeer dichtbij zijn (bijv. **Q**).

## STOP & GO ADAPTIEVE SNELHEIDSREGELAAR

3

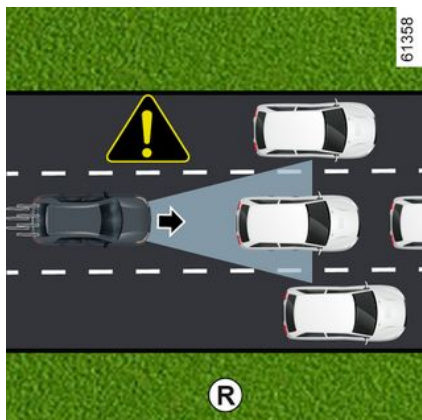

### Stilstaande en langzaam rijdende voertuigen

Als uw snelheid hoger is dan ongeveer 50 km/u, **detecteert het systeem geen:**

- stilstaande voertuigen (bijv. **R**);
- zeer langzaam rijdende voertuigen.

Als uw snelheid lager is dan ongeveer 50 km/u, **reageert het systeem wellicht niet of zeer laat op:**

- stilstaande voertuigen (bijv. **R**);
- zeer langzaam rijdende voertuigen;

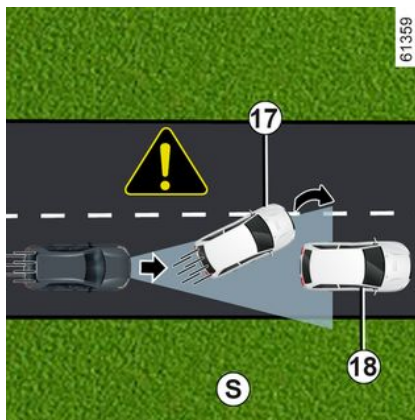

- voorliggers **17** die wisselen van rijstrook en zo een stilstaande auto onthullen **18** (bijv. **S**);
- wanneer het voertuig stilstaat **19**, wanneer u van rijstrook wisselt (bijv. **T**).

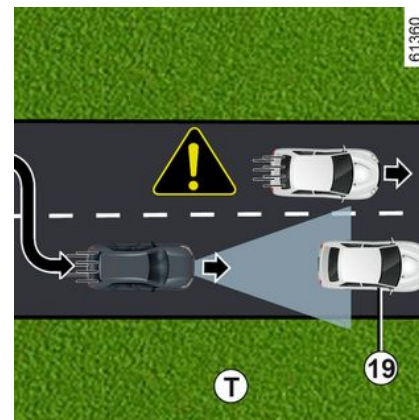

**Wees altijd gereed om onder alle omstandigheden te reageren.**

**De bestuurder moet altijd controle houden over de auto.**

De Stop and Go adaptieve snelheidsregelaar kan geen noodstop activeren en heeft slechts een beperkte remcapaciteit.

## STOP & GO ADAPTIEVE SNELHEIDSREGELAAR

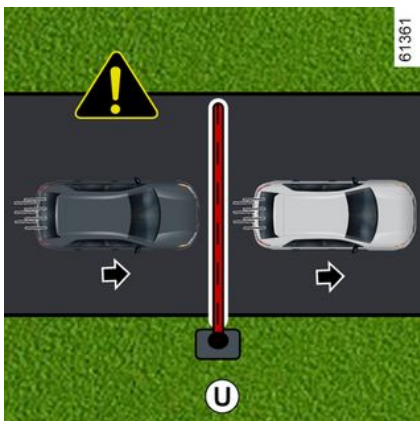

**Geen detectie van vaste obstakels en kleine objecten**

**Wat niet door het systeem wordt gedetecteerd:**

- voetgangers, fietsers, scooters, enz.;
- dieren;
- vaste obstakels (tolpoorten, muren, enz.). (bijv. **U**).

Deze worden niet herkend door het systeem. Ze kunnen geen alarm of reactie van het systeem activeren.

**Detectie van voertuigen die met hoge snelheid in de rijstrook komen**

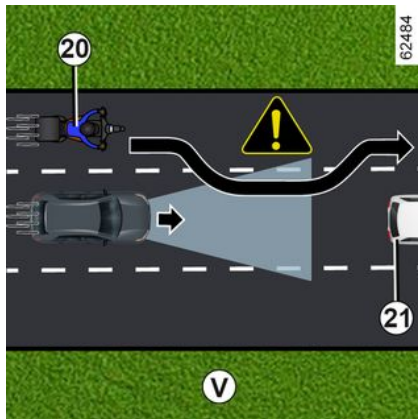

Als uw voertuig wordt ingehaald door een ander voertuig dat met hoge snelheid **20** rijdt (motor, auto, enz.) en dit voertuig komt tijdelijk tussen u en uw voorligger **21**, kan dit leiden tot **overmatig accelereren, vertragen of remmen.**

# STOP & GO ADAPTIEVE SNELHEIDSREGELAAR

## Waarschuwingen



Deze functie is een extra hulp tijdens het rijden. Ook met deze extra rijhulp is de bestuurder altijd verplicht om zich aan de snelheidslimieten en veilige afstanden te houden en alert te blijven.

De bestuurder moet altijd controle houden over de auto.

Naast de snelheidsborden en wegenkaartinformatie van de kaarten (bij voertuigen uitgerust met de functie "Detectie van verkeersborden" en een abonnement), wordt er geen rekening gehouden met andere verkeersinformatie (verkeerslichten, zebrapaden, enz.). De bestuurder moet altijd zijn snelheid aanpassen aan de omgeving en aan de verkeersomstandigheden, ongeacht de aanwijzingen van het systeem.

Het systeem mag in geen geval worden vergeleken met een hindernissensor of een antibotsingssysteem.

**Gebruik de adaptieve snelheidsregelaar Stop and Go buiten de bebouwde kom, op brede wegen met zichtbare lijnen.**

### **Werkzaamheden/reparaties van het systeem**

- Bij een botsing wordt de uitlijning van de radar en/of camera mogelijk gewijzigd, wat gevolgen kan hebben voor de correcte werking ervan. Schakel het systeem uit en neem contact op met een merkdealer.
- Alle werkzaamheden in de buurt van de radar en/of camera (reparaties, vervangingen, aanpassingen aan de voorruit, lakwerk, enz.) moeten worden uitgevoerd door een vakman.

Enkel een erkende dealer mag aan het systeem werken.



### **Uitschakelen van de functie**

Schakel de functie uit indien:

- de auto wordt gesleept (pechhulp);
- de auto een aanhangwagen of caravan trekt;
- de auto rijdt in een tunnel of in de buurt van een metalen structuur;
- de auto bij een tolgewoort, een gebied met wegwerkzaamheden of in een smalle rijstrook komt;
- de auto rijdt op een zeer bochtige weg (bergweg enz.);
- de auto een zeer steile helling op- of afrijdt;
- het zicht is slecht (verblindend zonlicht, mist enz.);
- de auto rijdt op een glad wegdek (regen, sneeuw, grind, enz.);
- de weersomstandigheden zijn slecht (regen, sneeuw, zijwind, enz.);
- de radarzone is beschadigd (schokken, inslagen enz.);
- de camerazone is beschadigd (bijv. de binnen- of buitenkant van de voorruit);
- de voorruit is gebarsten of vervormd.

**Als het systeem abnormaal werkt, schakelt u dit uit en raadpleegt u een erkende dealer.**

## STOP & GO ADAPTIEVE SNELHEIDSREGELAAR



### Storingen van het systeem

Bepaalde omstandigheden kunnen het systeem storen of de correcte werking ervan verhinderen, zoals:

- de voorruit of de bumper is bedekt in de radarzone (door vuil, ijs, sneeuw, beslaan, kentekenplaatverlichting enz.);
- een complexe omgeving (tunnel enz.);
- slechte weersomstandigheden (sneeuw, zware regen, hagel, ijzel, enz.);
- slecht zicht (nacht, mist enz.);
- verblinding (felle zon, lichten van tegemoetkomende auto's enz.);
- een smalle, bochtige of heuvelige weg (scherpe bochten enz.);
- een auto met zeer verschillende snelheid;
- gebruik van matten die niet geschikt zijn voor de auto. Gebruik aan de bestuurderskant matten die geschikt zijn voor de auto en zet deze vast aan de vooraf geïnstalleerde onderdelen. Controleer regelmatig of ze goed vastzitten. Stapel niet meerdere matten op elkaar. **Gevaar van hakende pedalen.**

### In dat geval kan het systeem onbedoeld remmen of versnellen.

Onvoorziene situaties kunnen gevolgen hebben voor de werking van het systeem. Bepaalde objecten of auto's die in de herkenningszone van de camera of de radar verschijnen, kunnen verkeerd worden geïnterpreteerd door het systeem. Dit kan leiden tot onterecht versnellen of vertragen.

**U moet altijd uitkijken voor plotselinge gebeurtenissen die zich tijdens het rijden kunnen voordoen. Houd altijd de auto onder controle door uw voeten vlakbij de pedalen te houden, zodat u voorbereid bent op elke situatie.**

# ACTIEF RIJHULPSYSTEEM

De "Active driver assist" is een rijhulpsysteem voor gebruik buiten de bebouwde kom, op brede wegen en met zichtbare lijnen.

Dit systeem bestaat uit de functie **"Adaptieve snelheidsregelaar Stop and Go" → 232 en de functie "Rijstrookcentrering"**.

Dankzij dit systeem kan de bestuurder:

- een constante snelheid aanhouden op basis van een eerder opgeslagen snelheid;
- de afstand tussen deze auto en de voorligger aanpassen;
- de verplaatsingsrichting auto in de rijstrook houden;
- pas de snelheid van de auto aan afhankelijk van de snelheid die op de verkeersborden wordt aangegeven, automatisch of na bevestiging door de bestuurder (afhankelijk van de auto).

## Stop & Go adaptieve snelheidsregelaar.

Afhankelijk van het land en het abonnement, en op basis van informatie van een radar, camera of kaartgegevens die via een GSM-verbinding worden verzonden, biedt de adaptieve snelheidsregelaar Stop and Go de mogelijkheid een geselecteerde snelheid, de zogeheten kruissnelheid, aan te houden terwijl u

een veilige afstand houdt tot de voorligger op dezelfde rijstrook.

De kruissnelheid kan automatisch worden aangepast aan een gewijzigde maximumsnelheid (afhankelijk van land en abonnement).

Als uw voorligger afremt, kan de Stop and Go snelheidsregelaar uw auto afremmen tot volledige stilstand en vervolgens weer laten vertrekken.



Belangrijk: houd altijd uw voeten bij de pedalen en uw handen op het stuurwiel, zodat u op alles bent voorbereid.

Het systeem laat uw auto versnellen en vertragen met behulp van de motor en het remsysteem.

De Stop and Go adaptieve snelheidsregelaar kan worden ingeschakeld vanaf 0 km/u, afhankelijk van de rijomstandigheden (verkeer, weer, enz.).

De functie wordt aangeduid met het

pictogram  → 232.

### Opmerking:

– de bestuurder moet zich houden aan de maximumsnelheden en veilige

afstanden conform de wetgeving van het land waar hij rijdt.

– De adaptieve snelheidsregelaar kan het voertuig afremmen tot een derde van het remvermogen. Naargelang van de situatie moet de bestuurder mogelijk zelf harder remmen.



De Stop and Go adaptieve snelheidsregelaar kan geen noodstop activeren en heeft slechts een beperkte remcapaciteit.

## Rijstrookcentrering

De functie "Rijstrookcentrering" houdt met behulp van informatie van een camera de auto in de rijstrook door de stuurinrichting te bedienen.

Als de omstandigheden het toelaten, is de functie beschikbaar tussen:

– 0 en een snelheid tussen 160 km/u en 180 km/u (afhankelijk van de versie) met een voorligger;

of

– 60 km/u en een snelheid tussen 160 km/u en 180 km/u (afhankelijk van de versie) zonder voorligger.

De rijstrookcentrering is een comfortfunctie.

# ACTIEF RIJHULPSYSTEEM

Het wordt vertegenwoordigd door het



-waarschuwingslampje.

**Opmerking:** in een scherpe bocht kan de functie de auto niet goed in zijn baan houden. De bestuurder moet dan onmiddellijk het stuurwiel bedienen.

3

## Aanvullende informatie

Afhankelijk van de auto kan de functie "Active driver assist" samen met andere rijhulpfuncties worden gebruikt.

Opmerkingen:

- Wanneer de functie "Rijstrookcentrering" in de instelmodus staat, wordt de functie "Voorkomen van het verlaten van de rijstrook" opgeschort als deze al is geactiveerd. Wanneer de functie "Rijstrookcentrering" het stuursysteem niet bedient, kan de functie "Voorkomen van het verlaten van de rijstrook" opnieuw worden geactiveerd als de omstandigheden dit toelaten.





# ACTIEF RIJHULPSYSTEEM

## Locatie van componenten

3

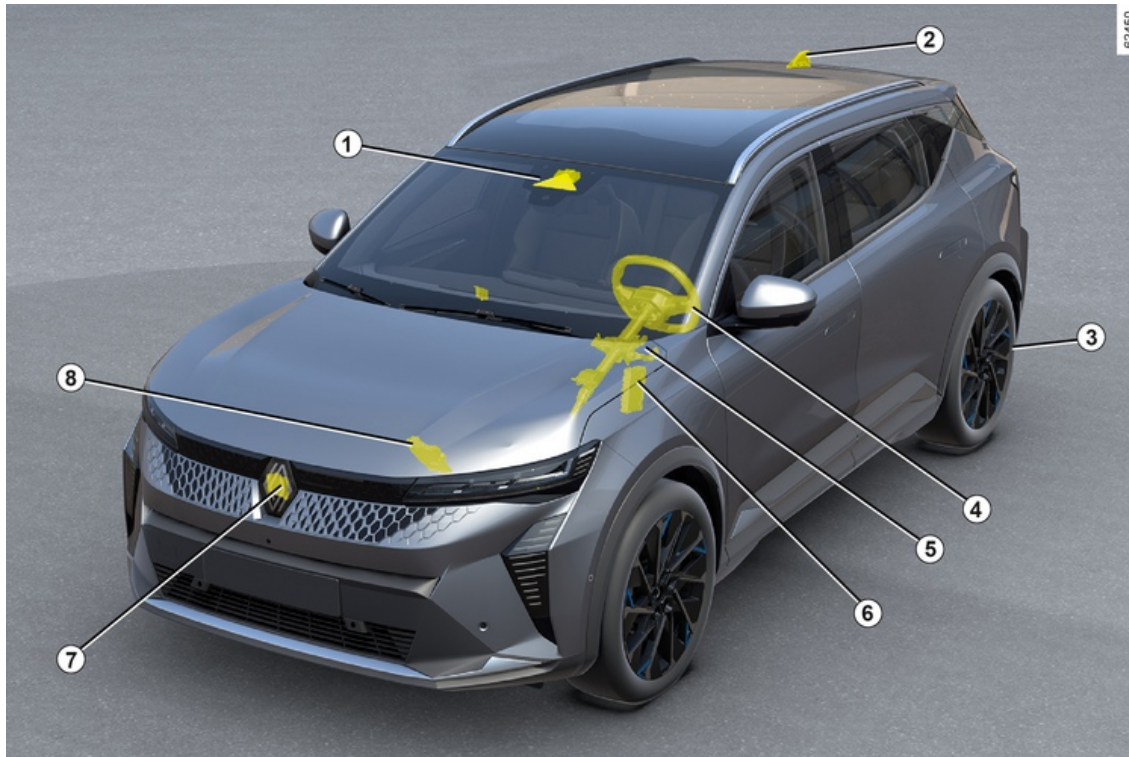

# ACTIEF RIJHULPSYSTEEM

## 1 Camera

Detecteert markeringen op de grond en de positie van voertuigen op de diverse rijstroken.

Het ontvangt informatie van de radar **6** en voegt deze samen met zijn eigen informatie om het traject en de snelheid van het voertuig te bepalen (accelereren/remmen). Hiermee kunt u onder andere de systeemparameters voor in- of uitschakelen regelen (openingsstatus portieren, enz.). Afhankelijk van de auto verwerkt het informatie om de aanwezigheid van de handen van de bestuurder op het stuur te detecteren.

Zorg ervoor dat de voorruit niet is bedekt (door vuil, modder, sneeuw, enz.).

## 2 Luchtfoto en kaarten

(afhankelijk van land en abonnement)  
Wegenkaarten en bepaalde rijomstandigheden (rotondes en bochten) worden gedownload op basis van de door de auto afgelegde reis. Het systeem kan dus anticiperen op vertraging bij een gewijzigde maximumsnelheid op de verkeersborden, afhankelijk van de parameters die door de bestuurder zijn geselecteerd. Het systeem kan ook de snelheid van de auto aanpassen bij het naderen van een krappe bocht of rotonde.

## 3 Elektronische parkeerrem.

Het houdt de auto stil onder bepaalde omstandigheden.

## 4 Capacitieve sensor

Afhankelijk van de auto detecteert de functie of handen het stuur vasthouden.

## 5 Stuurbevestiging

Deze bedient de voorwielen om het voertuigtraject te begeleiden volgens de informatie die door de computer **1** wordt verzonden.

## 6 Motorcomputer

Deze bestuurt de motor zodat deze de juiste versnelling gebruikt.

## 7 Radar

Berekent de afstand tussen deze auto en de voorligger.

Het maximumbereik van het systeem is ongeveer 150 meter. Dit kan variëren afhankelijk van de wegomstandigheden (hoogteverschillen, weersomstandigheden, enz.)  
Zorg ervoor dat het radargebied niet wordt geblokkeerd (door vuil, modder, sneeuw of een slecht gemonteerde nummerplaat voor) of wordt geraakt of gewijzigd (bijv. met autolak) of verborgen door accessoires aan de voorkant van het voertuig (bijv. op de grille of het logo).

## 8 Actieve voertuigcontrole

Dit systeem verstrekt informatie over de voertuigdynamica aan de computer **1** (snelheid, zijdelingse acceleratie enz.) en bedient het remsysteem om gecontroleerd af te remmen en de auto stationair te houden.



Het gebied rond de radar en camera moet schoon worden gehouden en in dit gebied mogen geen manipulaties worden uitgevoerd om de goede werking van het systeem te waarborgen.

# ACTIEF RIJHULPSYSTEEM

## Bedieningsknoppen

3

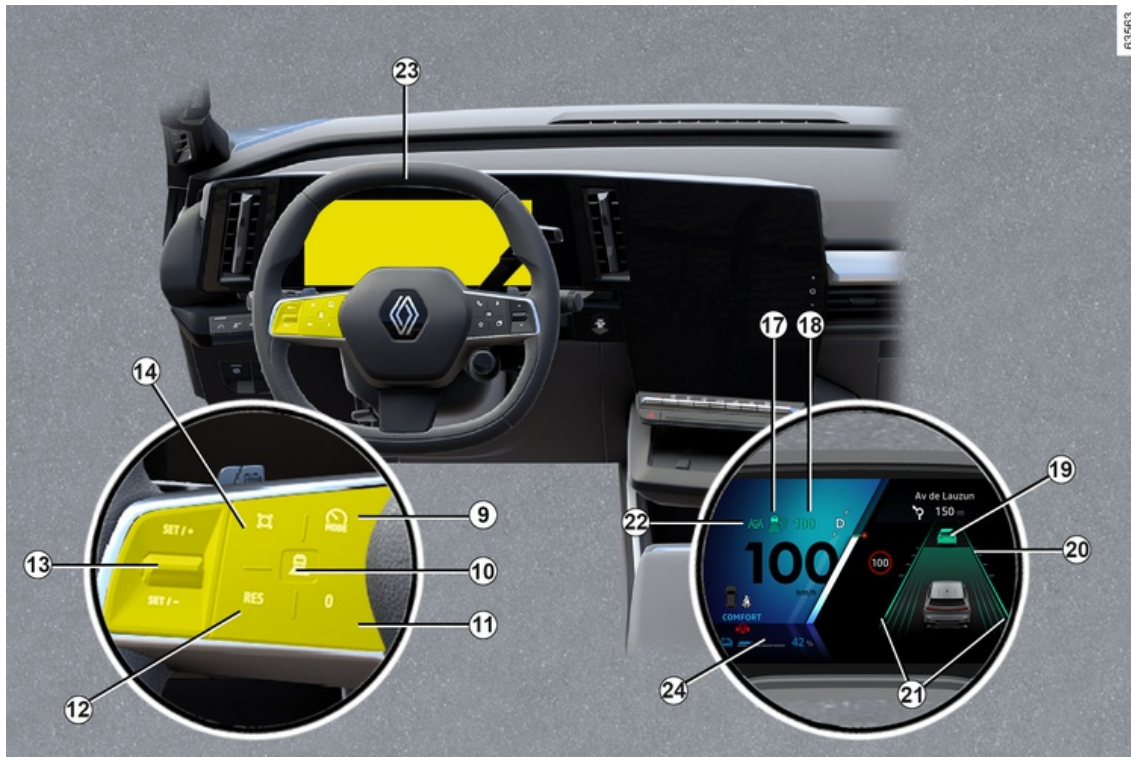

# ACTIEF RIJHULPSYSTEEM

**9.** Schakelaar voor het selecteren/deselecteren van de rijhulpmiddelen, afhankelijk van het voertuig:

- de Active driver assist;
- Adaptieve cruise control;
- snelheidsbegrenzer;
- Uit.

**10.** Veilige afstand instellen

**11.** De functie gaat in stand-by en de maximumsnelheid wordt opgeslagen (0).

**12** Oproepen van de in het geheugen vast gelegde snelheid (RES).

**13**

- Omhoog: kruissnelheid inschakelen en verhogen, of de huidige snelheid opslaan (SET/+).
- Omlaag: kruissnelheid inschakelen en verlagen of de huidige snelheid opslaan (SET/-).

**14** Submenuknop (afhankelijk van de auto): de ingestelde snelheid aanpassen aan waargenomen

snelheidsbeperkingen  → 223

# ACTIEF RIJHULPSYSTEEM

## Weergaven op het instrumentenpaneel

17. Waarschuwinglampje Stop and

Go adaptieve snelheidsregelaar 

18. Opgeslagen kruissnelheid.

19. Voorligger.

20. Opgeslagen veilige afstand

21. Indicatoren voor de linker- en rechterstreep

22. Waarschuwinglampje functie

"Rijstrookcentrering" 

## Stuurwiel 23

De bestuurder moet altijd zijn of haar handen op het stuurwiel houden.

Als de bestuurder het stuur met voldoende kracht draait, wordt de functie "Rijstrookcentrering" onderbroken zodat de bestuurder de controle over het voertuig kan overnemen.

In bepaalde situaties (scherpe bochten, enz.) kan het stuur gaan trillen om de bestuurder te waarschuwen dat hij/zij de controle over het voertuig moet overnemen.

Als de bestuurder het stuurwiel niet bedient (er worden geen handen op het stuurwiel gedetecteerd), wordt de "Rijstrookcentrering" na diverse zichtbare en hoorbare waarschuwingen uitgeschakeld.

## Inschakelen/Uitschakelen van de functie "Active driver assist"

### Schakel de functie in



Om de functie te activeren, drukt u zo vaak als nodig op de schakelaar **9** om deze te activeren.

het waarschuwinglampje **22**  wordt grijs weergegeven op het instrumentenpaneel.

Druk vervolgens de stuurkolomschakelaar **13** omhoog (SET/+) of omlaag (SET/-).

De "Active driver assist" bestaande uit de functies "Adaptieve snelheidsregelaar Stop and Go" en "Rijstrookcentrering" zijn dan geactiveerd.

Het groene waarschuwinglampje **22**

 en de indicatoren voor de linker- en rechterstreep **21** verschijnen om te bevestigen dat de functie actief is en dat uw auto in het midden van de rijstrook wordt gehouden.

U kunt de functie "Rijstrookcentrering" op elk moment onderbreken door krachtig het stuurwiel te bewegen. Zodra u stopt met draaien aan het stuur, wordt de functie "Rijstrookcentrering" weer geactiveerd.

**Opmerking:** u moet uw handen op het stuurwiel houden wanneer u de functie "Rijstrookcentrering" gebruikt. U mag in geen geval uw handen van het stuur halen.

### Uitschakelen van de functie

Druk op de schakelaar **9**. De uitschakeling van de functie wordt bevestigd door het verdwijnen van het waarschuwinglampje **22**  en de

# ACTIEF RIJHULPSYSTEEM

indicatoren voor de linker-/rechterstreep **21** van het instrumentenpaneel.

**Opmerking:** als de functie "Voorkomen van het verlaten van de rijstrook" eerder was geactiveerd en de omstandigheden het toelaten, wordt deze automatisch opnieuw geactiveerd.

## De positie in de rijstrook aanpassen

(afhankelijk van de auto)



Om de positie in de rijstrook te activeren, moet de functie "Rijstrookcentrering" in de instelmodus staan, moet het groene waarschuwingslampje **22** op het

instrumentenpaneel worden weergegeven en moet de rijnsnelheid lager zijn dan 50 km/u.

In deze omstandigheden kunt u uw positie in de rijstrook aanpassen door het stuurwiel iets naar rechts of links te draaien, zodat de auto naar de geselecteerde kant schakelt zonder de functie "Rijstrookcentrering" uit te schakelen. Zodra uw positie ten minste ongeveer 15 cm van het midden van de rijstrook is verschoven, zonder dat het voertuig minder dan ongeveer 30 cm van de rand van de rijstrook nadert, heeft u ongeveer 10 seconden om de verschoven positie nauwkeurig af te stellen. De auto blijft dan in de verschoven positie rijden wanneer u stopt met het draaien aan het stuurwiel. De lijnen **21** geven de toegepaste verschuiving aan. Om terug te keren naar het midden van de rijstrook, draait u het stuurwiel iets in de tegenovergestelde richting en stopt u met proberen te draaien zodra de auto het midden heeft bereikt.

Afhankelijk van bepaalde omstandigheden (bijv. bocht, snelheid) kan het voertuig automatisch opnieuw worden gecentreerd.

## Functie "Rijstrookcentrering" op stand-by

De functie "Rijstrookcentrering" wordt automatisch in stand-by gezet in de volgende gevallen:

- het systeem geen strepen meer detecteert, of slechts één streep detecteert in uw rijstrook;
- de rijstrook te smal of te breed is;
- het systeem geen handen op het stuurwiel detecteert;
- in sommige rijomstandigheden (rotonde, kruispunt, te scherpe bocht, enz.);
- de voertuigsnelheid hoger is dan ongeveer 160 km/u of 180 km/u, afhankelijk van de auto;
- de rijnsnelheid lager is dan ongeveer 45 km/u, zonder voorliggers;
- overschrijdt de auto een lijn;
- het systeem tijdelijk is onderbroken (bijvoorbeeld: camera afgedekt door vuil, modder, sneeuw, condens enz.);

Ook bepaalde acties van de bestuurder kunnen de functie "Rijstrookcentrering" onderbreken:

- inschakelen van de knipperlichten;
- Het stuurwiel draaien met voldoende kracht.

Het feit dat de functie op stand-by staat, wordt bevestigd doordat het

waarschuwingslampje **22**  en de



## ACTIEF RIJHULPSYSTEEM

indicatoren voor de linker-/ rechterstreep **21** op het instrumentenpaneel grijs worden weergegeven.

3



Belangrijk: houd altijd uw voeten bij de pedalen en uw handen op het stuurwiel, zodat u op alles bent voorbereid.

Als aan de voorwaarden is voldaan, wordt de auto weer naar de rijstrook

gestuurd. Het controlelampje **22**  en de indicatoren voor de linker- en rechterstreep **21** worden groen.



U kunt op elk moment **verplaatsingsrichting van de auto** wijzigen door het stuurwiel te draaien.

## Waarschuwing "Handen aan het stuur houden"



Wanneer de functie "Rijstrookcentrering" uw handen niet meer op het stuurwiel detecteert, worden er diverse waarschuwingen geactiveerd:

- **na ongeveer 15 seconden** verschijnt de melding "Handen aan het stuur houden" in het geel op het instrumentenpaneel;
- **als de bestuurder na ongeveer 35 seconden** zijn handen niet op het stuur legt nadat de waarschuwing is weergegeven, klinkt er continu een geluidssignaal. De remmen worden vervolgens herhaaldelijk kort ingedrukt om de bestuurder te informeren dat hij

de controle over de auto moet terugkrijgen door zijn handen op het stuur te leggen. Als de bestuurder niet reageert, activeert de "Active driver assist" de alarmknipperlichten en remt de auto af tot deze volledig tot stilstand komt.



De bestuurder kan deze manoeuvre op elk moment onderbreken door zijn handen op het stuur te leggen, te remmen of de "Active driver assist" uit te schakelen.

– **als de auto stilstaat** en de versnellingsbak in de **P**-stand staat, blijven de alarmknipperlichten branden, gaat het

waarschuwinglampje **24**  uit en verschijnt de melding "Lane keep assist uitgeschakeld" in rood op het instrumentenpaneel om u te informeren. Om de functie opnieuw in te schakelen, zet u de versnellingspook in de stand **D** en duwt u de stuurwielbediening **13** omhoog (SET/+) of omlaag (SET/-): het systeem "Active driver assist" (bestaande uit de functies "Adaptieve snelheidsregelaar Stop and Go" en "Rijstrookcentrering") wordt



# ACTIEF RIJHULPSYSTEEM

geactiveerd als aan de vereiste voorwaarden is voldaan.



Als het systeem in de eerste twee waarschuwingsfases weer handen op het stuurwiel waarneemt, stoppen de waarschuwingen. De functie houdt de auto nog steeds in de rijstrook.

**Opmerking:** in sommige situaties detecteert de "Rijstrookcentrering" uw handen mogelijk niet meer op het stuurwiel en klinkt er een waarschuwingssignaal.

- als de bestuurder het stuur zeer licht vasthoudt.
- de bestuurder draagt handschoenen;
- ...



**Waarschuwing met betrekking tot de capacatieve sensor: het is verboden om accessoires op het stuur te bevestigen (beschermhoes enz.)**

## In een scherpe bocht



In een scherpe bocht en afhankelijk van de snelheid van de auto, kan het systeem de zijwaartse beweging van de auto minder goed controleren. De bestuurder moet dan onmiddellijk actie uitvoeren op het stuurwiel, zodat de auto in de rijstrook blijft.

Als de bestuurder niet ingrijpt, gaat het stuurwiel trillen om aan te geven dat de auto een streep gaat overschrijden en dat de bestuurder onmiddellijk actie moet nemen.

Het waarschuwingslampje **22**  en de indicatoren voor de linker- en rechterstreep **21** worden rood op het instrumentenpaneel.

**Als het voertuig een streep helemaal overschrijdt en zijn rijstrook verlaat, of als de bocht te scherp is, gaat de functie "Rijstrookcentrering" op stand-by.**

Het feit dat de functie op stand-by staat, wordt bevestigd doordat het

waarschuwinglampje **22**  en de indicatoren voor de linker-/rechterstreep **21** op het instrumentenpaneel grijs worden weergegeven.

# ACTIEF RIJHULPSYSTEEM

3



De functie "Rijstrookcentrerings" kan de bestuurder niet helpen bij het nemen van een rotonde of een kruispunt en kan automatisch overschakelen naar stand-by. In alle gevallen moet de bestuurder altijd aan het stuur draaien om het traject van het voertuig onder deze rijomstandigheden te beheersen.

## Storingen

Als er een storing wordt gedetecteerd in de werking van de functie "Rijstrookcentrerings", verschijnt de melding "Rijhulpsystemen niet beschikbaar" of "Rijhulpsystemen controleren" op het instrumentenpaneel en wordt de functie uitgeschakeld.

Ga naar een merkdealer.

## Waarschuwing



De "Active driver assist" is een extra hulp tijdens het rijden, die nooit de bestuurder kan ontslaan van de verantwoordelijkheid om zich aan de snelheidslimieten en veilige afstanden te houden en alert te blijven.

De bestuurder moet altijd controle houden over de auto.

De bestuurder moet altijd zijn rijweg en snelheid aanpassen aan de omgeving en aan de verkeersomstandigheden, ongeacht de aanwijzingen van het systeem.

Met uitzondering van de rijstrookmarkeringen en de snelheidsborden binnen de grenzen van de detectiecapaciteit van het systeem, wordt de informatie op verkeersborden (andere verkeerstekens, verkeerslichten, voetgangersoversteekplaatsen, enz.) niet door het systeem herkend. Deze kunnen geen alarm of reactie van het systeem activeren.

De "Active driver assist" gebruikt de functies "Stop and Go adaptieve snelheidsregelaar" en "Rijstrookcentrerings". Het systeem mag in geen geval worden vergeleken met een hindernissensensor of een antibotsingssysteem.

Gebruik de "Active driver assist" uitsluitend buiten de bebouwde kom, op brede wegen met zichtbare lijnen.

Het systeem mag niet worden gebruikt in druk verkeer, op een bochtige of gladde weg (ijzel, aquaplaning, kiezelsteentjes) of bij slecht weer (mist, regen, zijwind, enz.).

### **Kans op ongevallen.**

#### **Werkzaamheden/reparaties van het systeem**

- Bij een botsing wordt de uitlijning van de radar en/of camera mogelijk gewijzigd, wat gevolgen kan hebben voor de correcte werking ervan. Schakel het systeem uit en neem contact op met een merkdealer.
- Alle werkzaamheden in de buurt van de radar en/of camera (reparaties, vervangingen, aanpassingen aan de voorruit, lakwerk, enz.) moeten worden uitgevoerd door een vakman.

Enkel een erkende dealer mag aan het systeem werken.



## **Uitschakelen van het systeem**

Schakel het systeem uit indien:

- de auto rijdt op een bochtige weg;
- de auto wordt gesleept (bij pech);
- de auto een aanhangwagen of caravan trekt;
- de auto rijdt in een tunnel of in de buurt van een metalen structuur;
- de auto bij een tolwegpoort, een gebied met wegwerkzaamheden of in een smalle rijstrook komt;
- de auto een zeer steile helling op- of afrijdt;
- het zicht is slecht (verblindend zonlicht, mist enz.);
- de weersomstandigheden zijn slecht (regen, sneeuw, zijwind, enz.);
- de auto rijdt op een glad wegdek (regen, sneeuw, grind, enz.);
- de camerazone is beschadigd (bijv. binnen- of buitenkant van de voorruitzone); de voorruit is gebarsten of vervormd;
- de radarzone is beschadigd (schokken, inslagen enz.);
- het oppervlak van het stuurwiel is beschadigd of vochtig.

**Als het systeem abnormaal werkt, schakelt u dit uit en raadpleegt u een erkende dealer.**



**Bepaalde omstandigheden kunnen het systeem verstoren of de correcte werking ervan verhinderen, bijvoorbeeld:**

- voorruit of radargebied bedekt (met vuil, ijs, sneeuw, condens, enz.). Controleer regelmatig de reinheid en conditie van de voorruit, de ruitenwischerbladen en de bumper;
- een complexe omgeving (tunnel enz.);
- slechte weersomstandigheden (sneeuw, zware regen, hagel, ijzel, enz.);
- slecht zicht (nacht, mist enz.);
- weinig contrast tussen de voorligger en de omgeving (bijvoorbeeld witte auto in de sneeuw enz.);
- verblinding (felle zon, lichten van tegemoetkomende auto's enz.);
- een smalle, bochtige of heuvelige weg (scherpe bochten enz.);
- de teerstrepen die door het systeem als een lijn worden gedetecteerd;
- rijstroken die breder of smaller worden;
- wegmarkeringen die zijn versleten, geen contrast hebben of ver uit elkaar liggen (strepen gedeeltelijk afgesleten enz.);
- meerdere markeringen op de weg (wegwerkzaamheden, opritten die aansluiten op aangrenzende snelwegen, harde berm enz.);
- verkeersborden zonder pijl, geplaatst bij een afrit van een snelweg;
- een gebied met een slechte connectiviteit waardoor het onmogelijk is om de auto te geolocaliseren of kaarten die niet up-to-date zijn;
- een auto met zeer verschillende snelheid;
- gebruik van matten die niet geschikt zijn voor de auto. Gebruik aan de bestuurderskant matten die geschikt zijn voor de auto en zet deze vast aan de vooraf geïnstalleerde onderdelen. Controleer regelmatig of ze goed vastzitten. Stapel niet meerdere matten op elkaar. **Gevaar van hakende pedalen.**

**In deze gevallen:**

- **Risico van onbedoeld remmen of versnelling.**
- **Risico van ongewenste, onjuiste correctie of geen correctie van de verplaatsingsrichting.**

Onvoorzienne situaties kunnen gevolgen hebben voor de werking van het systeem. Bepaalde objecten of auto's die in de herkenningzone van de camera of de radar verschijnen, kunnen verkeerd worden geïnterpreteerd door het systeem. Dit kan leiden tot onterecht versnellen of vertragen.

## ACTIEF RIJHULPSYSTEEM

**U moet altijd uitkijken voor plotselinge gebeurtenissen die zich tijdens het rijden kunnen voordoen. Houd altijd de controle over uw auto; houd uw voeten bij de pedalen en uw handen op het stuurwiel, zodat u op alles bent voorbereid.**

3

# PARKEERHULP

## De werking van de startvergrendeling

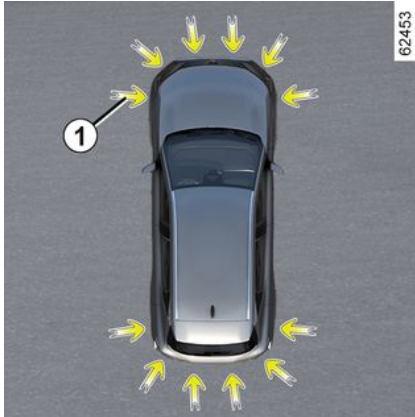

Ultrasonische sensoren, zoals aangegeven met pijlen **1**, zijn in de bumpers gemonteerd om obstakels in de buurt van de auto te detecteren.

De functie waarschuwt de bestuurder via geluidssignalen en een display dat het gebied aangeeft waar het obstakel werd gedetecteerd.

Afhankelijk van de apparatuur detecteert het systeem obstakels voor, achter en aan de zijkanten van de auto.

Het systeem van de parkeerhulp wordt pas ingeschakeld als de auto

langzamer dan ongeveer 10 km/uur rijdt.

Het systeem houdt geen rekening met sleep- of draagsystemen die niet door het systeem worden herkend.



Deze functie is een extra hulp tijdens het rijden. Deze functie kan nooit de oplettendheid en

verantwoordelijkheid van de bestuurder vervangen bij het achteruit manoeuvreren.

De bestuurder moet altijd bedacht zijn op plotselinge gebeurtenissen tijdens het rijden: let dus bij het manoeuvreren altijd op uw blinde hoek en kijk of daar geen kleine, smalle obstakels (zoals een kind, dier, kinderwagen, fiets, steen, paaltje, enz.) zijn.



Bij het manoeuvreren kan de auto aan de onderkant ergens tegenaan rijden

(bijvoorbeeld contact met een paaltje, een trottoir of ander stadsmeubilair) en daardoor beschadigd raken (bijvoorbeeld vervorming van een as).

Om ieder risico van een ongeluk te voorkomen, moet u uw auto door een merkdealer laten controleren.

## Locatie van de ultrasoonsensoren **1**

Zorg ervoor dat de omgeving rond de ultrasone sensoren, aangeduid door de pijlen **1**, niet worden afgedekt (door vuil, modder, sneeuw, een slecht gemonteerde kentekenplaat, etc.), geraakt, aangepast (inclusief lakwerk) of belemmerd door een accessoire aan de voorkant of (afhankelijk van het voertuig) de achterkant of zijkanten van uw voertuig.

**Opmerking:** bij voertuigen die zijn uitgerust met de functie "360° Camera" ➔ **282** " wordt de analyse van de omgeving van het voertuig (zones **A**

# PARKEERHULP

en **B**) niet weergegeven in het "Vogelperspectief" of "Zijaanzicht".

## Werkzaamheden

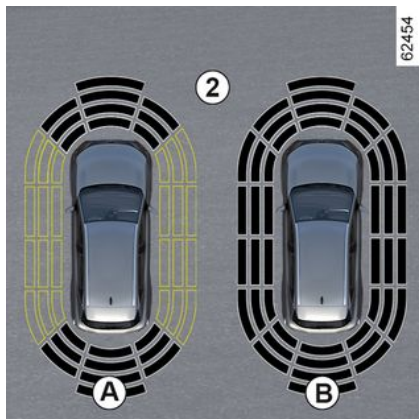

Door het display **2** wordt de omgeving van de auto weergegeven en worden geluidssignalen gegeven.

Afhankelijk van de apparatuur kan het nodig zijn om enkele meters af te leggen voordat de zijdetectie wordt geactiveerd.

Als alle zones een grijze achtergrond hebben, wordt de volledige omtrek van de auto bewaakt:

- Display **A**: de omgeving rondom de auto wordt geanalyseerd;
- Display **B**: de omgeving rond de auto is geanalyseerd.

## Waarneming van obstakels

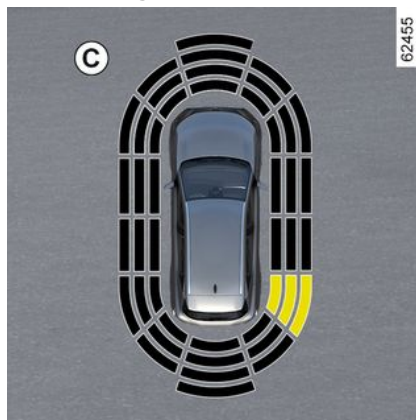

Het systeem detecteert de meeste obstakels voor, achter en naast de auto.

De frequentie van het geluidssignaal neemt toe naarmate het voertuig een obstakel nadert, totdat het een ononderbroken pieptoon wordt als de auto zich op ongeveer 20 cm van een obstakel bevindt dat aan de zijkanten wordt gedetecteerd en ongeveer 30 cm voor een obstakel dat aan de voor- of achterkant wordt gedetecteerd.

Het gebied waar het obstakel is gedetecteerd, wordt weergegeven (display **C**). Afhankelijk van de auto wordt het gebied groen, oranje (of geel, afhankelijk van de auto) of rood

weergegeven, ook afhankelijk van de nabijheid van het gedetecteerde obstakel.

**i** Opmerking: als de rijrichting verandert tijdens een manoeuvre, wordt het risico op een botsing met een obstakel mogelijk te laat gesignaleerd.

## Speciaal geval van obstakels gedetecteerd aan de zijkant

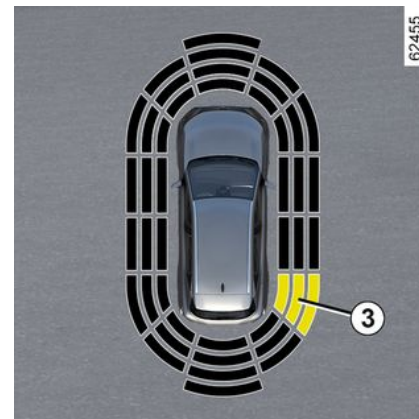

Het systeem bepaalt de rijrichting aan de hand van de richting van de wielen en waarschuwt u voor het risico op



## PARKEERHULP

botsing met een obstakel **3** aan de zijkant van de auto.

Als er een obstakel wordt gedetecteerd naast de auto:

- weerklinkt er bij het risico op een botsing een geluidssignaal met een steeds hogere frequentie naargelang u het obstakel nadert, tot het geluidssignaal continu weerklinkt. Het gebied waar het obstakel **3** is gedetecteerd, wordt weergegeven (display **D**).
- als er geen risico op een botsing bestaat, wordt er geen signaal afgegeven wanneer u het obstakel nadert. Afhankelijk van de auto wordt het gebied waar het obstakel **3** is gedetecteerd afgewisseld weergegeven.

 **Opmerking:** als de rijrichting verandert tijdens een manoeuvre, wordt het risico op een botsing met een obstakel mogelijk te laat gesignaleerd.

### Inschakelen/uitschakelen

#### In-/uitschakelen via het multimediascherm **4**

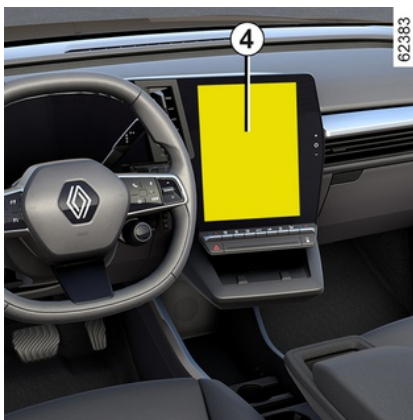

Druk via de "Voertuig"-modus van uw multimediascherm **4** op het menu "Parkeerhulp".

Activeer of deactiveer zones die door de ultrasone detectoren worden bestreken.

Raadpleeg de gebruiksaanwijzing van het mediasysteem voor meer informatie.

**Opmerking:** afhankelijk van de auto kan de detectiezone achter niet worden gedeactiveerd.

#### Automatisch uitschakelen van de parkeerhulp

Het systeem schakelt uit:

- als de auto sneller rijdt dan ongeveer 10 km/u;

- afhankelijk van het voertuig, als het voertuig langer dan ongeveer vijf seconden stilstaat en er een obstakel is gedetecteerd (bijvoorbeeld in een file, enz.);
- in stand N of P;
- wanneer een bedieningsfout wordt gedetecteerd.

**Opmerking:** afhankelijk van de auto, als deze is uitgerust met een trekhaak die door het systeem wordt herkend, wordt alleen de parkeerhulp achter uitgeschakeld.

### Instellingen



Voer deze aanpassingen uitsluitend uit als de auto stilstaat.



Telkens wanneer de auto wordt gestart, wordt de activeringsstatus hersteld die is opgeslagen toen de motor werd uitgeschakeld.

#### Instellingen aanpassen op het multimediascherm **4**

## PARKEERHULP

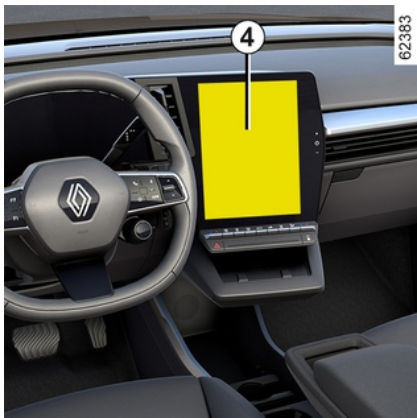

Als de auto stilstaat, drukt u in de wereld "Voertuig" op uw multimediascherm **4** op het menu "Parkeerhulp".

Raadpleeg de gebruiksaanwijzing van het multimediasysteem voor meer informatie.

### **Het geluid van het systeem uitschakelen** **(afhankelijk van de auto)**

Schakel het geluid van de parkeerhulp in of uit.

**Opmerking:** als u het geluid dempt, wordt u bij het naderen van een obstakel alleen gewaarschuwd door het display.

### **Geluidsvolume van de parkeerhulp**

Pas het volume van de parkeerhulp aan met behulp van de volumebalk.

 Telkens wanneer de auto wordt gestart, wordt de activeringsstatus hersteld die is opgeslagen toen de motor werd uitgeschakeld.

### **Bijzondere gevallen**

U kunt geluidswaarschuwingen of, afhankelijk van het voertuig, de betreffende detectiezone handmatig deactiveren in het geval dat:

- er vóór de ultrasone sensoren een trekhaak of een aanhanger- of laadsysteem zit dat niet door het systeem wordt herkend;
- de ultrasone sensoren zijn beschadigd.

**Opmerking: zelfs als het geluid is gedempt**, blijven de displays u waarschuwen.

### **Storingen**

Wanneer het systeem een storing detecteert: ofwel waarschuwt een geluidssignaal u gedurende ongeveer drie seconden wanneer de achteruitversnelling wordt ingeschakeld, vergezeld van de

melding "Controleer parkeersensoren" op het instrumentenpaneel, ofwel geeft het systeem geen geluid of display wanneer de achteruitversnelling wordt ingeschakeld.

Controleer of de ultrasone sensoren schoon zijn.

Als de storing aanhoudt, raadpleeg dan een merkdealer.

## Tips

-  Als de auto rijdt met een snelheid van minder dan ongeveer 10 km/u, kunnen sommige geluidsbronnen (motorfiets, vrachtwagen, drillboor, enz.) de geluidssignalen van de parkeerhulp opwekken.

 **Werkzaamheden/reparaties van het systeem**

- In geval van een botsing kan de uitlijning van de sensoren mogelijk worden gewijzigd, waardoor deze wellicht niet meer naar behoren werken. Schakel de functie uit en neem contact op met een erkende dealer.
- Alle werkzaamheden in de buurt van de opname-elementen (reparaties, vervangingen enz.) moeten worden uitgevoerd door een vakman.

Enkel een erkende dealer mag aan het systeem werken.

**Storingen van het systeem**

Bepaalde omstandigheden kunnen het systeem verstoren of de correcte werking ervan verhinderen, bijvoorbeeld:

- slechte weersomstandigheden (regen, sneeuw, hagel, ijzel, enz.);
- blootstelling aan sterke elektromagnetische golven (onder hoogspanningsleidingen, enz.);
- sommige soorten geluid (motorfiets, vrachtwagen, pneumatische boormachine enz.);
- montage van een niet-compatibele trekhaak of haak.

**Risico van vals alarm of afwezigheid van waarschuwingen**

Als het systeem zich abnormaal gedraagt, raadpleeg dan een erkende dealer.



### **Beperkingen voor de werking van het systeem**

- De zone rond de opname-elementen moet schoon blijven en mag niet worden gewijzigd, om de goede werking van het systeem te waarborgen.
- Kleine voorwerpen die dichtbij de auto bewegen (motoren, fietsen, voetgangers, enz.) worden mogelijk niet door het systeem herkend.
- Het systeem detecteert mogelijk geen obstakels die zich te dicht bij het voertuig bevinden.
- Het systeem geeft wellicht geen waarschuwing als de andere auto's of obstakels een snelheid hebben die aanzienlijk verschilt van de uwe.
- Tijdens een koerswijziging tijdens een manoeuvre kan het systeem obstakels met vertraging melden.
- Als de auto een aanhanger trekt, moet het parkeerhulpsysteem achter worden uitgeschakeld.

# ACTIEVE NOODSTOP BIJ ACHTERUITRIJDEN

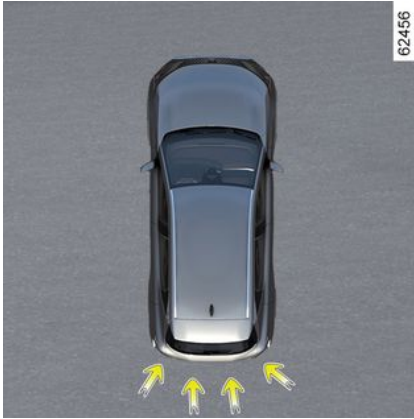

In aanvulling op de functie "Parkeerhulp" → 265 en met behulp van informatie van de vier sensoren in het midden aan de achterkant van de auto, detecteert het systeem vaste obstakels achter uw auto. Bij een aanzienlijk botsingsgevaar zorgt het systeem er automatisch voor dat de auto remt.

**Opmerking:** zorg ervoor dat de vier sensoren in het midden aan de achterkant van de auto niet worden bedekt (door vuil, modder, sneeuw enz.)

## Werkzaamheden

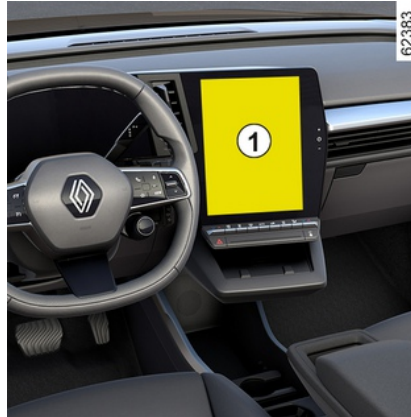

### Vaste obstakeldetectie achterkant

In de achteruitversnelling en bij snelheden tussen ongeveer 3 km/u en 10 km/u, als er een risico op een botsing met een vast obstakel bestaat, zorgt het systeem **er automatisch voor dat de auto remt**; Er wordt een

visuele waarschuwing  2 weergegeven op het multimediascherm 1, vergezeld van een pieptoon.

Zodra de auto stilstaat, moet de bestuurder de auto stationair houden door het rempedaal in te drukken.



Deze functie is een extra hulp tijdens het rijden. Deze functie kan in geen geval de waakzaamheid en verantwoordelijkheid van de bestuurder vervangen; deze moet altijd de controle over zijn auto behouden.



Bij het manoeuvreren kan de auto aan de onderkant ergens tegenaan rijden (bijvoorbeeld contact met een paaltje, een trottoir of ander stadsmeubilair) en daardoor beschadigd raken (bijvoorbeeld vervorming van een as). Om ieder risico van een ongeluk te voorkomen, moet u uw auto door een merkdealer laten controleren.

# ACTIEVE NOODSTOP BIJ ACHTERUITRIJDEN

## Inschakelen, uitschakelen van het systeem



Selecteer via het multimediascherm **1** de modus "Voertuig" en vervolgens "Parkeerhulp" om de functie in of uit te schakelen. Selecteer "Actieve Noodrem achter".

Als de functie is uitgeschakeld, wordt

het -waarschuwinglampje **3** weergegeven op het multimediascherm.

## Storingen

Wanneer het systeem een storing detecteert, wordt de actieve noodrem

in de achteruitversnelling automatisch gedeactiveerd.

Het -controlelampje **3** verschijnt op het multimediascherm en, afhankelijk van het type storing, verschijnt het volgende bericht op het instrumentenpaneel:

- « Parkeersensoren niet beschikbaar » ;
  - of
  - « Controleer parkeersensoren » ;
  - of
  - « Rijhulpsystemen niet beschikbaar » ;
  - of
  - « Rijhulpsystemen controleren » .
- Reinig de ultrasoonsensoren. Als het probleem aanhoudt, moet u een erkende dealer raadplegen.

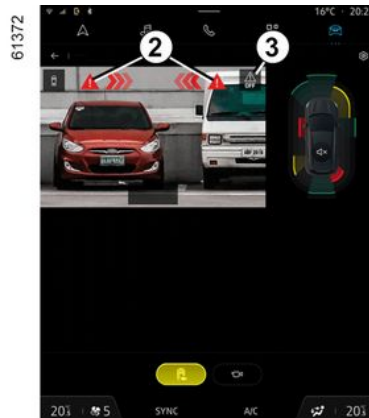

Als het voertuig is uitgerust met een door het systeem herkende trekhaak en er een aanhanger is aangekoppeld, wordt de actieve noodrem in de achteruitversnelling automatisch gedeactiveerd en verschijnt het bericht "Aanhanger: parkeersensoren niet beschikbaar" op het instrumentenpaneel, vergezeld door

het -waarschuwinglampje **3** op het multimediascherm.

## Waarschuwingen



### **Actieve noodstop bij achteruitrijden**

Deze functie is een extra hulp tijdens het rijden. Deze functie kan in geen geval de waakzaamheid en verantwoordelijkheid van de bestuurder vervangen.

Sommige klimatologische en omgevingsomstandigheden kunnen het systeem verstoren of beschadigen. Dus moet de bestuurder altijd op zijn/haar hoede zijn voor plotselinge gebeurtenissen tijdens het rijden: let er altijd op dat er zich bij het manoeuvreren geen kleine, smalle bewegende obstakels in de blinde hoek bevinden, zoals een kind, dier, kinderwagen, fiets, kei, paaltje, enz.).

De activering van deze functie wordt mogelijk vertraagd of niet uitgevoerd als de bestuurder een actie uitvoert (op het stuurwiel, de pedalen, enz.).

### **Werkzaamheden/reparaties van het systeem**

- Bij een aanrijding kunnen de sensoren aan de achterkant en hun werking worden beïnvloed. Schakel de functie uit en neem contact op met een erkende dealer.
- Alle werkzaamheden in de buurt van de sensoren (reparaties, vervangingen, aanpassingen aan de bumpers, enz.) moeten door een vakman/vakvrouw worden uitgevoerd.

Enkel een erkende dealer mag aan het systeem werken.

### **Uitschakelen van de functie**

U moet de functie deactiveren als de auto wordt gesleept (pechhulp) of als de auto is uitgerust met een trekhaak die niet door het systeem wordt herkend.

Als het systeem abnormaal werkt, schakelt u dit uit en raadpleegt u een erkende dealer.

# UITPARKEERWAARSCHUWING

3

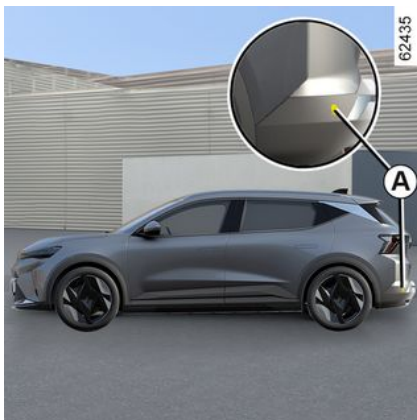

Op basis van de informatie van de radars aan elke kant van de achterbumper (zone **A**), waarschuwt het systeem de bestuurder als er een andere auto in de detectiezone **B** verschijnt.

De functie wordt ingeschakeld als:

- de achteruitversnelling is ingeschakeld;

en

- De auto staat stil of rijdt met lage snelheid.

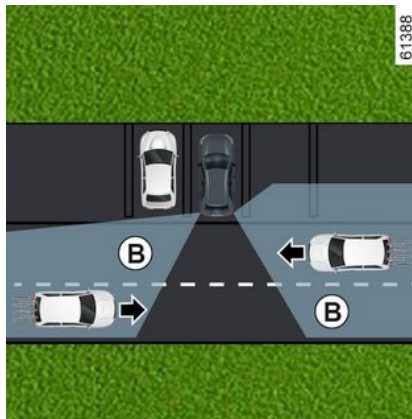

De detectiecapaciteit van het systeem hangt af van de omgeving rond de auto (vaste objecten, enz.) en de staat van de bumper enz.



Deze functie is een extra hulp tijdens het rijden. Deze functie kan in geen geval de waakzaamheid en verantwoordelijkheid van de bestuurder vervangen; deze moet altijd de controle over zijn auto behouden.

## Bijzonderheid



Zorg ervoor dat de radarzone **A** niet bedekt is (stickers, modder, sneeuw enz.).

Als een radar bedekt is, verschijnt het bericht "Zijnsensoren geen zicht" op het



# UITPARKEERWAARSCHUWING

instrumentenpaneel. Reinig het gebied waar de sensoren zich bevinden.

## In-/uitschakelen via het multimediascherm 1



Zie de multimedia-instructies voor het in-/uitschakelen van de functie.

Selecteer ON of OFF.

## Werkzaamheden

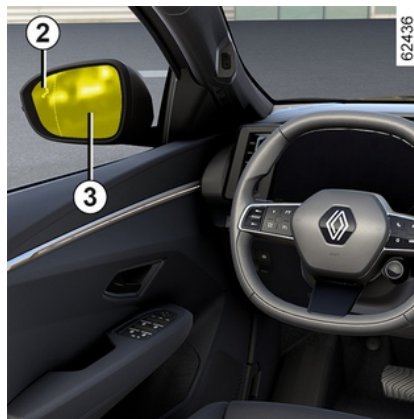

De functie waarschuwt u als er in de zone **B** een auto is die uw auto nadert.

Wanneer een voertuig wordt gedetecteerd, lichten de waarschuwingslampjes **2** op beide buitenspiegels **3** op.

**Opmerking:** maak de buitenspiegels **3** regelmatig schoon zodat de waarschuwingslampjes **2** zichtbaar blijven.

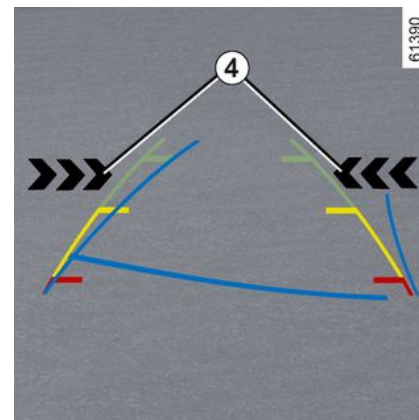

De waarschuwingslampjes **4** op het multimediascherm geven aan aan welke kant de naderende auto is gedetecteerd.

**Opmerking:** reinig de camera regelmatig zodat deze goed zicht heeft.

Waarschuwinglichten **2** en **4** gaan vergezeld van een hoorbare waarschuwing wanneer de achteruitversnelling wordt ingeschakeld en uw voertuig in beweging is.

## Storingen

Als de auto is uitgerust met een door het systeem herkende trekhaak en er is een aanhanger bevestigd, dan wordt

## UITPARKEERWAARSCHUWING

de uitparkeerwaarschuwing automatisch gedeactiveerd en verschijnt de volgende melding op het instrumentenpaneel "Rijhulpsystemen niet beschikbaar".

3 Wanneer het systeem een fout opmerkt, verschijnt de melding "Controleer zijnsensoren" op het instrumentenpaneel. Ga naar een merkdealer.



Vanwege de sensoren achter de bumper is het raadzaam om werkzaamheden aan de bumper (reparatie, vervangen, lakwerk, enz.) te laten uitvoeren door een vakman.



### **Beperkingen voor de werking van het systeem**

- De radarzone moet schoon blijven en mag niet worden gewijzigd, om de goede werking van het systeem te waarborgen.
- Kleine objecten (motoren, fietsen, voetgangers, enz.) die naar de auto toe komen, worden mogelijk niet herkend.

### **Uitschakelen van de functie**

Schakel de functie uit indien:

- het radargebied **A** is beschadigd (achterbumper);
- De auto is uitgerust met een trekhaak die niet door het systeem wordt herkend.



Deze functie is een extra hulp tijdens het rijden. Deze functie kan in geen geval de waakzaamheid

en verantwoordelijkheid van de bestuurder vervangen; deze moet altijd de controle over zijn auto behouden.

Het systeem mag in geen geval worden vergeleken met een hindernissensensor of een antibotsingssysteem.

### **Werkzaamheden/reparaties van het systeem**

- Een botsing kan de positie (en dus de werking) van de radars verstoren. Schakel de functie uit en neem contact op met een erkende dealer.
- Alle werkzaamheden in de buurt van de radars (reparatie, vervanging, lakwerk, enz.) moeten door een vakman worden uitgevoerd.

Enkel een erkende dealer mag aan het systeem werken.



### **Storingen van het systeem**

Bepaalde omstandigheden kunnen

het systeem verstoren of de correcte werking ervan verhinderen, bijvoorbeeld:

- een complexe omgeving (ondergrondse parkeergarage, metaalstructuur enz.);
- slechte weersomstandigheden (sneeuw, zware regen, hagel, ijzel, enz.).

### **Uitschakelen van de functie**

U moet de functie deactiveren als de auto wordt gesleept (pechhulp) of als de auto is uitgerust met een trekhaak die niet door het systeem wordt herkend.

Als het systeem abnormaal werkt, schakelt u dit uit en raadpleegt u een erkende dealer.

# ACHTERUITRIJCAMERA

## Werkzaamheden



Wanneer de achteruitversnelling is ingeschakeld, geeft de camera **1** aan de achterkant van de auto een beeld van de omgeving achter de auto op de multimediadisplay **2**, samen met drie geleidelijnen **3**, **4** of **5** (vast, bewegend en geleidelijnen aanhanger).

Dit systeem gebruikt verschillende geleidelijnen: bewegend voor de verplaatsingsrichting en vast voor de afstand. Als de rode zone bereikt is, gebruikt u de afbeelding van de bumper om nauwkeurig te stoppen.



### Vaste geleidelijnen **3**

De vaste tekening bestaat uit gekleurde markeringen **A**, **B** en **C**, die de afstand achter de auto aangeven:

- **A** (rood) op ongeveer 30 centimeter van de auto;
- **B** (geel) op ongeveer 70 centimeter van de auto;
- **C** (groen) op ongeveer 150 centimeter van de auto.

De tekening blijft staan en geeft de verplaatsingsrichting van de auto aan als de wielen in lijn zijn met de auto.

### Bewegende geleidelijnen **4**

Deze wordt in het blauw getoond op het multimediасherm **2**. Dit duidt de verplaatsingsrichting van de auto aan, volgens de stand van het stuurwiel.

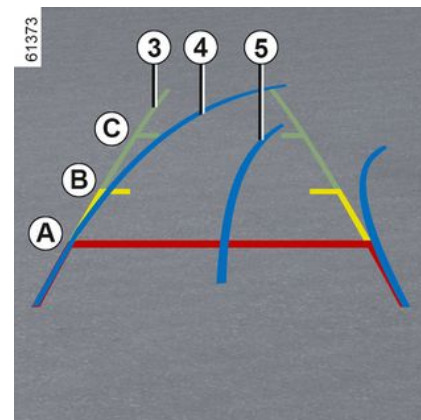

### Aanhanger geleidelijnen **5**

Deze wordt in het blauw getoond op het multimediасherm **2**. Deze geeft de verplaatsingsrichting van de dissel van de aanhanger aan afhankelijk van de stand van het stuurwiel. Hiermee kan de bestuurder de trekhaak zo dicht mogelijk bij de trekpoort van de aanhanger plaatsen.

### « Aanhangwagen weergave »

Als een aanhangwagen is aangesloten, drukt u in een vooruitversnelling op het menu "Camera" in de modus "Voertuig" op uw multimediасherm **2** om de camera **1** in staat te stellen gedurende ongeveer 30 seconden een beeld van

# ACHTERUITRIJCAMERA

de omgeving aan de achterkant te verzenden.

## Instellingen



Druk op het multimediascherm **2**, met de achteruitversnelling ingeschakeld, op de knop "Instellingen" om de geleidelijnen toe te voegen of te verwijderen en de instellingen van het camerabeeld aan te passen (helderheid, contrast enz.).

Raadpleeg de gebruiksaanwijzing van het multimediasysteem voor meer informatie.



Zorg ervoor dat de camera niet bedekt is (vuil, modder, sneeuw, condens, enz.).

### Zoom auto-functie

Als er achter het voertuig een obstakel wordt gedetecteerd, schakelt de functie "Zoom auto" van de huidige weergave naar een bovenaanzicht van achteren.

Zie de multimedia-instructies voor het in-/uitschakelen van de functie "Zoom auto"



Het scherm geeft een omgekeerd beeld, zoals in een spiegel.

De tekeningen zijn weergaven die op een vlakke ondergrond worden geprojecteerd. Deze informatie is niet geldig als deze wordt weergegeven op een verticaal object of een object op de grond. De voorwerpen die op de rand van het scherm verschijnen kunnen vervormd zijn.

In geval van te veel licht (sneeuw, auto in de zon, enz.) kan het zicht van de camera gestoord zijn.

Als de bagageklep geopend of niet goed gesloten is, verschijnt de melding "Achterklep open".

### Storingen

Als de achteruitversnelling is ingeschakeld en het systeem een bedieningsfout detecteert, wordt het multimediascherm **2** tijdelijk zwart.

Dit kan komen door een storing die van invloed is op de camera of het scherm (helderheid, vast beeld, vertraagde communicatie, enz.).

# ACHTERUITRIJCAMERA

Als de tijdelijke weergave van het zwarte scherm aanhoudt, neem dan contact op met een erkende dealer.

3



Deze functie is een (extra) hulpmiddel. De bestuurder moet altijd opletten en blijft

verantwoordelijk.

De bestuurder moet altijd bedacht zijn op plotselinge gebeurtenissen tijdens het rijden: let dus bij het manoeuvreren altijd op uw blinde hoek en kijk of daar geen kleine, smalle obstakels (zoals een kind, dier, kinderwagen, fiets, steen, paaltje, enz.) zijn.

## Het verschil tussen de geschatte afstand en de werkelijke afstand

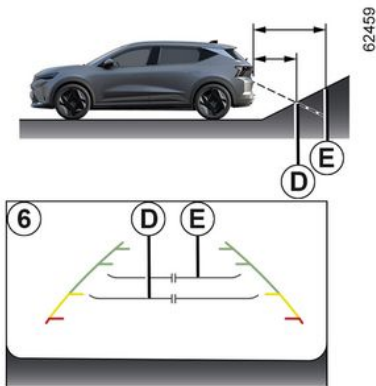

### Achteruit een steile helling oprijden

De vaste richtlijnen **6** tonen de afstanden dichterbij dan ze werkelijk zijn.

De voorwerpen die op het scherm worden getoond, zijn in werkelijkheid verder weg op de helling.

Als er op het scherm bijvoorbeeld een voorwerp op **D** wordt weergegeven is de werkelijk afstand **E** van het voorwerp.

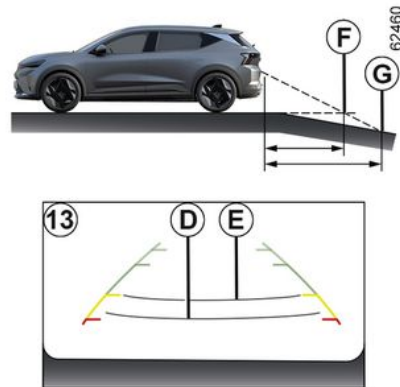

### Achteruit een steile helling afrijden

De vaste richtlijnen **6** tonen de afstanden verder weg dan ze werkelijk zijn.

Daarom zijn de voorwerpen die op het scherm worden getoond in werkelijkheid dichterbij op de helling.

Als er op het scherm bijvoorbeeld een voorwerp op **G** wordt weergegeven is de werkelijk afstand **F** van het voorwerp.

# ACHTERUITRIJCAMERA

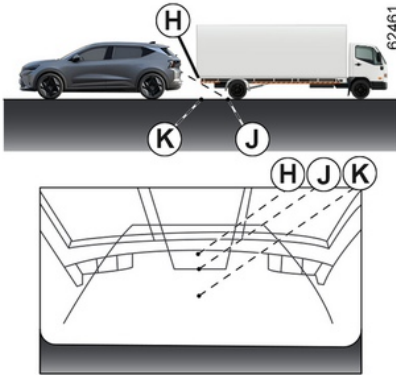

## Achteruitrijden richting een uitsteeksel

Positie **H** lijkt verder weg dan de positie **J** op het scherm. Maar positie **H** is op dezelfde afstand als positie **K**.

De verplaatsingsrichting die wordt aangegeven door de vaste en mobiele richtlijnen houden geen rekening met de hoogte van het voorwerp. Dus het risico bestaat dat de auto tegen het voorwerp botst als deze er in zijn achteruit naartoe **K** rijdt.

## 360° CAMERA

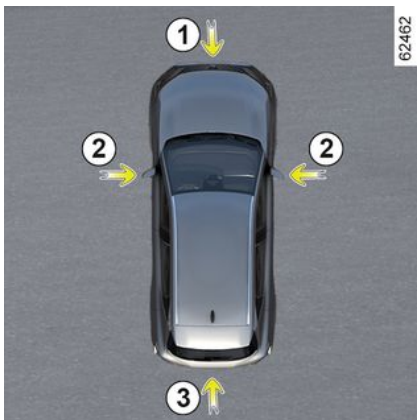

Met behulp van de informatie van de camera's **1**, **2** en **3** in de voorbumper, buitenspiegels en op de achterklep, alsook met de ultrasone detectoren **4** in de bumpers, helpt de functie bij moeilijke manoeuvres (bijv. parkeren) door de omgeving van de auto weer te geven.

**Opmerking:** zorg ervoor dat de camera's niet worden afgedekt (door vuil, modder, sneeuw, condens enz.).

## Werkzaamheden

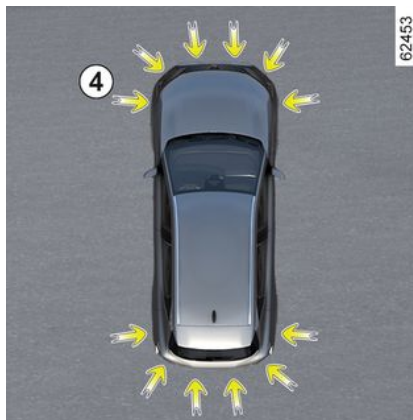

De camera's sturen meerdere afzonderlijke beelden naar het multimediascherm **5**.

Hiermee kunt u de omgeving van de auto bekijken:

- beeld voorkant (met behulp van de camera **1**): standaard beeld voorkant en panoramisch beeld voorkant;
- beeld achterkant (met behulp van de camera **3**): standaard beeld achterkant en panoramisch beeld achterkant;



- beeld van bovenaf (met behulp van de camera's **1**, **2** en **3**): standaard beeld van bovenaf en pop-up beeld van bovenaf (wanneer een obstakel wordt gedetecteerd);
- beeld zijkant (met behulp van de camera **2**): beeld voorkant en beeld achterkant;
- 3D beeld;
- beeld van aanhanger.

De ultrasone detectoren detecteren obstakels aan de voorkant, achterkant en (afhankelijk van de auto) zijkant van de auto.



# 360° CAMERA

## Camera voor 1



Het beeld van de camera aan de voorkant wordt weergegeven op het multimediascherm **5**.



Deze functie is een (extra) hulpmiddel. De bestuurder moet altijd opletten en blijft

verantwoordelijk.

De bestuurder moet altijd bedacht zijn op plotselinge gebeurtenissen tijdens het rijden: let dus bij het manoeuvreren altijd op uw blinde hoek en kijk of daar geen kleine, smalle obstakels (zoals een kind, dier, kinderwagen, fiets, steen, paaltje, enz.) zijn.

## Achteruitrijcamera 3



Het beeld van de camera aan de achterkant wordt weergegeven op het multimediascherm **5**.



Voor de beelden aan de achterkant geeft het multimediascherm **5** geeft een omgekeerd beeld van de achterkant net als in een achteruitkijkspiegel.



Bij beeld voorkant of achterkant: als u op een helling manoeuvreert, kunnen voorwerpen die op het multimediascherm worden weergegeven dichterbij of verderaf zijn dan het lijkt. **Houd hier rekening mee om de juiste afstand te bepalen voordat u een manoeuvre uitvoert.**

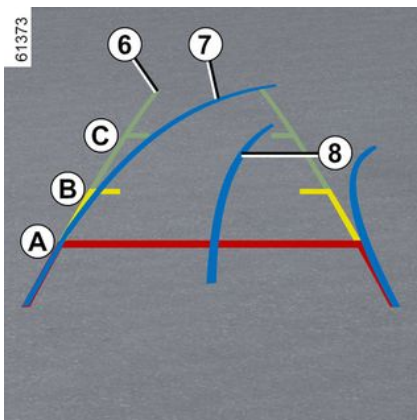

Het beeld "voor" of "achter" dat wordt verzonden naar het multimediascherm **5** wordt weergegeven met twee of drie geleidelijnen **6**, **7** en **8**.

Dit systeem wordt eerst gebruikt met behulp van een of meer tekeningen (bewegend en aanhanger voor de verplaatsingsrichting en vast voor de afstand).

### Vaste geleidelijnen 6

De vaste tekening bestaat uit gekleurde markeringen **A**, **B** en **C**, die de afstand achter de auto aangeven:

- **A** (rood) op ongeveer 30 centimeter van de auto;
- **B** (geel) op ongeveer 70 centimeter van de auto;
- **C** (groen) op ongeveer 150 centimeter van de auto.

### Bewegende geleidelijn 7

Deze wordt in het blauw getoond op het multimediascherm **5**. Het geeft de verplaatsingsrichting van de auto aan afhankelijk van de stand van het stuurwiel in het beeld voor en het beeld achter.

### Aanhanger geleidelijn 8

Deze wordt in het blauw getoond op het multimediascherm **5**. Deze geeft de verplaatsingsrichting van de dissel van de aanhanger aan afhankelijk van de stand van het stuurwiel.

Hiermee kan de bestuurder de trekhaak zo dicht mogelijk bij de trekkop van de aanhanger plaatsen.



De richtlijnen voor de beelden voor, achter en opzij zijn een op een horizontale ondergrond geprojecteerde weergave; deze informatie geldt niet bij een verticaal of op de grond geplaatst voorwerp. Voorwerpen die op de rand van het multimediascherm worden weergegeven, kunnen vervormd lijken. In geval van te veel licht (sneeuw, auto in de zon, enz.) kan het zicht van de camera gestoord zijn.



In de gecombineerde weergave van de camera's:

- staande voorwerpen (stoepen, auto enz.) kunnen vervormd worden weergegeven in het beeld van bovenaf;
- alle voorwerpen bovenop de auto worden niet weergegeven.

## 360° CAMERA

### Camera 2 aan de voorkant aan de bestuurderskant

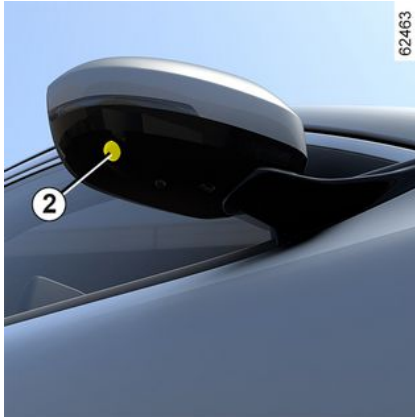

Camera **2**, gemonteerd op de buitenspiegel, verzendt een beeld van de zijkant naar het multimediascherm **5**.

Afhankelijk van de auto, kunt u het multimediascherm gebruiken om het beeld van bovenaf te veranderen in een beeld zijkant voor. Raadpleeg de gebruiksaanwijzing van het multimediasysteem voor meer informatie.

### Beeld van bovenaf



Het beeld van bovenaf is een gecombineerde weergave van camera **1**, **2** en **3**.

Het geeft de bovenkant van de auto en de omgeving weer.

Dit beeld kan worden gebruikt om een beeld van de positie van de auto in relatie tot zijn directe omgeving (voorkant, achterkant en zijkant) te bevestigen.

 Bij de modus "Beeld van bovenaf" zijn de voorwerpen die worden weergegeven in werkelijkheid verder weg dan ze lijken. **Houd hier rekening mee om de juiste afstand te bepalen voordat u een manoeuvre uitvoert.**

### Beelden zijkant

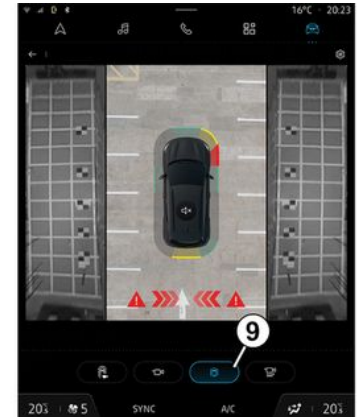

Druk op het multimediascherm op de speciale knop **9** voor een gecombineerd beeld vanaf de boven- en zijkanten.

## 360° CAMERA

### Panoramisch beeld voor of panoramisch beeld achter

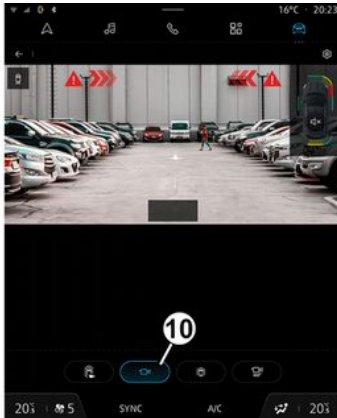

61380

Druk op het multimediascherm op de speciale knop **10** voor een panoramisch beeld van de voorkant.

Wanneer de achteruitversnelling wordt ingeschakeld, wordt het panoramische beeld van de voorkant vervangen door een panoramisch beeld van de achterkant.

**Opmerking:** het beeld van de voorkant of achterkant varieert afhankelijk van de stuurhoek, om het zicht van de bestuurder te verbeteren.

### 3D-beeld

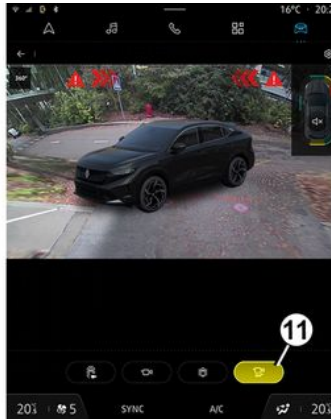

61381

Door op het multimediascherm op de speciale knop **11**, te drukken, krijgt u een 3D-weergave waarmee u de auto en de omgeving in drie dimensies kunt bekijken.

### "Beeld van aanhanger"



61382

Als er in de vooruitversnelling een aanhanger is aangekoppeld, druk in het menu "360° camera" in de modus "Vehicle" op het multimediascherm **5** om de camera **3** in te schakelen voor een beeld van de omgeving gedurende circa 30 seconden.

## 360° CAMERA

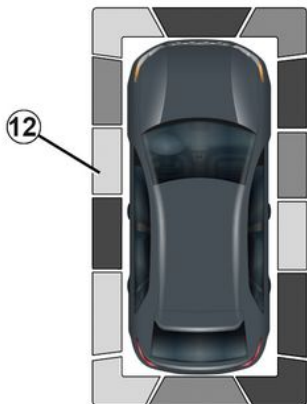

61448

- groen: obstakel tussen ongeveer 50 en 70 cm;
- geel: obstakel tussen ongeveer 30 en 50 cm;
- rood: obstakel binnen ongeveer 30 cm.

Deze indicatoren tonen ook de plaatsen waar de obstakels worden gedetecteerd, zoals aangegeven door hun posities met betrekking tot het symbool "auto".

Voor meer informatie zie → 265.

### Functie "Auto zoom"



62464

In het multimediascherm, wanneer het systeem "360° camera" wordt weergegeven, kunt u de beelden wijzigen (bijv. vervang het beeld van de achterkant door het panoramische beeld van de achterkant).

### Waarneming van obstakels

Als het systeem ingeschakeld is, als de functie "Parkeerhulp" één of meerdere obstakels in de auto detecteert, wordt de indicator **12** weergegeven in de verschillende beelden.

Naast de geluidswaarschuwing geven deze indicatoren de nabijheid van obstakels in verschillende kleuren weer:

weergave naar een specifieke weergave (beeld boven-, voor- of achterkant).

Zie de multimedia-instructies voor het in-/uitschakelen van de "Zoom auto"-functie.

### Inschakelen/uitschakelen



62383

### Automatische modus

Bij stilstaande auto en lopende motor wordt de automatische modus geactiveerd wanneer de achteruitversnelling wordt ingeschakeld. Het beeld achterkant en het beeld van bovenaf verschijnen op het multimediascherm **5**.

Als er snel vanuit zijn achteruit naar zijn vooruit wordt geschakeld, worden

## 360° CAMERA

het beeld achterkant en het beeld van bovenaf op het multimediascherm **5** vervangen door het beeld voorkant en het beeld van bovenaf.

De automatische werking is dan uitgeschakeld:

- na ongeveer drie seconden, bij het schakelen van achteruit naar stand N of P;
- na ongeveer drie minuten, als het voertuig vooruit of achteruit beweegt (bijv. tijdens een manoeuvre) voordat de hendel in stand N of P wordt gezet;
- bij een rijsnelheid van meer dan 10 km/u.

### Handmatige modus

Om de handmatige modus te activeren drukt u, met stilstaande auto en draaiende motor en de modus "Voertuig" op het multimediascherm **5**, op het menu "360° camera". De beelden van de voorkant en van bovenaf verschijnen op het multimediascherm.

Handmatige modus wordt uitgeschakeld:

- wanneer de rijsnelheid 10 km/u bereikt;
- wanneer de versnellingshendel ongeveer drie minuten niet is gebruikt.



- Gebruik deze functie niet als de buitenspiegels zijn ingeklapt.
- Controleer of de achterklep goed gesloten is voordat u de functie gebruikt.
- Plaats geen voorwerpen op of voor de camera's.

## Het verschil tussen de geschatte afstand en de werkelijke afstand

Een steile helling oprijden of in zijn achteruit richting een steile helling rijden

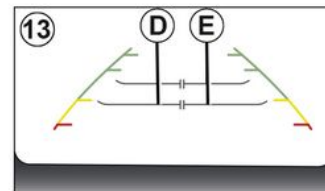

De vaste richtlijnen **13** tonen de afstanden dichtbij dan ze werkelijk zijn.

De voorwerpen die op het scherm worden getoond, zijn in werkelijkheid verder weg op de helling.

Als er op het scherm bijvoorbeeld een voorwerp op **D** wordt weergegeven is de werkelijk afstand **E** van het voorwerp.



## 360° CAMERA

Een steile helling afrijden of in zijn achteruit richting een steile neerwaartse helling rijden

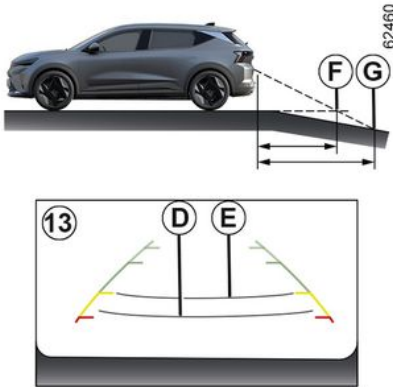

De vaste richtlijnen **13** tonen de afstanden verder weg dan ze werkelijk zijn.

Daarom zijn de voorwerpen die op het scherm worden getoond in werkelijkheid dichterbij op de helling.

Als er op het scherm bijvoorbeeld een voorwerp op **G** wordt weergegeven is de werkelijk afstand **F** van het voorwerp.

Rijden of achteruitrijden richting een uitstekend voorwerp.

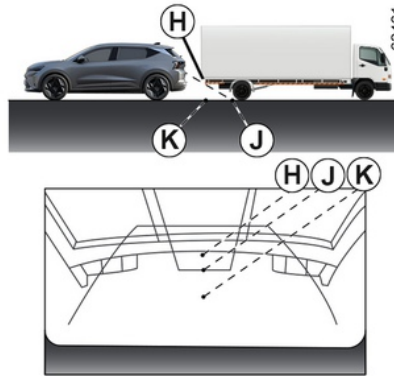

Positie **H** lijkt verder weg dan de positie **J** op het scherm. Maar positie **H** is op dezelfde afstand als positie **K**.

De verplaatsingsrichting die wordt aangegeven door de vaste en mobiele richtlijnen houden geen rekening met de hoogte van het voorwerp. Dus het risico bestaat dat de auto tegen het voorwerp botst als deze er in zijn achteruit naartoe **K** rijdt.

Beperkingen voor de werking van het systeem

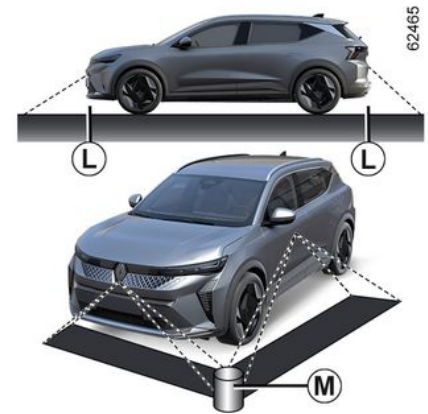

Het systeem kan geen voorwerpen weergeven die zich in bepaalde zones bevinden.

In de modi beeld voorkant of beeld achterkant kan het systeem niet worden gebruikt om een voorwerp in zone **L** te bekijken.

In de modus beeld van bovenaf kan het systeem niet worden gebruikt om een groot voorwerp in zone **M** (in de buurt van de rand van de weergegeven zone) te bekijken.

## 360° CAMERA

### Afstellen van de weergave



In het multimediascherm, wanneer het systeem "360° camera" wordt weergegeven, kunt u de beelden wijzigen (bijv. vervang het beeld van de achterkant door het panoramische beeld van de achterkant).



Voer deze aanpassingen uitsluitend uit als de auto stilstaat.

Als de versnellingshendel in de stand R staat, zijn de volgende weergaven beschikbaar:

- Scherm verdeeld tussen beeld achterkant/beeld van bovenaf;
  - of
  - panoramisch beeld achterkant;
  - of
  - beelden zijkant/beeld van bovenaf (afhankelijk van de auto);
  - of
  - 3D beeld (afhankelijk van auto).
- Bij het overschakelen van de achteruitversnelling naar stand P zijn de volgende weergaven beschikbaar:
- scherm verdeeld tussen beeld achterkant en het beeld van bovenaf;
  - of
  - panoramisch beeld achterkant (afhankelijk van de auto);
  - of
  - beelden zijkant/beeld van bovenaf (afhankelijk van de auto);
  - of
  - 3D beeld (afhankelijk van auto).
- Bij het overschakelen van de achteruitversnelling naar stand D zijn de volgende weergaven beschikbaar:
- scherm verdeeld tussen beeld voorkant en het beeld van bovenaf;
  - of
  - panoramisch beeld voorkant;
  - of

- beelden zijkant/beeld van bovenaf;
- of
- 3D beeld.

### De camera-instellingen aanpassen.

Druk terwijl het systeem "360° camera" wordt weergegeven, op het multimediascherm, op de knop "Instellingen" om de geleidelijnen toe te voegen of te verwijderen en de instellingen van het camerabeeld aan te passen (helderheid, contrast enz.). Raadpleeg de gebruiksaanwijzing van het multimediasysteem voor meer informatie.

**Let op:** om veiligheidsredenen worden de beelden niet weergegeven in het menu "Instellingen" als de auto rijdt.



# HANDSFREE PARKEREN

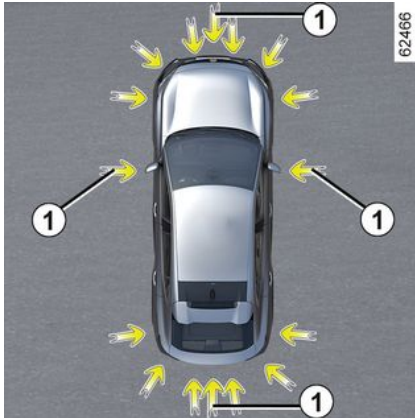

Ultrasoon sensoren, zoals aangegeven met de pijlen **1**, die in de bumpers van de auto zijn gemonteerd, helpen een toegankelijke parkeerplaats te vinden en ondersteunen bij de parkeermanoeuvre.

Haal uw handen van het stuurwiel, u bedient alleen:

- het gaspedaal;
- het rempedaal;
- de versnellingshendel.

U kunt op elk moment de controle opnieuw overnemen door aan het stuurwiel te draaien.

## Inschakelen

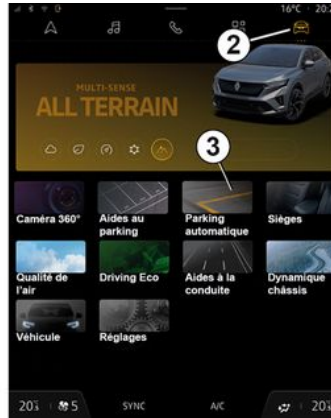

Als de auto stilstaat of minder dan ongeveer 30 km/u rijdt, zijn er verschillende manieren om toegang te krijgen tot de functie:

- Via het multimediascherm **4**, opent u de modus "Voertuig" **2** en drukt op het menu "Handsfree parkeren" **3**;
- via de widget "Handsfree parkeren" (indien geconfigureerd door de klant);
- via de knop "Favorieten" op het stuur (indien geconfigureerd door de klant);
- afhankelijk van het voertuig via de snelkoppeling "Handsfree parkeren" in het 360°-camerabeeld.

## Bijzonderheden

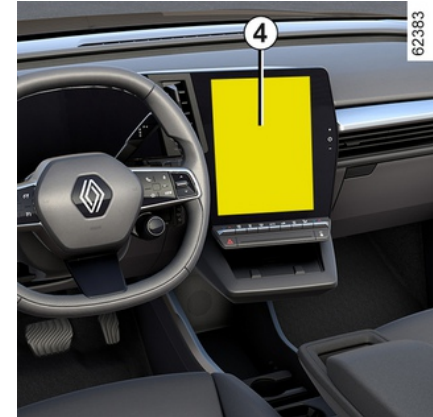

Zorg ervoor dat de ultrasone detectoren die door de pijlen **1** worden aangegeven, niet bedekt zijn (door vuil, modder, sneeuw, een slecht gemonteerde kentekenplaat enz.).

# HANDSFREE PARKEREN

## Keuze van het manoeuvre



61346

Het systeem kan vier drie soorten manoeuvre uitvoeren:

- parallel parkeren **5**;
- auto achteruit inparkeren **6**;
- parallel geparkeerde auto weer uitrijden **7**.

Selecteer in het multimediascherm **4**de manoeuvre dat u wilt uitvoeren.

**Opmerking:** bij het starten van de auto of na een geslaagde fileparkeer manoeuvre met behulp van het systeem, stelt het systeem standaard het manoeuvre om uit te rijden voor.

In andere gevallen kan het standaardmanoeuvre worden ingesteld in het multimediascherm **4**.

Raadpleeg de gebruiksaanwijzing van het multimediasysteem voor meer informatie.



Het opstarten van systeem gaat gepaard met het inschakelen van de Parkeerhulp en, bij auto's die hiermee zijn uitgerust, de achteruitrijcamera of de 360°-camera zodat de bestuurder de manoeuvre → **265**, → **278**, → **282** beter kan visualiseren.

## Werkzaamheden

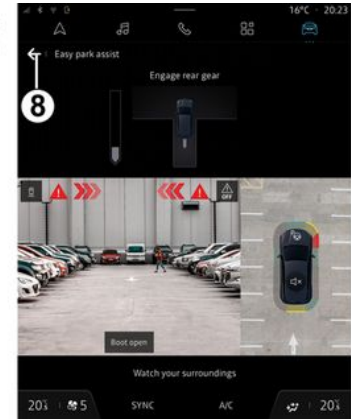

61393

## Parkeren

Zolang de auto minder dan ongeveer 30 km/u rijdt, zoekt het systeem naar beschikbare parkeerplaatsen aan beide zijden van de auto.

Wanneer een plaats is gevonden, verschijnt deze op het multimediascherm **4**, aangeduid met de letter "P". Rijd langzaam totdat het bericht "STOP" verschijnt en een piepton klinkt. Als er meer dan één parkeerplaats wordt gedetecteerd, moet u de gewenste plaats selecteren door het scherm aan te raken.

De plaats wordt groen op het multimediascherm **4** en wordt aangeduid met de letter "P".

## HANDSFREE PARKEREN

- Stop de auto;
- schakel de achteruitversnelling in.

Het controlelampje  brandt op het instrumentenpaneel in combinatie met een geluidssignaal.

- Laat het stuur los;
- volg de instructies op het multimediascherm **4**.

U mag niet sneller dan ongeveer 7 km/u rijden.

Als het controlelampje  verdwijnt en u een piepsignaal hoort, is het manoeuvre voltooid.



Deze functie is een extra hulp tijdens het rijden. Deze functie kan daarom tijdens manoeuvres in geen enkele omstandigheid plaatsvervangend zijn voor de waakzaamheid en de verantwoordelijkheid van de bestuurder (de bestuurder moet te allen tijde bereid zijn om te remmen).

**Een parallel geparkeerde auto uitrijden**

- Activeer de functie "Handsfree parkeren";
- selecteer de modus "Uitrijden".
- activeer de richtingaanwijzers aan de kant waarop u het voertuig wilt verlaten;

Als aan alle voorwaarden is voldaan, verschijnt er een bericht op het multimediascherm **4** om de manoeuvre te starten.

- Druk op OK om te starten.

Het controlelampje  brandt op het instrumentenpaneel in combinatie met een geluidssignaal.

- Laat het stuur los;
- voorwaartse en achterwaartse manoeuvres uit te voeren volgens de instructies op het multimediascherm **4** en met behulp van de waarschuwingen van de parkeerhulp.

U mag niet sneller dan ongeveer 7 km/u rijden.

Zodra de auto zich in een positie bevindt om de parkeerplaats te verlaten, gaat het

waarschuwinglampje  op het instrumentenpaneel uit, klinkt er een pieptoon en verschijnt er een bericht op het multimediascherm **4** om te bevestigen dat het manoeuvre voltooid is.



Tijdens het manoeuvreren kan het stuurwiel snel draaien; steek uw handen niet door de spaken en let erop dat er niets in vast komt te zitten.

## Het manoeuvre onderbreken/hervatten

Het manoeuvre wordt in de volgende gevallen uitgeschakeld:

- de auto staat te lang stil;
- een obstakel op de route maakt het onmogelijk om het manoeuvre af te maken;
- de motor stopt;
- een portier of de bagageruimte wordt geopend.

Het waarschuwinglampje  verdwijnt en er klinkt een pieptoon om u te melden dat de manoeuvre is onderbroken. De reden voor de onderbreking van het manoeuvre wordt weergegeven op het multimediascherm **4**.

Zorg ervoor dat:

- u moet het stuur loslaten;
- en

## HANDSFREE PARKEREN

- alle deuren en de achterklep gesloten zijn;
- en
- er zich geen obstakels op de route bevinden;
- en
- de motor gestart is.

Als het waarschuwinglampje  knippert, is het systeem opnieuw beschikbaar om de manoeuvre te hervatten.

Om de manoeuvre te hervatten, drukt u op het menu "Parkeerhulp". Het

controlelampje  verschijnt op het instrumentenpaneel.

Volg de instructies die worden weergegeven op het bedieningsscherm **4**.

### Het manoeuvre annuleren

Het manoeuvre wordt in de volgende gevallen geannuleerd:

- u neemt het stuur vast;
- als u sneller dan 7 km/u rijdt;
- door te drukken op de knop **8**;
- u hebt meer dan tien bewegingen vooruit/achteruit uitgevoerd tijdens één manoeuvre;
- als de sensoren van de parkeerhulp vuil zijn of afgedekt zijn;

- het manoeuvre is gedurende een te lange periode onderbroken.

Het waarschuwinglampje  verdwijnt en er klinkt een pieptoon om u te melden dat de manoeuvre is afgebroken. De reden voor de annulering van het manoeuvre wordt weergegeven op het multimediascherm **4**.

### Functie niet beschikbaar

Wanneer u een van de methoden voor systeemactivering selecteert en niet aan de werkingsvoorwaarden is voldaan, verschijnt de melding "Handsfree parkeren niet beschikbaar" op het instrumentenpaneel om u te informeren dat de functie niet beschikbaar is.

### Storingen

Als de functie een storing signaleert, verschijnen de volgende meldingen op het instrumentenpaneel:

- "Check Park Assist", vergezeld van

het waarschuwinglampje ;

of

- "Controleer parkeersensoren";

of

- "Controleer parkeerhulp".

Reinig de ultrasoonsensoren. Als het probleem aanhoudt, moet u een erkende dealer raadplegen.

**Opmerking:** als er een storing is in de functie, wordt de auto niet stopgezet.

Neem onmiddellijk controle over de auto.

## Waarschuwingen



Deze functie is een extra hulp tijdens het rijden. Deze functie kan in geen geval de waakzaamheid en verantwoordelijkheid van de bestuurder vervangen; deze moet altijd de controle over zijn auto behouden. Zorg ervoor dat tijdens het manoeuvre de verkeersregels worden gevolgd die gelden in het land waarin u zich bevindt.

De bestuurder moet altijd op zijn/haar hoede zijn voor plotselinge gebeurtenissen tijdens het rijden: let er altijd op dat er zich bij het manoeuvreren geen kleine, smalle bewegende obstakels in de blinde hoek bevinden, zoals een kind, dier, kinderwagen, fiets, kei, paaltje, trekhaak, enz.

### **Werkzaamheden/reparaties van het systeem**

- Bij een botsing kan de werking van de sensoren worden verstoord. Schakel de functie uit en neem contact op met een erkende dealer.
- Alle werkzaamheden in de buurt van de sensoren (reparaties, vervangingen, aanpassingen aan de buitenbekleding, enz.) moeten door een vakman/vakvrouw worden uitgevoerd.

Enkel een erkende dealer mag aan het systeem werken.

### **Storingen van het systeem**

Bepaalde condities kunnen de werking van het systeem verstoren of belemmeren, zoals slechte weersomstandigheden (sneeuw, hagel, ijs, enz.).

Als het systeem abnormaal werkt, schakelt u dit uit en raadpleegt u een erkende dealer.

Risico van onjuiste vals alarm.

### **Beperkingen van de werking van het systeem**

- Het systeem kan geen voorwerpen detecteren in de dode hoeken van de sensoren.
- Controleer altijd voor en tijdens het hele manoeuvre of de parkeerplaats die wordt voorgesteld door het systeem, werkelijk beschikbaar is en vrij van obstakels.
- Het systeem mag niet worden gebruikt bij het trekken van een aanhangwagen of als een aanhanger- of laadsysteem aan de auto of omringende auto's is gemonteerd.

# VEILIG UITSTAPPEN VOOR PASSAGIER

## Beschrijving

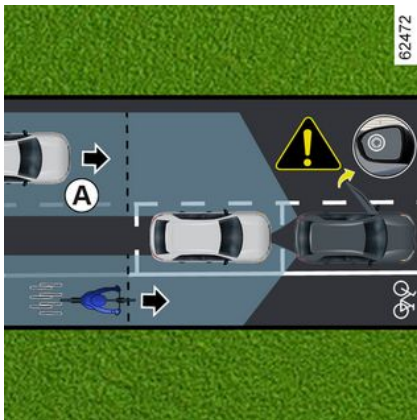

Deze functie is een extra rijhulpmiddel voor de veiligheid van de inzittenden van het voertuig.

Het doel van de functie "veilig uitstappen voor passagier" is de bestuurder en/of passagiers te waarschuwen voor mogelijk gevaar als ze de portieren openen als het voertuig stilstaat.

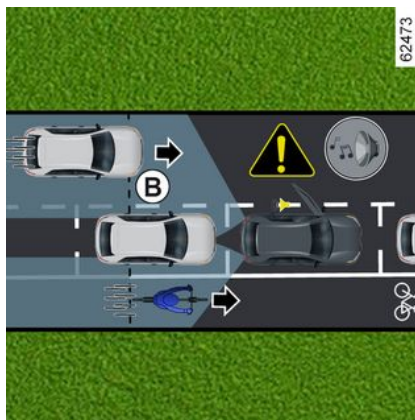

Op basis van de informatie van de sensoren aan elke kant van de achterbumper (zone **C**), wordt de bestuurder gewaarschuwd:

- wanneer een ander voertuig (of motorfiets, fiets, voetganger, enz.) zich binnen detectiezone **A** bevindt; en
- als er een risico bestaat op een aanrijding met een voertuig (of motor, fiets, voetganger enz.) in de zone **B**.

## Bijzonderheid

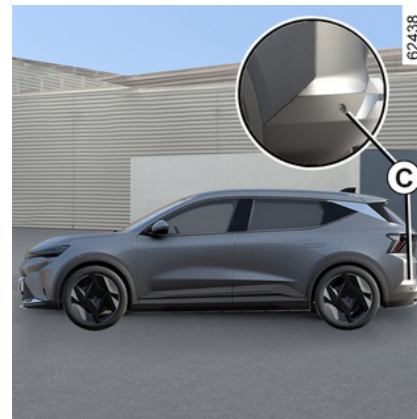

Let op dat de zone **C** rondom de radars aan elke kant van de achterbumper niet zijn bedekt (door vuil, modder, sneeuw enz.).

Als een van de radars verborgen is, wordt de melding "Zijradars zonder zichtbaarheid" weergegeven op het instrumentenpaneel. Reinig het gebied waar de sensoren zich bevinden.

Schakel de functie uit indien:

- de radarzone **C** is beschadigd (achterbumper);
- De auto is uitgerust met een trekhaak die niet door het systeem wordt herkend.

# VEILIG UITSTAPPEN VOOR PASSAGIER

## Werkzaamheden



Als een portier wordt geopend en een bewegend object wordt gedetecteerd, wordt het waarschuwingslampje **1** weergegeven op de buitenspiegel **2** en, afhankelijk van de auto, gaat de omgevingsverlichting op het voorportier branden.

**Opmerking:** maak de buitenspiegels **2** regelmatig schoon zodat het waarschuwingslampje **1** zichtbaar blijft.



Wanneer het gedetecteerde object heel dichtbij is, klinkt er een pieptoon, samen met het waarschuwingsbericht "Zijdel. obstakel gedetecteerd" **3** op het instrumentenpaneel.

**Opmerking:** het systeem blijft enige tijd actief nadat het contact is uitgeschakeld.

## De functie in-/uitschakelen via het multimediascherm 4

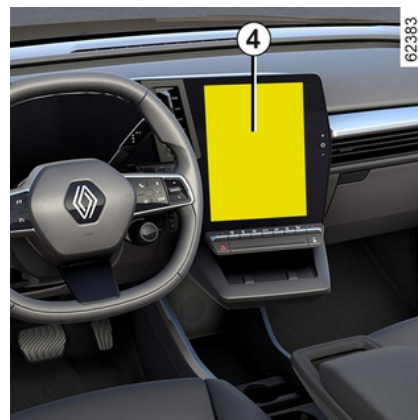

Zie de multimedia-instructies voor het in-/uitschakelen van de functie.



Wanneer de auto wordt ontgrendeld, keert de functie terug naar de laatst opgeslagen status op het multimediascherm.



# VEILIG UITSTAPPEN VOOR PASSAGIER

## Omstandigheden waarin de dodehoekwaarschuwing niet werkt

- de auto rijdt en staat niet volledig stil;
- de auto is van buitenaf vergrendeld;
- er zijn bewegende objecten (motoren, fietsen, voetgangers, voertuigen, enz.) naar of in de buurt van uw auto met een lage snelheid die door het systeem niet als een risico worden beschouwd;
- het bereik van de sensoren in de achterbumper wordt bedekt door objecten, zoals andere bijzonder breed geparkeerde voertuigen die zeer dicht bij uw auto geparkeerd staan.

Als de auto is uitgerust met een trekhaak die door het systeem wordt herkend, verschijnt de melding "Rijhulp niet beschikbaar" op het instrumentenpaneel om u te informeren dat de functie niet werkt.

Raadpleeg uw erkende dealer voor het kiezen van de uitrusting die aangepast is aan uw auto.

## Storingen

Als het systeem een storing detecteert, verschijnt de melding "Controleer zijradars" op het instrumentenpaneel. Ga naar een merkdealer.



Deze functie is een extra rijhulpmiddel en kan bepaalde voertuigen of bewegende objecten in

de buurt van uw voertuig mogelijk niet detecteren. Deze functie vervangt op geen enkele manier de waakzaamheid en verantwoordelijkheid van de bestuurder en de inzittenden van het voertuig, die altijd verantwoordelijk zijn om bijzondere aandacht te besteden aan de verkeerssituatie en het gebied te controleren voordat ze de auto verlaten.

### **Storingen van het systeem**

Bepaalde omstandigheden (complexe omgeving, slechte weersomstandigheden, enz.) kunnen het systeem verstoren of de correcte werking ervan verhinderen, met het risico op valse alarmen.



# NOODOPROEP

Als de auto hiermee is uitgerust, worden de hulpdiensten via de noodoproepfunctie automatisch of handmatig verwittigd (kosteloos) bij een ongeval of als u onwel wordt, zodat ze zo snel mogelijk kunnen komen.

**Opmerking:** de noodoproepfunctie werkt:

- in landen die beschikken over de bijbehorende telematicadiensten en infrastructuur die geschikt zijn voor het systeem;
- afhankelijk van de netwerkdekking in de geografische regio waar het voertuig wordt bestuurd.

Als u de functie voor noodoproep gebruikt om te melden dat u een ongeval hebt gezien, houdt dit in dat u stopt zodra de verkeersomstandigheden dit toestaan, zodat de hulpdiensten uw auto kunnen vinden en daarmee de locatie van het gemelde ongeval.

Houd u altijd aan de ter plaatse geldende wetgeving.



Gebruik de noodoproep alleen in een noodgeval, als u betrokken bent bij een ongeval of als u getuige bent van een ongeval of in fysieke nood bent.

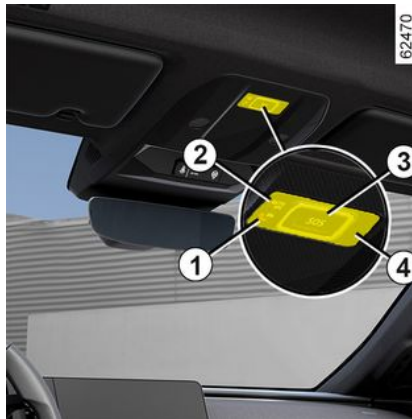

**1.** Waarschuwinglampje werking systeem:

- groen: in werking (netwerk beschikbaar);
- uit: niet in werking (netwerk niet beschikbaar);
- rood: in werking storing;

- groen knipperend: verbinding actief.
2. Controlelampje automatische modus.
  3. "SOS"-knop.
  4. Microfoon.
  5. Luidspreker

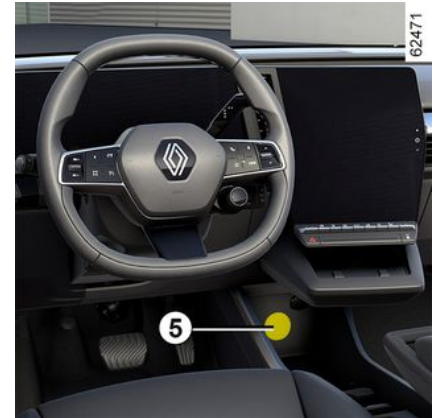

Een oproep verloopt altijd als volgt:

- de noodoproep wordt gestart;
- gegevens met betrekking tot het incident (plaatje van de fabrikant, tijdstip van de oproep, laatste locaties, richting van het voertuig, enz.) worden verzonden;
- er is spraakcommunicatie met de hulpdiensten;
- indien nodig wordt een hulpdienst gebeld.

# NOODOPROEP

Er zijn twee modi voor de noodoproep:

- automatische modus;
- Handmatige modus

## Automatische modus

Als de waarschuwingslampje automatische modus **2** groen oplicht, bevestigt dit dat het automatische systeem is ingeschakeld.

De noodoproep wordt automatisch gedaan als de beschermende uitrusting (gordelspanners, airbag, enz.) werd geactiveerd vanwege een ongeval.



In geval van een ongeval blijft u, als de plaats en het verkeer dit toestaan, dicht bij de auto om eventuele oproepen van het callcenter snel te kunnen beantwoorden.

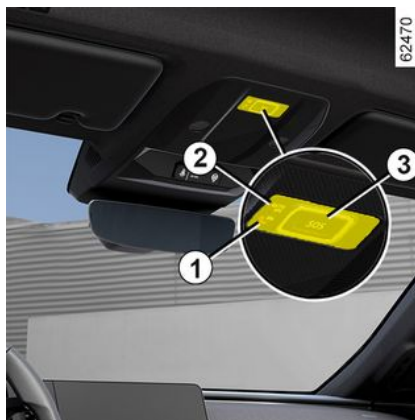

## Handmatige modus

De noodoproep kan als volgt worden gestart:

- de knop **3** minstens drie seconden ingedrukt houden;
- of
- de knop **3** binnen tien seconden vijf keer indrukken.

Als de knop per ongeluk is ingedrukt, kunt u het gesprek annuleren door de knop **3** ongeveer twee seconden ingedrukt te houden voordat de verbinding met het callcenter tot stand komt.

Zodra de oproep is ingesteld, kan alleen het callcenter deze beëindigen.

## Storingen

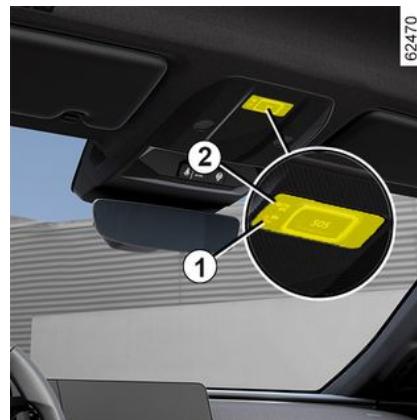

In sommige gevallen werkt de noodoproep niet (bijvoorbeeld bij een zwakke accu enz).

Als het systeem een storing ontdekt, licht het rode waarschuwingslampje **1** langer dan 30 minuten op.

In het geval van een systeemstoring gaan de waarschuwingslampjes **1** en **2** uit en niet meer aan.

Raadpleeg in deze twee gevallen zo snel mogelijk een merkdealer.

## NOODOPROEP



Het systeem werkt met een speciale accu. De accu gaat ongeveer vier jaar mee (het waarschuwingslampje **1** wordt rood om u te waarschuwen).  
Ga naar een merkdealer.



Zonder de functie noodoproep is het systeem niet te volgen en zal niet constant worden bewaakt. Gegevens worden voortdurend en automatisch gewist en het systeem slaat alleen de laatste drie locaties van de auto op. Op grond van de nationale wetgeving worden gegevens alleen verzonden in geval van een noodoproep. Gegevens die worden verzonden naar het callcenter worden behandeld overeenkomstig de privacywetgeving die van toepassing is in het land waarin u zich bevindt. Het systeem slaat de activiteitengeschiedenis maar voor 13 uur op. De eigenaar van de auto heeft het recht zijn gegevens in te zien. Hij heeft het recht de gegevens te laten corrigeren, verwijderen of blokkeren.



Voor uw veiligheid en een goede werking van het systeem, moeten alle werkzaamheden aan de accu (uitbouwen, loskoppelen enz.) worden uitgevoerd door een gespecialiseerd vakman.  
**Risico op brandwonden door elektrische schokken.**  
Houd u aan de vervangingsintervallen in het onderhoudsboekje. U mag deze niet overschrijden. De accu is van een speciaal type. Zorg dat deze wordt vervangen door een van hetzelfde type. Roep de hulp in van een merkdealer.

## MULTI-SENSE

Afhankelijk van de auto kunt u met het MULTI-SENSE -systeem kiezen uit verschillende rijmodi die van invloed zijn op rijden, omgevingsverlichting, comfort en rijpositie:

- alle modi zijn voorgeconfigureerd en kunnen worden aangepast (sfeerverlichting, enz.);
- ' Perso -modus kan worden aangepast.

De rijstijlmodi regelen:

- stuurkracht;
- het elektronisch stabiliteitsprogramma;
- reageren van de motor.

Zij zijn eveneens van invloed op:

- de verlichting in het interieur en op het instrumentenpaneel;
- de presentatie van het instrumentenpaneel en het multimediascherm;
- afhankelijk van de auto, de rijpositie.



Motorinstellingen zijn specifiek voor elk van de rijstijlmodi en kunnen niet worden aangepast, behalve in de modus Perso ».

## Openen van het menu

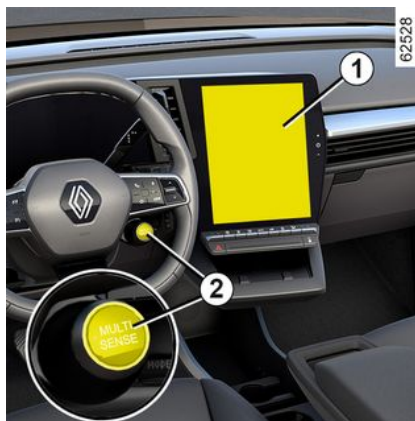

Afhankelijk van de auto hebt u toegang tot "MULTI-SENSE":

- via het multimediascherm **1**;
- via de stuurkolomschakelaar **2**.

Raadpleeg de gebruiksaanwijzing van het multimediasysteem voor meer informatie.



Elke keer dat de auto wordt gebruikt, blijft de laatst geselecteerde modus behouden.

## Eco-modus

' Eco -modus is gericht op energiebesparing. De motor en het verwarmingsniveau kunnen worden ingesteld voor minder verbruik → 171.

## Sportmodus

Deze-modus staat een feller reagerende motor toe. De besturing is krachtiger.

## Comfortmodus

Bij het gebruik van standaard voertuiginstellingen biedt deze modus u het beste compromis tussen comfort en dynamiek.

## Aangepaste modus

Deze modus maakt de volledige configuratie van de riejlementen mogelijk, inclusief het reactievermogen van de motor.



U kunt de modus resetten via modusinstellingen.



# VENTILATIEROOSTERS

Luchtuitgangen:

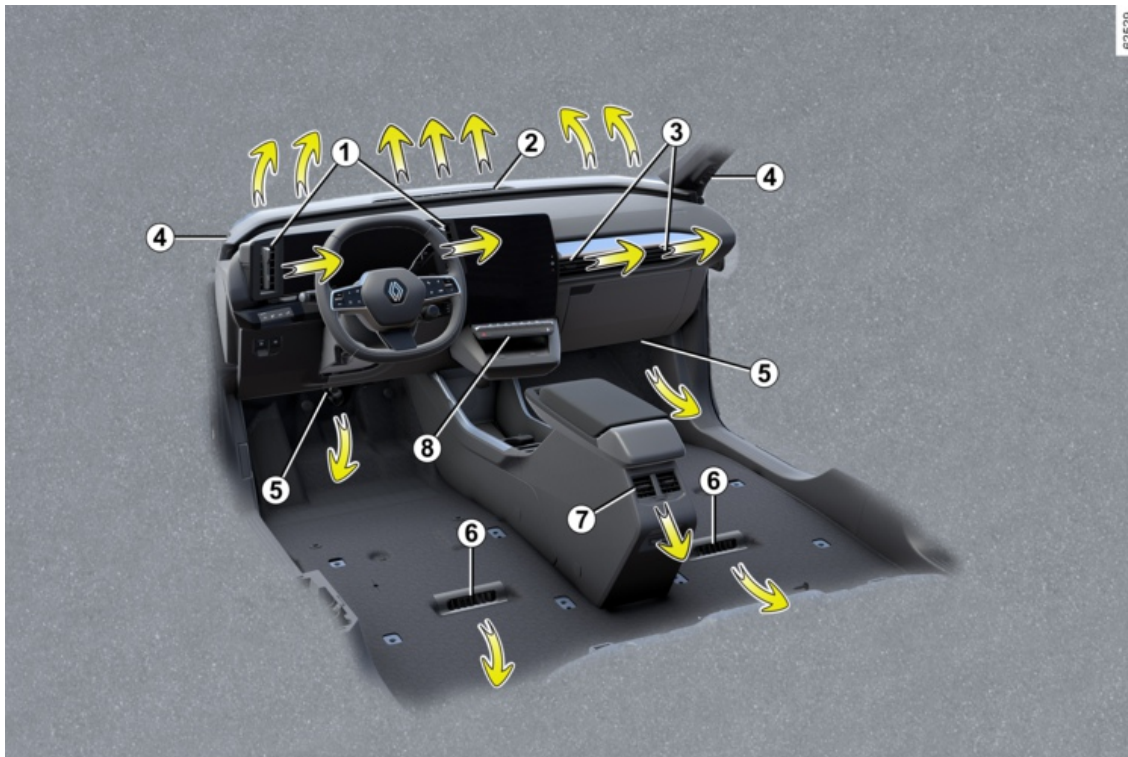

# VENTILATIEROOSTERS

1. Ventilatie-roosters bestuurderskant
2. Ontwasemingsleuf onder de voorruit
3. Ventilatie-roosters passagierskant
4. Ventilatie-rooster van zijruit
5. Verwarmingsroosters bij de voetenruimtes voor
6. Verwarmingsroosters bij de voetenruimte achter
7. Ventilatie-roosters midden achterpassagiers.
8. Bedieningspaneel

# VENTILATIEROOSTERS

## Ventilatieoosters bestuurderskant 1



### Richting

Om de luchtstroom te richten, draait u de ventilatieoosters **1** met behulp van de lipjes **9**.

**Sluiten:** schuif het lipje **10** weg van het stuur voorbij het weerstandspunt.

**Openen:** beweeg het lipje **10** naar het stuur toe.

## Ventilatieoosters passagierskant 3

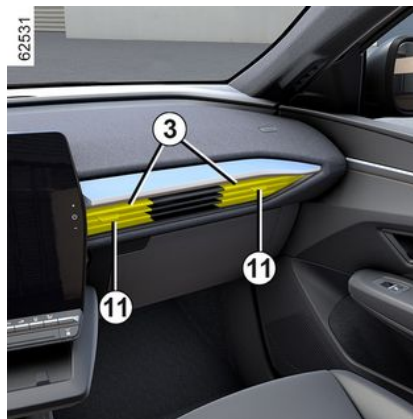

### Richting

Om de luchtstroom te richten, draait u de ventilatieoosters met behulp van de lipjes **11**.

**Sluiten:** schuif het lipje **11** naar de buitenkant van het frontpaneel, voorbij het weerstandspunt.

**Openen:** schuif het lipje **11** naar de binnenkant van het frontpaneel.



Bevestig geen voorwerpen op de ventilatieoosters (bijv. telefoonhouder).

**Risico van beschadiging.**

## Luchtstroom



Om de luchtstroom van de ventilatieopeningen **1** en **3** te regelen, drukt u op of verhoogt u de regelaar **12** tot het gewenste niveau.

Gebruik, om vieze geuren in uw auto tegen te gaan, alleen speciaal hiervoor bestemde systemen. Ga naar een merkdealer.



# VENTILATIEROOSTERS



Stop niets in het ventilatiecircuit van de auto (bijvoorbeeld in geval van stank enz.).

**Risico van beschadiging of brand.**

## Achterstoelen



(afhankelijk van de auto)

## Richting

Om de luchtstroom te richten, draait u de ventilatieroosters **7** met behulp van de lipjes.

## Luchtstroom

Om de doorstroming van de ventilatieroosters **7** te controleren, draait u de knop **13** naar de gewenste opening:

- naar rechts: maximale luchtstroom;
- naar links: dicht.



Bevestig geen voorwerpen op de ventilatieroosters (bijv. telefoonhouder).

**Risico van beschadiging.**



Stop niets in het ventilatiecircuit van de auto (bijvoorbeeld in geval van stank enz.).

**Risico van beschadiging of brand.**

# AUTOMATISCHE AIRCONDITIONING

## Bedieningsknoppen

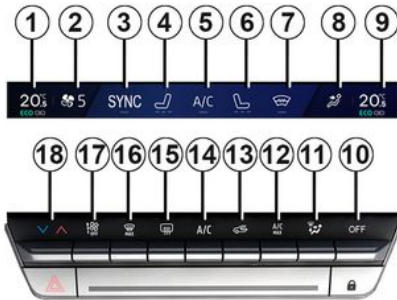

1. Indicator temperatuur verwarming bestuurder.
2. Indicator ventilatiesnelheid.
3. Activeringsknop functie SYNC "Synchronisatie".
4. Activeringsknop stoelverwarming bestuurder.
5. Knop om de airconditioning in te schakelen.
6. Activeringsknop voor stoelverwarming passagier.
7. Activeringsknop stuurwielverwarming.
8. Indicator luchtverdeling interieur.

9. Indicator voor temperatuur verwarming passagier.

10. Afstellen van de luchttemperatuur voor de passagier.

11. Regeling van de luchtverdeling in het interieur.

12. Activeringsknop voor "A/C MAX"-functie.

13. Luchtkringloop.

14. Activeringsknop voor airconditioning in AUTO-modus.

15. Ontdooien/ontwasemen van de achterruit en, afhankelijk van de auto, van de spiegels.

16. Functie "Helder zicht".

17. De ventilatiesnelheid aanpassen en het systeem stopzetten.

18. Regeling van de luchttemperatuur voor de bestuurder.

## Inschakelen van het systeem

Wanneer het voertuig wordt gestart, keert het systeem terug naar het laatst gebruikte programma.

Het systeem werkt ook als de auto staat geparkeerd.

Druk op de knop **14** om het systeem in te schakelen of zet de knop **17** in de gewenste ventilatiesnelheid.

## Uitschakelen van het systeem

Druk op de knop **17** totdat deze in de OFF ».

## Inen uitschakelen van de airconditioning

In de automatische modus wordt de airconditioning door het systeem geregeld. U kunt het systeem altijd in- of uitschakelen door te drukken op knop **5**.

## Automatische modus

De automatische klimaatregeling zorgt (behalve in extreme gevallen) voor een aangename temperatuur en goed zicht, bij een zo optimaal mogelijk brandstofverbruik.

# AUTOMATISCHE AIRCONDITIONING

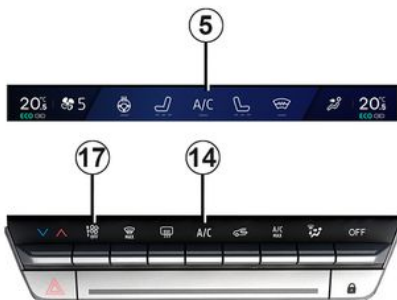

Het systeem regelt de ventilatiesnelheid, luchtverdeling en luchtkringloop, en het in- of uitschakelen van de airconditioning en verwarming.

Hierbij kunt u kiezen uit drie programma's:

**AUTO** : optimaal bereiken van de gewenste temperatuur afhankelijk van de omstandigheden buiten de auto. Druk op de knop **14**.

**SOFT**: bereikt de gewenste temperatuur rustiger en stiller. Druk op de knop **14** en druk deze naar beneden om de modus SOFT te activeren.

**FAST** : verhoogt de luchtstroom in het interieur. Deze stand wordt in het

bijzonder aangeraden voor meer comfort voor de passagiers achterin. Druk op de knop **14** en druk deze naar boven om de modus FAST te activeren.

Als de airconditioning start in de automatische modus, keert het systeem terug naar het laatst gebruikte programma.



Als u drukt op een andere knop dan AUTO, wordt de automatische modus uitgeschakeld.

## Wijzigen van de verdeling van de lucht in het interieur

Druk eenmaal of meermaals op **11** om de luchtverdeling te kiezen. De geselecteerde luchtverdeling **8** verschijnt op het multimediasherm. De functie werkt in deze volgorde:



De lucht wordt naar de uitstroomsleuven onder de voorruit en de voorste zijruiten gevoerd.



De lucht wordt naar de roosters van de zijruiten voorin, de ontwasemingsleuven onder de voorruit en naar de voetenruimtes

gevoerd.



De lucht wordt verdeeld tussen de ontwasemingsroosters bij de voorste zijruiten en de voorruit, en de ventilatieroosters in het dashboard en in de voetenruimtes.



De lucht wordt hoofdzakelijk naar de ontwasemingsroosters in het dashboard geleid.

4

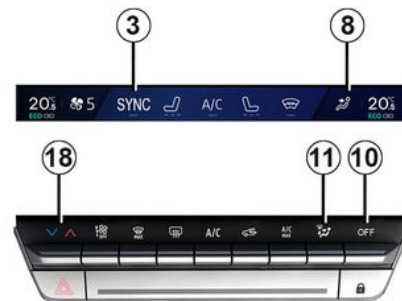

De lucht wordt naar de voetenruimtes en de ventilatieroosters in het dashboard gevoerd.



De lucht wordt vooral naar de voetenruimtes gevoerd.

# AUTOMATISCHE AIRCONDITIONING

## Regeling van de temperatuur

Er zijn twee typen instellingen:

- afzonderlijke afstelling voor het interieur;
- aanpassen met behulp van de SYNC functie om de passagierszijde en de bestuurderszijde te synchroniseren.

## Afzonderlijke afstelling voor het interieur

Gebruik de knoppen **10** en **18** om de linker- en rechterkant onafhankelijk af te stellen.

## Aanpassen met behulp van de SYNC

Druk op . SYNC **3** op uw multimediascherm om de temperatuur aan passagierszijde te synchroniseren met die aan bestuurderszijde.

**U schakelt deze functie uit** door opnieuw te drukken op SYNC of de temperatuur aan de passagierszijde aan te passen.

## Regeling van de ventilatiesnelheid

Normaal zorgt het systeem automatisch voor de juiste ventilateursnelheid om de ingestelde temperatuur te bereiken en te handhaven.

U kunt altijd de ventilatiesnelheid aanpassen door te drukken op knop **17** om de ventilatiesnelheid te verhogen of te verlagen.

## Functie "helder zicht"

Druk op knop **16** en het ingebouwde waarschuwingslampje gaat branden.

Met deze functie worden de voorruit, de achterruit, de zijruiten voor en de buitenspiegels snel ontdooid en ontwasemd (afhankelijk van de auto). De functie activeert automatisch de airconditioning (afhankelijk van het voertuig) en de achterruitverwarming.

**Om deze functie uit te schakelen**, drukt u op knop **14** of **16**.



Sommige toetsen zijn voorzien van een controlelampje dat de toestand van de functie aangeeft.

## Achterrautverwarming en -ontwaseming



Druk op knop **15** en het ingebouwde waarschuwingslampje gaat branden. De achterruit wordt nu snel ontwasemd en de elektrische buitenspiegels worden verwarmd (afhankelijk van de uitvoering).

**U schakelt deze functie uit** door opnieuw op de knop **15** te drukken. De verwarming schakelt na enige tijd automatisch uit.

## Functie "A/C MAX"

De functie "A/C MAX" biedt de gebruiker het maximale vermogen van het airconditioningsysteem, zonder

# AUTOMATISCHE AIRCONDITIONING

bepanking of compromis met betrekking tot de akoestiek en het gevoel van zeer koude lucht op handen en gezicht.



Deze functie omvat automatische wijzigingen:

- temperatuur ingesteld op maximaal koud;
- luchtverdeling voor de inzittenden;
- luchtstroom op maximaal vermogen;
- inschakeling van de airconditioning;
- luchtkringloop.

Druk op de knop **12** om de functie te activeren. Schakel de ECO-modus uit voor het beste resultaat.

## Inschakelen van de luchtkringloop (isolatie van het interieur)

Deze functie wordt automatisch geregeld, maar u kunt deze ook handmatig inschakelen. In dat geval wordt de inschakeling bevestigd door het controlelampje ingebouwd in de knop **13**.



Het ontwasemen/ontdooien heeft altijd voorrang boven de luchtkringloop.

### Handmatig gebruik

Druk op knop **13** en het ingebouwde waarschuwingslampje gaat branden.

Bij langdurig gebruik van deze stand kunnen de ruiten aan de binnenkant beslaan of weer aanvriezen. Ook zal het in de auto, door gebrek aan frisse lucht, kunnen gaan stinken.

Het wordt daarom aangeraden om terug te gaan naar de automatische werkingsstand door op de knop **13** te drukken zodra de luchtkringloop niet langer nodig is.

## Functie "Favorieten"



Afhankelijk van de auto kunt u, door te drukken op de stuurbediening **19**, de volgende functies activeren volgens de eerder gemaakte gebruiksinstellingen:

- verwarmd stuurwiel;
- stoelverwarming;
- achtertuitverwarming;
- verwarmde achteruitkijkspiegels.

Raadpleeg de gebruiksaanwijzing van het multimediasysteem voor meer informatie over de instelling van deze functie.

# AUTOMATISCHE AIRCONDITIONING

## ECO-modus



Via het MULTI-SENSE menu, toegankelijk vanaf het multimediascherm **20** of via de knop **21**, kunt u de modus ECO activeren om het verwarmingsniveau én het brandstofverbruik te beperken.

Het lampje ECO onder de temperatuurdisplay op het multimediascherm **20** geeft aan dat de ECO-modus is geactiveerd.

# VERWARMING

## programmeren

### Airconditioning programmering



Terwijl het voertuig stilstaat en de motor aanstaat, drukt u vanuit de wereld "Voertuig" **2** op het multimediascherm **1** druk op het menu "Elektrisch" **3** en vervolgens op het tabblad "Opladen en airconditioning" om bij de instellingen te komen.

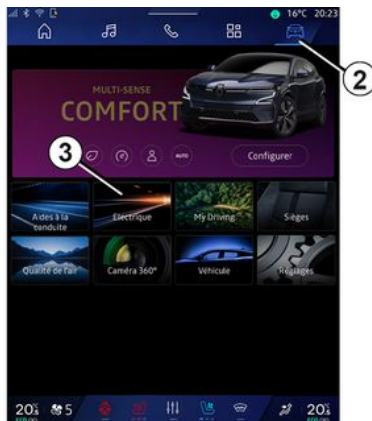

U kunt meerdere comfortprogramma's opslaan door de volgende instellingen te activeren:

- regeling van de temperatuur;
- programmeren van het tijdstip waarop de auto klaar moet zijn;
- dagen selecteren waarop het programma moet worden herhaald.

U kunt de opgeslagen programma's activeren/deactiveren.

**Opn:** u kunt de airconditioning programmeren via een app op uw smartphone.

Raadpleeg de gebruiksaanwijzing van het multimediasysteem voor meer informatie.



**Verantwoordelijkheid van de bestuurder tijdens het parkeren of stoppen van de auto**

Laat nooit, ook niet heel even, een kind, een afhankelijke volwassene of een dier in de auto achter als u deze verlaat.

Bij warm en/of zonnig weer kan de temperatuur binnenin de cabine heel snel oplopen.

**LEVENSGEVAAR OF GEVAAR VAN ERNSTIG LETSEL.**

## "Programmeren" activeren

De functie start vóór het geprogrammeerde tijdstip, zodat het voertuig een comfortabele temperatuur heeft bereikt tegen de geplande vertrektijd. Voorwaarden:

- de motorkap is gesloten;
- het laadniveau van de tractiebatterij is hoger dan 7.5%;
- de motor wordt uitgeschakeld;
- de bestuurder zit niet in de auto.

Het waarschuwingslampje  verschijnt op het instrumentenpaneel.

# VERWARMING

## Onmiddellijk inschakelen van de airconditioning

Het is mogelijk om de airconditioning onmiddellijk te starten als:

- de motorkap is gesloten;
- het laadniveau van de tractiebatterij is hoger dan 7.5%;
- de motor wordt uitgeschakeld;
- de bestuurder zit niet in de auto.

De werking van de onmiddellijke activering van de airconditioning is anders dan het programmeren:

- dit moet worden gestart vanaf uw smartphone;
- de stuurwiel- en stoelverwarming, als uw auto hiermee is uitgerust, wordt automatisch geactiveerd;
- de functie stopt na ongeveer 10 minuten.

Raadpleeg de gebruiksaanwijzing van het multimediasysteem voor meer informatie.

## Uitschakelen van de airconditioning

De airconditioning schakelt zich automatisch uit ongeveer 10 minuten na de geprogrammeerde stoptijd.

De functie kan zich ook uitschakelen als:

- de motor draait;

- het laadniveau van de tractiebatterij is lager dan 7%;
- de motorkap open is;
- u drukt op een van de schakelaars op het bedieningspaneel;
- de bestuurder bevindt zich ongeveer 20 seconden in het interieur.

**Opmerking:** deze voorwaarden zijn ook van toepassing op de onmiddellijke deactivering van de airconditioning.

Indien de auto gedurende lange tijd geparkeerd staat zonder een portier te openen met ten minste één actief pre-airconditioningsschema, dan wordt de functie gedeactiveerd vanaf de derde start van de pre-airconditioning. De functie is beschikbaar wanneer een van de portieren van het voertuig wordt geopend.



# VERWARMING

## Informatie en tips voor gebruik

### Tips voor het gebruik

In sommige gevallen, (airconditioning uit, luchtkringloop in werking, ventilatiesnelheid nul of laag, enz.) kunnen de ruiten van de auto beslaan.

Als de ruiten beslagen zijn, gebruikt u de functie **Helder zicht** om de ruiten te ontwasemen; zet daarna de airconditioning in de automatische stand om nieuwe condensatie te voorkomen.



Stop niets in het ventilatiecircuit van de auto (bijvoorbeeld in geval van stank enz.).

**Risico van beschadiging of brand.**

### Brandstofverbruik

Het is normaal dat het brandstofverbruik hoger is (vooral in stadsverkeer) als u de airconditioning gebruikt.

Voor auto's met een airconditioning zonder automatische werkstand, zet het systeem uit, als u het niet meer nodig hebt.

### Tips voor zuinig rijden en minder luchtverontreiniging

Rijd met open ventilatierooster en gesloten ruiten. Open bij zeer warm weer of als de auto in de zon heeft gestaan enkele minuten de portieren voordat u start, zodat de hete lucht uit de auto kan ontsnappen.

### Onderhoud

Raadpleeg voor het interval van het controleren het onderhoudsboekje van uw auto.



Gebruik de airconditioning regelmatig, ook bij koud weer; laat de airco ten minste eenmaal per maand gedurende ongeveer 5 minuten draaien.

### Storingen

Raadpleeg bij een storing altijd een merkdealer.

– **Minder goede werking van ontdooien, ontwasemen of airconditioning.**

Dit kan het gevolg zijn van een vervuild patroon van het interieurfilter.

– **Er wordt geen gekoelde lucht geproduceerd.**

Controleer of alle bedieningsorganen in de juiste stand staan en de zekeringen goed zijn. Als dit niet zo is moet u de werking stoppen.

### Water onder de auto

Maak u niet ongerust als er condenswater onder de auto druppelt, dit is normaal na langdurig gebruik van de airconditioning. Dit wordt veroorzaakt door condensatie.



**Maak het**

**airconditioningssysteem nooit open.** Dit is gevaarlijk voor de ogen en de huid.

# VERWARMING

## Koelvloeistof

59952



Het koelvloeistofcircuit (waarvan sommige componenten hermetisch zijn afgesloten) kan fluorhoudende broeikasgassen bevatten.

Afhankelijk van het voertuig, u kunt de volgende informatie vinden op sticker **A** in de motorruimte.

De aanwezigheid en de plaats van de informatie op sticker **A** zijn afhankelijk van de auto.

 **Type airconditioningsvloeistof**

 **(XXX) Type olie in het aircocircuit**

 **Ontvlambaar product**

 **Raadpleeg de handleiding van de auto;**

 **Onderhoud**

x,xxx kg	<b>(1)</b> Hoeveelheid airconditioningsvloeistof aanwezig in de auto.
GWP xxxxx	<b>(2)</b> Global Warming Potential oftewel aardopwarmingsvermogen (CO2-equivalent).
CO2 eq x,xxx	<b>(3)</b> Gewicht en CO2-equivalent.

### Aanvullende informatie

Afhankelijk van het label en afhankelijk van het type koelmiddel:

#### Koelvloeistof R-134yf

- **(1)** 0,450 kg/1050 kg
- **(2)** GPWP 4
- **(3)** 0,002t/0,004t



**Maak het**

**airconditioningssysteem nooit open.** Dit is gevaarlijk voor de ogen en de huid.



Voordat u iets doet onder de motorkap, moet u het contact afzetten → **155**

# MULTIMEDIA-UITRUSTING



De aanwezigheid en de plaats van deze uitrustingen zijn afhankelijk van de auto.

1. Multimediascherm.
2. USB-C multimediapoorten in de bovenste **A** en onderste **B** middenconsole.
3. Bediening bij het stuurwiel.
4. Spraakcommando.
5. USB-C multimedia-aansluitingen voor de passagiers achter.

 Raadpleeg de gebruiksaanwijzing van het mediasysteem voor meer informatie.

## "USB-C"-multimediapoorten

Via de USB-C-multimediapoorten **2** en **5** kunnen accessoires worden opgeladen die zijn goedgekeurd door onze technische afdeling, zo lang het vermogen niet hoger is dan 15 watt (5 V) per poort.

**Opmerking:** de USB-C 2 multimediapoorten bieden ook gegevensoverdracht.



## MULTIMEDIA-UITRUSTING



Sluit alleen accessoires aan met een vermogen van maximaal 15 watt.  
**Risico van brand.**



### **Gebruik van de telefoon**

Houd u altijd aan de wettelijke voorschriften met betrekking tot het gebruik van dit apparaat.

### Microfoon 6



(voor telefoon en spraakbediening)

### inductielaadzone 7



→ 324

## ELEKTRISCHE RUITEN

Deze systemen werken met contact aan of contact uit tot het openen van een voorportier (begrensd tot ongeveer 3 minuten).



### Verantwoordelijkheid van de bestuurder

Verlaat uw voertuig nooit met de kaart of sleutel

erin en met een kind, afhankelijke volwassene of huisdier in het voertuig, zelfs niet voor een korte tijd.

Zij kunnen zichzelf of anderen in gevaar brengen door de motor te starten of apparatuur te bedienen zoals de versnellingshendel of de ruitbediening.

In geval van beknelling van een lichaamsdeel draait u direct de bewegingsrichting van de ruit om door te drukken op de betreffende schakelaar.

**Gevaar van ernstige verwondingen.**

## Elektrische ruitbediening met snoeltoets

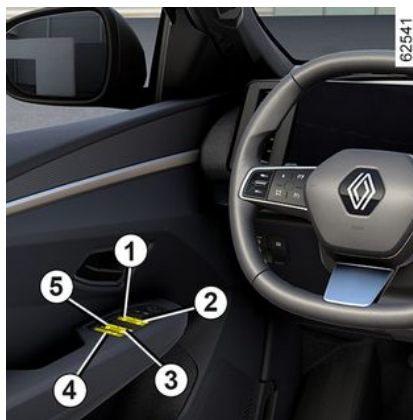

Druk of trek kort op/aan de schakelaar van de ruit tot deze niet verder kan: het raam gaat dan helemaal open of dicht. Een actie op de schakelaar stopt de werking van de ruit.

**Let op:** de achterruiten kunnen niet helemaal omlaag.

Gebruik vanaf de bestuurdersplaats schakelaar:

1. voor de bestuurderskant;
2. voor de passagierskant voor;
3. en 5 voor de passagiers achter.

Druk vanaf de passagiersstoelen op schakelaar 6.

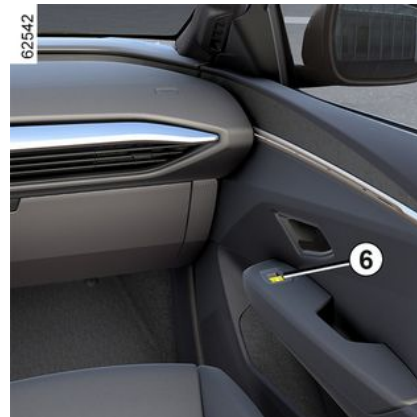

Leg nooit iets op de bovenkant van een halfgeopende ruit: risico van beschadiging van de ruitbediening.

# ELEKTRISCHE RUITEN



## Veiligheid inzittenden

De bestuurder kan de werking van de ruitbediening achter uitschakelen door de schakelaar 4 in te drukken. Op het instrumentenpaneel wordt een bevestigingsboodschap weergegeven.

**Opmerking:** Als de ruit bijna volledig dicht is en dan op weerstand stuit (bijvoorbeeld een tak), stopt de ruit en schuift ze enkele centimeters terug.

## De elektrische ruitbediening werkt niet.

De sneltoets van de elektrische ruitbediening is voorzien van hittebescherming: als u de ruitschakelaar meer dan 16 keer na elkaar indrukt, gaat deze in de beveiligde modus (de ruit wordt vergrendeld).

Wat kunt u doen:

- Gebruik de elektrische ruitschakelaar kort en met tussenpozen van ongeveer 30 seconden.
- Bij draaiende motor wordt de ruit ontgrendeld nadat de schakelaar van

de elektrische ruitbediening circa 20 minuten niet is gebruikt.

## Op afstand openen/sluiten van de ruiten

Als u, terwijl u de deuren van buitenaf ontgrendelt, **de ontgrendelknop op de kaart ingedrukt houdt**, gaan alle ruiten met elektrische ruitbediening automatisch open.

Als u, terwijl u de deuren van buitenaf vergrendelt, **de vergrendelknop op de kaart ingedrukt houdt**, gaan alle ruiten met elektrische ruitbediening automatisch dicht.

Het is raadzaam het systeem alleen in te schakelen als de gebruiker de auto goed ziet en er niemand in de auto zit.



Wanneer u de ruiten sluit, moet u erop letten dat er geen enkel lichaamsdeel (arm, hand, enz.) uit het voertuig steekt.  
**Gevaar van ernstige verwondingen.**

## Stringen

Als het sluiten van de ruit niet goed werkt, schakelt het systeem over op de

normale werking: u kunt dan de betrokken ruitschakelaar zo vaak als nodig bedienen tot de ruit helemaal sluit (de ruit gaat stap voor stap omhoog). Houd vervolgens de schakelaar één seconde ingedrukt (nog steeds aan de sluitkant) en laat de ruit dan helemaal openen en sluiten om het systeem te resetten.

Indien nodig, raadpleeg uw merkdealer.

# ONDOORZICHTIG PANORAMADAK

Het panoramadak van ondoorzichtig glas is verdeeld in twee delen (voor en achter).

Het kan volledig ondoorzichtig of volledig transparant worden. U kunt ook slechts één gebied ondoorzichtig maken (voor of achter).

Elke overgang of overgangsverzoek gaat vergezeld van een animatie die het dak voorstelt.

## Werkzaamheden

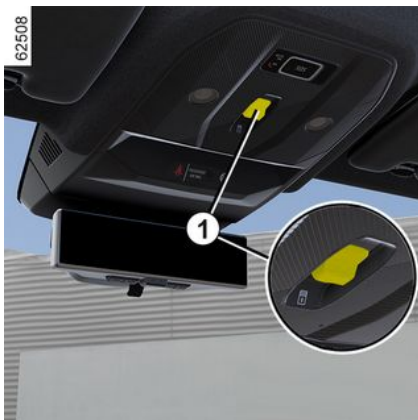

Om **het hele dak** ondoorzichtig of transparant te maken, houdt u schakelaar **1** ingedrukt.

Als u **een van de secties (voor of achter)** wilt schakelen naar de

ondoorzichtige of transparante modus, drukt u zo vaak als nodig kort op schakelaar **1**.

**Opmerking:** voordat u nogmaals op schakelaar **1** drukt, moet u wachten tot de eerder geselecteerde actie is voltooid.

Afhankelijk van het voertuig kan de bediening ook met spraakopdrachten worden uitgevoerd. Zie voor meer informatie de gebruiksaanwijzing van het mediasysteem.

**i** Het dak wordt volledig ondoorzichtig nadat de portieren zijn vergrendeld of nadat de auto in de stand-bymodus is gezet (portieren ontgrendeld en motor uit, instrumentenpaneel en/of multimediascherm uitgeschakeld).

**i** Wanneer het instrumentenpaneel en het multimediascherm zijn ingeschakeld (welkomstvolgorde) of wanneer de start-/stopknop van de motor wordt ingedrukt, keert het dak terug naar de laatste stand voordat de auto in de stand-bymodus werd gezet of wanneer de portieren werden vergrendeld.

## Werkingslimieten

Bij zeer koude weersomstandigheden kan het panoramadak een beperkte werking hebben (verminderde beweging) of helemaal niet werken.

# INTERIEURVERLICHTING, ZONNEKLEP

## Leesspots

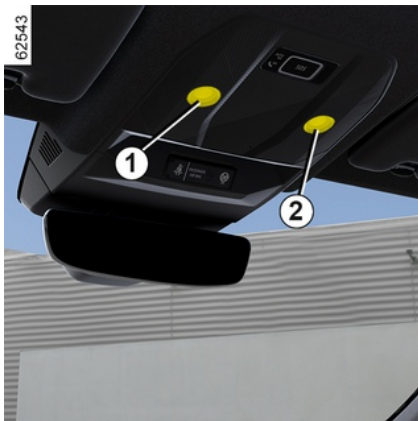

(afhankelijk van de auto)

Raak de leeslampjes **1**, **2** of **3** aan om te activeren:

- een constant brandende verlichting;
- onmiddellijk uitgaan van de verlichting.

### NB:

- Het is niet nodig om op de verlichting te drukken om de verlichting in of uit te schakelen. U hoeft alleen maar contact te maken;
- via het multimediascherm kunt u de leeslampjes laten in- of uitschakelen bij het openen van de portieren ➔ **137**.



Het ontgrendelen en het openen van de portieren zorgen voor het tijdelijk branden van de binnenlichten en de lichten.

## Bagageverlichting



Het lampje **4** gaat branden bij het openen van de bagageruimte.



# INTERIEURVERLICHTING, ZONNEKLEP

## Zonnekleppen



Zet de zonneklep **5** omlaag tegen de voorruit of maak deze los en draai deze tegen de zijruit.

### Make-up spiegels

Til de klep **6** omhoog.

De verlichting **7** is automatisch.

## OPBERGRUIMTE, INDELING INTERIEUR

### Opbergruimte 1 in voorportier



Laat geen voorwerpen op de vloer (vóór de bestuurder) liggen. In geval van plotseling remmen kunnen deze onder de pedalen terecht komen, waardoor de bestuurder deze niet meer goed kan bedienen.

### Opbergruimte 2 in middenconsole of inductielaadzone

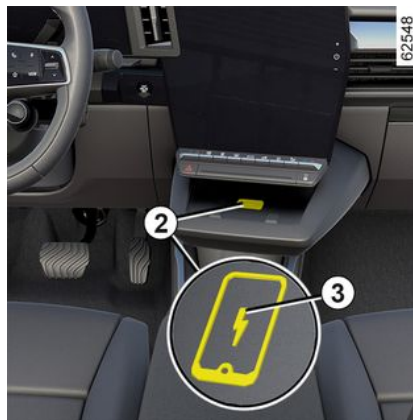

Afhankelijk van het voertuig kan het symbool 3 aangeven dat zone 2 kan worden gebruikt om uw telefoon op te laden zonder oplaadkabel.

Raadpleeg voor meer informatie over de draadloze oplader de gebruiksaanwijzing van het mediasysteem.



Afhankelijk van het land en het abonnement is de inductielaadzone ook de zone voor plaatsing van smartphones die zijn uitgerust met een digitale sleutel → 57.



Laat geen voorwerp achter (startkaart, USB-stick of SD-kaart, creditcard, sieraden, sleutel, munten enz.) in de inductielaadzone 2 bij het opladen van uw telefoon. Verwijder magnetische kaarten of creditcards uit het telefoonhoesje voordat u de telefoon in de inductielaadzone 2 plaatst.

## OPBERGRUIMTE, INDELING INTERIEUR



Voorwerpen die achterblijven in de inductielaadzone **2** kunnen oververhit raken. U wordt geadviseerd om deze in de daarvoor bestemde zones te plaatsen (opbergruimte, opbergruimte achter zonneklep enz.).

### Opbergruimte 4 in de middenconsole

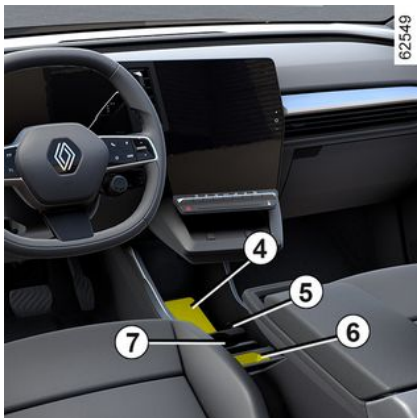

U kunt een scheidingschot **7** gebruiken om de opslag van de middenconsole aan te passen

(verschillende opties beschikbaar, afhankelijk van de positie van de verdeler in de pasgroeven **5**).

### Bekerhouders **6**

Met twee scheidingen **7** maakt u ruimte voor nog een beker.

U kunt de twee scheidingen verwijderen voor extra ruimte.

### Opbergruimte **9** in middelste armsteun



Til, afhankelijk van de auto, de kap van de verschuifbare armsteun op door te drukken op de knop **8**.



Let op dat er geen harde, zware of scherpe voorwerpen in de "open" berguimtes geplaatst zijn, zodat zij tegen de inzittenden geslingerd kunnen worden bij het rijden door een bocht, bij plotseling remmen of bij een botsing.



Let op bij het accelereren of het rijden in een bocht, dat de inhoud van de beker of het blikje niet over de rand stroomt.

**Risico van brandwonden als de vloeistof warm is en/of vlekken.**



Rijd niet met de centrale armsteun **9** in de open positie, omdat dit de werking van de middelsteairbag hindert en/of leidt tot letsel tijdens de inflatie.

## OPBERGRUIMTE, INDELING INTERIEUR



Plaats geen voorwerpen op de afdekking van het centrale armleuningcompartiment **9**, omdat dit de werking van de airbag hindert en/of leidt tot letsel tijdens de inflatie.

4

### Opbergruimte zonneklep 10



Hierin kunt u kaartjes (bijvoorbeeld van een tolweg) bevestigen.

### Dashboardkastje.



Druk om te openen op de handgreep **11**.

Hier kunt u een doos tissues, een fles water, enz. plaatsen.

### Handgreep 12



Hieraan kan men zich vasthouden tijdens het rijden.

Gebruik deze niet bij het in- of uitstappen.

## OPBERGRUIMTE, INDELING INTERIEUR

### Opbergruimte 13 in het achterportier



### Opbergvak 14



(afhankelijk van de auto)

### Centrale armsteun achterin 16



Let op dat er geen harde, zware of scherpe voorwerpen in de "open" bergruimtes geplaatst zijn, zodat zij tegen de inzittenden geslingerd kunnen worden bij het rijden door een bocht, bij plotseling remmen of bij een botsing.

## OPBERGRUIMTE, INDELING INTERIEUR

Voor toegang tot de centrale armleuning **16** trekt u aan de riem **15**.

 Zorg ervoor dat u de bekerhouders **17** opbergt voordat u de armleuning sluit.

 Zorg er bij het sluiten van de armleuning voor dat er geen lichaamsdelen (armen, handen, vingers, enz.) in de buurt van het vergrendelingsgebied zijn.  
**Risico van beknelling.**

### Bekerhouders 17

 Let op bij het accelereren of het rijden in een bocht, dat de inhoud van de beker of het blikje niet over de rand stroomt.  
**Risico van brandwonden als de vloeistof warm is en/of vlekken.**

### Opbergruimte in de armleuning 18



Til de klep **19** omhoog.

 Zorg er tijdens het rijden voor dat de klep **19** goed gesloten is.  
Bij plotseling remmen bestaat het risico dat de klep per ongeluk sluit.

### Tablethouder 20

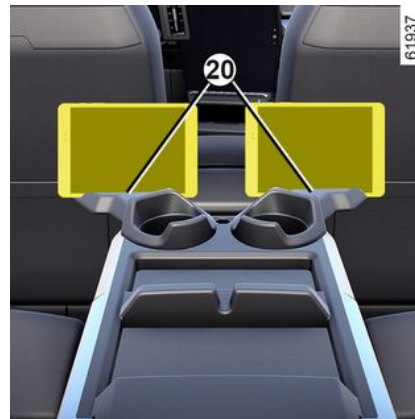

Draai de bekerhouders **17** en schuif de tablets of smartphones in de behuizingen voor opslag.

 De behuizingen mogen alleen worden gebruikt om tablets of smartphones in op te bergen.

## OPBERGRUIMTE, INDELING INTERIEUR

### Skidrager 22



u aan de riem **21** achter de centrale hoofdsteun om de centrale stoel te laten zakken.



Voordat u de centrale rugleuning laat zakken, moet u ervoor zorgen dat de centrale armleuning goed is vergrendeld in de behuizing.



Zorg dat bij het verplaatsen van de achterbank de ankerpunten niet worden geblokkeerd (lichaamsdelen, dieren, steentjes, kleren, speelgoed, enz.).



Als u lange voorwerpen (ski's, enz.) in de bagageruimte wilt meenemen, trekt



# ACCESSOIREAANSLUITING

## Accessoireaansluiting 1



Deze is bedoeld voor aansluiting van accessoires die zijn goedgekeurd door onze technische dienst.

Het kan worden gebruikt voor de compressor van uw bandenoppompset, bijvoorbeeld

→ 357.



Sluit alleen accessoires aan met een vermogen van maximaal 120 watt (12 V).

Als verschillende accessoireaansluitingen tegelijk worden gebruikt, mag het totale vermogen van de aangesloten accessoires niet meer zijn dan 180 watt.

**Risico van brand.**



## HOOFDSTEUN ACHTER



### Hoofdsteun verwijderen

Kantel de bankzitting naar voren, druk op knop **1** en verwijder de hoofdsteun.

### Hoofdsteun terugplaatsen

Kantel de achterbank naar voren, steek vervolgens de stangen in de gaten en duw de hoofdsteun in totdat deze vergrendelt. Controleer de vergrendeling.



## ACHTERBANK: GEBRUIKSMOGELIJKHEDEN



### Rugleuning neerklappen

Schuif de voorstoelen voldoende naar voren.

Voordat u een rugleuning neerklapt, maakt u de veiligheidsgordel vast. Dit voorkomt dat de veiligheidsgordel blokkeert wanneer de rugleuning weer wordt opgeklapt.

Trek aan de riem **1** en laat de rugleuning **A** zakken.



### Rugleuning weer omhoog zetten

Ga in omgekeerde volgorde te werk.

Breng de rugleuning weer omhoog totdat deze het vergrendelingsdraaipunt van de rugleuning bereikt. Voorkom dat de veiligheidsriem niet tussen de rugleuning en de hoedenplank bekneld raakt.

Controleer de werking van de veiligheidsgordel.



Gebruik de centrale achterbank niet terwijl de armleuning is neergelaten.



Zorg ervoor dat de bekerhouders en de opbergklep van de armleuning gesloten zijn voordat u de stoelen → **327** vastpakt.



Zorg dat bij het verplaatsen van de achterbank de ankerpunten niet worden geblokkeerd (lichaamsdelen, dieren, steentjes, kleren, speelgoed, enz.).

# BAGAGERUIMTE, HOEDENPLANK

## Openen



Druk op knop **1** en til de klep van de bagageruimte op.

## Sluiten

Laat afhankelijk van de auto de kofferklep zakken. Daarbij kunt u gebruikmaken van de handige binnenhandgreep.



**Gebruik nooit de gasveren om de klep van de bagageruimte te sluiten.**

## Openen van binnenuit



Bij een elektrische storting kunt u de bagageruimte handmatig van binnenuit openen.

- klap de rugleuningen van de achterbank neer voor toegang tot de bagageruimte;
- steek een platte schroevendraaier of iets dergelijks in de noodhendel **2** en schuif deze naar links zoals aangeduid op de tekening;
- duw tegen de achterklep om deze te openen.



Het aansluiten van een drager (fietsdrager, bagagekoffer, enz.) die rust op de achterklep is verboden. Om een drager te installeren op uw auto, neemt u contact op met een merkdealer.

## Opbergvak voor laadkabel



In dit vak zitten de laadkabels. De maximale belasting van het vak is 15 kg.

Om toegang te krijgen opent u de bagageruimte en tilt u de

## BAGAGERUIMTE, HOEDENPLANK

vloerbekleding in de bagageruimte op met behulp van de handgreep **3**.



U mag de kabels niet gebruiken als er water aanwezig is in het opbergvak voor

laadkabels, of bij corrosie of vreemde elementen in de stekker van de laadkabel of in het laadcontact van de auto.

### Risico van brand.

Wees voorzichtig met de kabel: niet op staan, niet in water dompelen, niet aan trekken, niet aan schokken blootstellen. Controleer en reinig het opbergvak regelmatig.

### Tafeltje

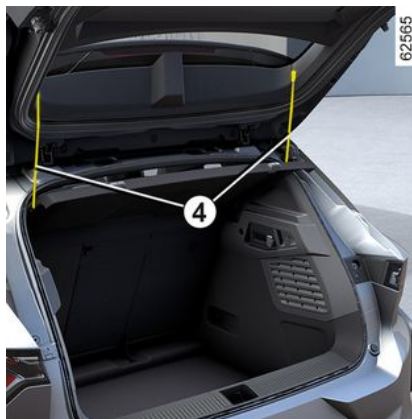

Om het te verwijderen:

- hoofddeunen lager zetten;
- maak de twee koordjes los **4**;
- til de hoedenplank **5** op om deze te kunnen loswippen;



Maximum gewicht op de hoedenplank: 2 kg gelijkmatig verdeeld.

- druk de hoedenplank **5** naar binnen en draai hem;
- trek de hoedenplank naar u toe.

Bij het terugplaatsen, gaat u in omgekeerde volgorde te werk.



Zet geen bagage en vooral geen zware of harde voorwerpen op de hoedenplank.

Bij plotseling remmen of in geval van een ongeluk kunnen rondslingerende spullen de inzittenden in gevaar brengen.

# GEMOTORISEERDE ACHTERKLEP

## Gebruiksomstandigheden

- Zet de auto stil.
- Indien de achterklep door ijs of sneeuw niet kan openen, moet u beslist de achterklep ijs- of sneeuwvrij maken.
- Als de accu leeg is of is vervangen, moet de achterklep gesloten worden (handmatig indien nodig) om de gemotoriseerde bediening opnieuw in te schakelen.

## Openen/sluiten

Het openen of sluiten van de gemotoriseerde achterklep wordt aangeduid door **drie geluidssignalen**.



Controleer bij het openen/sluiten van de achterklep of niemand zich in de buurt van de bewegende delen bevindt.

**Verwondingsgevaar**

Afhankelijk van de uitrusting wordt de achterklep tegelijk met de portieren elektrisch vergrendeld of ontgrendeld.

Om de achterklep te bedienen zijn de volgende functies beschikbaar:

- de kaart, voor afstandsbediening

- met de schakelaars op de bumper
- de schakelaar op het dashboard



Om beschadiging van de achterklep te voorkomen, mag u ze niet handmatig openen of sluiten terwijl ze in beweging is.



Uit veiligheidsoverwegingen mag u de deur alleen openen of sluiten als de auto stilstaat.

**Verwondingsgevaar**

## met de kaart voor afstandsbediening



Houd bij uitgeschakelde motor de schakelaar **1** op de kaart ingedrukt in de buurt van de bagageruimte.

## GEMOTORISEERDE ACHTERKLEP

Met de externe schakelaar om de achterklep te openen



Druk op knop **2**.

Met de schakelaar in de auto om de achterklep te sluiten



Druk op knop **3**.

Met de schakelaar op het dashboard



Om de achterklep te openen, houdt u schakelaar **4** ingedrukt totdat u de pieptoon hoort en laat u vervolgens de schakelaar los.

**Opmerking:** als de schakelaar niet snel genoeg (binnen ongeveer een seconde) na de pieptoon wordt losgelaten, gaat de achterklep niet open. Herhaal in dit geval de bovenstaande stappen.

Om de achterklep te sluiten, houdt u schakelaar **4** ingedrukt totdat de achterklep volledig sluit. Tijdens de hele operatie klinkt er een pieptoon.



## GEMOTORISEERDE ACHTERKLEP

**Let op:** als u schakelaar 4 loslaat voordat de achterklep helemaal dicht is, wordt het sluiten onderbroken.

### De beweging van de achterklep onderbreken

U kunt de beweging van de gemotoriseerde achterklep op elk moment onderbreken door kort op een van de schakelaars te drukken.

Als de achterklep stilstaat in een tussenstand, zal de achterklep bij de volgende druk in de omgekeerde richting bewegen als toen u de beweging van de achterklep stopte.

### Handmatige modus

Nadat de achterklep is gestopt, kunt u ze indien u dat wenst handmatig bewegen.

U kunt de automatische manoeuvre op elk moment hervatten door op een van de schakelaars te drukken.

### Waarneming van obstakels



Als de achterklep tijdens het manoeuvreren een obstakel detecteert, stopt de klep. De klep maakt dan een kleine beweging in de tegenovergestelde richting om los te komen van het obstakel, en stopt dan volledig.

Druk op de bedieningsknop voor openen/sluiten van de achterklep om de werking van de achterklep te herstellen.



De detectie van het obstakel is een hulp bij het openen en sluiten van de achterklep, en

vervangt in geen geval de oplettendheid en verantwoordelijkheid van de gebruiker.

Controleer bij het openen/sluiten van de achterklep of niemand zich in de buurt van de bewegende delen bevindt.

Bij het openen/sluiten van de achterklep worden kleine voorwerpen mogelijk niet gedetecteerd.

Zorg dat er geen lichaamsdelen (armen, handen, vingers enz.) in de buurt van de bewegende onderdelen van de achterklep komen.

De detectie werkt niet bij het einde van de beweging, voordat de achterklep volledig is gesloten. Als de achterklep vastloopt, stopt u de handeling door kort op een van de knoppen te drukken.

**Gevaar van ernstige verwondingen.**

## GEMOTORISEERDE ACHTERKLEP

### Bepanking van de openingshoek van de achterklep.



U kunt de maximale openingshoogte van de achterklep instellen. Deze stopt dan altijd op de gekozen positie:

- open de achterklep gedeeltelijk;
- zet de achterklep handmatig in de gewenste stand;
- druk langer dan **3** seconden op de schakelaar van de gemotoriseerde achterklep om de stand op te slaan.

Er weerklinken twee geluidssignalen om aan te geven dat de stand correct werd opgeslagen.

### Voorzorgsmaatregelen voor het gebruik

- Controleer voor het openen/sluiten van de achterklep dat er voldoende ruimte is om het uitvouwen mogelijk te maken. Stop anders de beweging van de achterklep.
- Voorkom herhaaldelijk handmatig stilleggen van de automatische beweging van de achterklep (risico op beschadiging van het systeem van de achterklep).

### Storingen

Als u de automatische achterklep ongeveer een minuut continu activeert (volgorde van openen en sluiten), stopt deze om oververhitting te voorkomen. De werking wordt na ongeveer een minuut weer normaal.

De gemotoriseerde achterklep werkt niet als de accu niet genoeg geladen is. In dit geval dient u de gemotoriseerde achterklep te bedienen terwijl de motor draait.

**Opmerking:** Bij zeer koud weer werkt het automatisch openen mogelijk niet als de afdichtrubbers van de achterklep vastgevroren zijn.



### Verantwoordelijkheid van de bestuurder tijdens het parkeren of stoppen van de auto

Laat nooit een kind, een afhankelijke volwassene of een huisdier achter de achterklep van de auto staan en laat ze nooit alleen achter in de auto, zelfs niet voor eventjes.

Zij kunnen zichzelf of anderen in gevaar brengen door bijvoorbeeld de motor te starten, door apparatuur te bedienen, zoals bijvoorbeeld de ruitbediening en de gemotoriseerde achterklep of door de portieren te vergrendelen.

**LEVENSGEVAAR OF GEVAAR VAN ERNSTIG LETSEL.**



Het aansluiten van een drager (fietsdrager, bagagekoffer, enz.) die rust op de achterklep is verboden. Om een drager te installeren op uw auto, neemt u contact op met een merkdealer.



## VERVOER VAN BAGAGE

Let er bij het vervoer op dat de voorwerpen met hun langste zijde steunen tegen ofwel:

62568

**A**



– De rugleuning van de achterbank bij normale ladingen (voorbeeld **A**).

62567

**B**

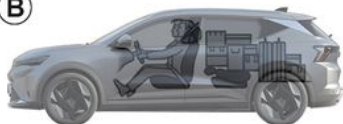

– de rugleuningen van de voorstoelen met de rugleuningen van de achterstoelen neergeklapt als u grote voorwerpen moet vervoeren (voorbeeld **B**).

Zorg ervoor dat de vervoerde voorwerpen gelijkmatig over de laadruimte worden verdeeld.

Als u voorwerpen op de neergeklapte rugleuning wilt plaatsen, moet u eerst de hoofdsteunen verwijderen voordat u de rugleuning neerklapt, zodat de rugleuning zo dicht mogelijk tegen het zitkussen kan kantelen.



De zwaarste voorwerpen plaatst u zo laag mogelijk op de laadvloer. Zet de lading vast aan de bevestigingspunten **1** (indien aanwezig) op de vloer van de laadruimte. De lading moet zo geplaatst zijn dat niets naar voren geslingerd kan worden in geval dat de bestuurder plotseling moet remmen. Maak de autogordels van de zitplaatsen achter vast, ook als deze niet bezet zijn.

# TRANSPORT VAN GOEDEREN

## Trekhaak

**i** Kogeldruk, maximaal toegelaten massa's van geremde en ongeremde aanhangwagens: → 389.

### Keuze en monteren van een trekhaak

Trekhaak (dwarsbalk en trekhaak) die oorspronkelijk niet op het voertuig is gemonteerd: de gehele trekhaak en bevestigingen mogen niet meer dan 23 kg wegen.

De verlichting of de kentekenplaat mogen niet worden geblokkeerd door de sleepuitrusting als deze niet in gebruik is.

Houd u in elk geval aan de voorschriften van het land waarin u zich bevindt.

Raadpleeg het montagevoorschrift van de uitrusting voor de montage en de voorwaarden voor het gebruik.

Bewaar dit montagevoorschrift bij dit instructieboekje.

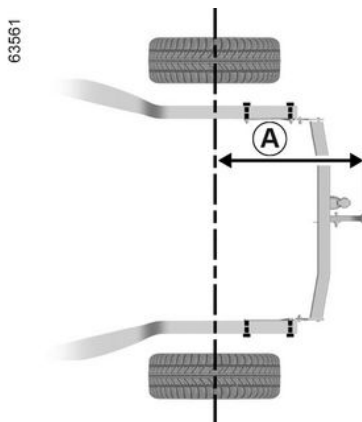

Max. grootte **A**: 968 mm.

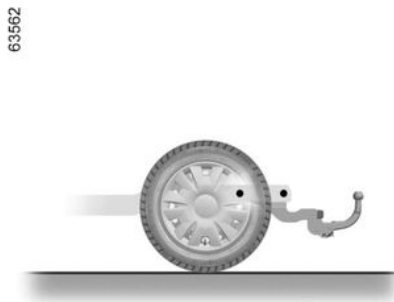

# DAKDRAGERS, SPOILER

## Dakdragers



### Bevestigingspunten vrijmaken

Open de portieren om bij de inzetstukken voor de bevestiging **1** te kunnen komen.



Als de originele dakdragers, die goedgekeurd zijn door onze technische dienst, geleverd worden met bouten, gebruik dan uitsluitend deze bouten voor het bevestigen van de dakdragers op de auto.

## Voorzorgsmaatregelen voor het gebruik

### Gebruik van de achterklep

Voordat u de achterklep opent, controleert u de objecten en/of accessoires (fietsenrek, dakkofer enzovoort) die zijn bevestigd op de dakdragers: deze moeten juist zijn geplaatst en vastgemaakt en mogen er niet voor zorgen dat de achterklep niet helemaal open kan.



Raadpleeg uw erkende dealer voor het kiezen van de uitrusting die aangepast is aan uw auto.

Montage moet gebeuren volgens de montagevoorschriften van de fabrikant.

Bewaar dit montagevoorschrift bij dit instructieboekje.

**Toegestaan gewicht op dakdragers → 389**

## Spoiler A



Het is **verboden** voorwerpen en/of accessoires (fietsenrekken e.d.) aan de spoiler **A** te bevestigen.



Bij het bevestigen van dragende uitrusting (fietsendrager, bagagebox enz.) is het verboden om deze tegen de spoiler of de achterklep te laten rusten. Om een drager te installeren op uw auto, neemt u contact op met een merkdealer.

# MOTORKAP



Om deze te openen, trekt u aan de hendel **1** aan de linkerkant van het dashboard.



Kom niet onder de motorkap terwijl de auto wordt opgeladen of wanneer het contact niet is uitgezet.



Druk niet op de motorkap, vanwege het risico dat deze onverwacht sluit.

## Ontgrendelen van de veiligheidshaak van de motorkap



Til de motorkap enkele centimeters omhoog en duw de hendel **2** naar links.



Bij een botsing, zelfs een lichte, tegen de grille of de motorkap moet u zo snel mogelijk het vergrendelingsstelsel van de motorkap laten controleren door een merkdealer.



Het aandrijfsysteem van de elektrische auto gebruikt ongeveer 400 volt gelijkspanning.

Dit systeem kan tijdens en na het uitzetten van het contact onder spanning staan.

Let op de waarschuwingen op de stickers in de auto.

Elke ingreep of wijziging aan het elektrische 400 V-systeem van het voertuig (componenten, kabels, connectoren, tractiebatterij) is strikt verboden.

**Risico van ernstige brandwonden of mogelijk dodelijke elektrische schokken.**

Bovendien kan de ventilatormotor onverwacht gaan draaien. Het

waarschuwingssymbool  in de motorruimte herinnert u hieraan.

**Verwondingsgevaar**

# MOTORKAP

## Motorkap openen

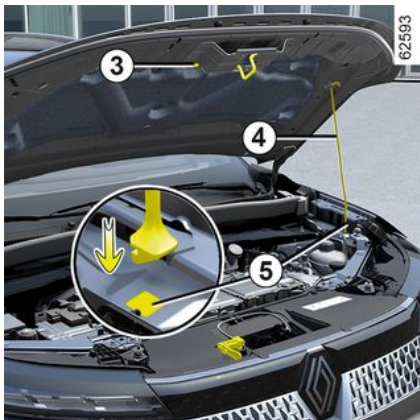

Nadat u de motorkap hebt opgetild en de veerpoot **4** hebt losgekoppeld van de bevestiging **3**, **moet** u voor uw veiligheid de veerpoot in de juiste positie **5** plaatsen.

## Sluiten van de motorkap

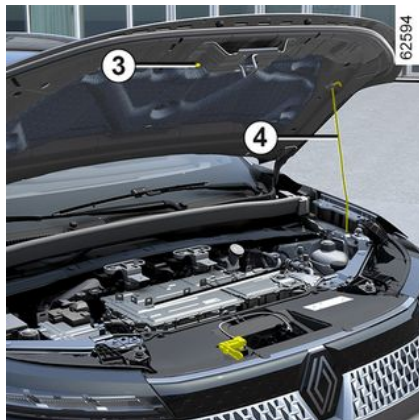

Controleer voordat u de motorkap sluit of er geen gereedschap of andere voorwerpen in de motorruimte zijn achtergebleven.

Om de motorkap te sluiten, brengt u de veerpoot **4** weer in de bevestiging **3**. Pak de motorkap in het midden vast en laat ze van een hoogte van 30 cm dichtvallen. De kap sluit vanzelf door zijn eigen gewicht.



Controleer bij werkzaamheden onder de motorkap, of de schakelaar van de ruitenwisser in de stand uit staat.  
**Verwondingsgevaar**



Controleer de vergrendeling van de kap.  
Controleer of er niets de vergrendeling belemmert (steentje, doek enz.).



Zorg er na alle werkzaamheden in de motorruimte voor dat u niets vergeet (doeken, gereedschap enz.).  
Hierdoor kan de motor beschadigd raken of brand ontstaan.

## PEILEN:

### Koelvloeistof

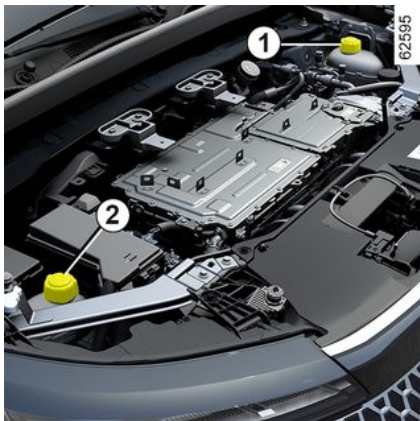

De locatie van de koelvloeistofreservoirs kan verschillen, afhankelijk van de auto.

– reservoir **1** dient om de motor te koelen;

of

– reservoir **1** dient om de motor te koelen en reservoir **2** om de tractiebatterij te koelen;

of

– reservoir **2** dient voor koeling van de motor en de tractiebatterij.

Controle van het peil moet bij stilstaande motor en op horizontale ondergrond plaatsvinden. Voor elk

reservoir moet het peil **bij koude motor** liggen tussen "MINI" en "MAXI" op de koelvloeistofreservoirs **1** en **2**.

Vul **bij koude motor** bij, voordat het peil onder de markering "MINI" zakt.

**Opmerking:** bij een nieuw voertuig in de inrijfase kan het vloeistofpeil hoger zijn dan het MAXI-peil op de tank; later kan het zakken naar een peil tussen MINI tot MAXI. Dit levert geen risico op.



Als het peil abnormaal of herhaaldelijk daalt, moet u een merkdealer raadplegen



Zolang de motor warm is, mogen er geen werkzaamheden aan de motor en het koelsysteem worden uitgevoerd.

**Risico van brandwonden.**



Het aandrijfsysteem van de elektrische auto gebruikt ongeveer 400 volt gelijkspanning.

Dit systeem kan tijdens en na het uitzetten van het contact onder spanning staan.

Let op de waarschuwingen op de stickers in de auto.

Elke ingreep of wijziging aan het elektrische 400 V-systeem van het voertuig (componenten, kabels, connectoren, tractiebatterij) is strikt verboden.

**Risico van ernstige brandwonden of mogelijk dodelijke elektrische schokken.**

Bovendien kan de ventilatormotor onverwacht gaan draaien. Het

waarschuwingssymbool  in de motorruimte herinnert u hieraan.

**Verwondingsgevaar**

**Regelmatige controle van het peil**

**Controleer regelmatig elk koelvloeistofpeil; te weinig**



## PEILEN:

koelvloeistof kan de motor en batterij ernstig beschadigen.

Vul uitsluitend bij met door onze technische dienst goedgekeurde producten die zorgen voor:

- bescherming tegen bevriezen;
- een bescherming tegen corrosie van het koelcircuit.

### Interval voor het vervangen

Raadpleeg het onderhoudsboekje van uw auto.



Kom niet onder de motorkap terwijl de auto wordt opgeladen of wanneer het contact niet is uitgezet.



Controleer bij werkzaamheden onder de motorkap, of de schakelaar van de ruitenwisser in de stand uit staat.  
**Verwondingsgevaar**

## Remvloeistofpeil



Controle van het peil moet bij stilstaande motor en op horizontale ondergrond plaatsvinden. Controleer regelmatig het peil van de remvloeistof en zeker als u bij het remmen een verschil, hoe gering ook, opmerkt.

### Interval voor het vervangen

Raadpleeg het onderhoudsboekje van uw auto.



Als het peil abnormaal of herhaaldelijk daalt, moet u een merkdealer raadplegen

Na werkzaamheden aan het hydraulische circuit moet de remvloeistof worden vervangen door een deskundige. Gebruik hiervoor uitsluitend door onze technische dienst goedgekeurde remvloeistof uit een verzegelde verpakking.

### Peil 2

Het is normaal dat het peil daalt naarmate de remblokken slijten, maar het mag nooit beneden de markering MINI komen.

Als u zelf de slijtage van de remschijven wilt controleren, dan kunt u bij de merkdealer of op de website van de fabrikant een document verkrijgen met een controlemethode.

## PEILEN:

### ruitensproeierreservoir



5

#### Vullen

Open de dop **3**, vul tot u de vloeistof ziet en sluit de dop weer.

#### Vloeistof

Gebruik alleen ruitensproeiervloeistof met antivries.

Wij adviseren u een erkende dealer of een gekwalificeerde vakman te raadplegen.

**Opmerking:** gebruik geen hard water (risico op beschadiging van de aanzuigpomp, kalkafzetting op de pomp en de sproeiers).



# UW BANDENSPANNING

## Label A



Open het portier om het te lezen.

De bandenspanning dient bij koude banden te worden gecontroleerd.

Als de bandenspanning niet kan worden gecontroleerd wanneer de banden **koud zijn, verhoogt u de spanningen met 0,2 tot 0,3 bar (of 3 PSI). Verlaag nooit de spanning van een warme band.**

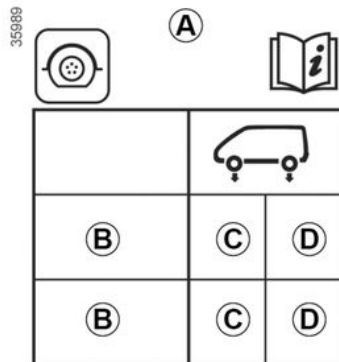

**B.** : bandenmaat van de auto.

**C.** : bandenspanning van de voorwielen.

**D.** : bandenspanning van de achterwielen.

### **Auto met waarschuwing bij verlies van bandenspanning**

Bij een te lage bandenspanning (lekkages, enz.) verschijnt het



waarschuwinglampje op het instrumentenpaneel → 176.

**Veiligheid van de banden en kettingmontage:** voor informatie over het onderhoud en, afhankelijk van de uitvoering van de auto, het gebruik van sneeuwkettingen → 361.



**Auto's gebruikt bij maximale belasting (maximum toegelaten totaal massa) en met een aanhangwagen.**  
De maximumsnelheid is **100 km/uur en de bandenspanning moet worden verhoogd met 0,2 bar** → 389.  
**Kans op klapband.**

**Veiligheid van de banden en kettingmontage:** voor informatie over het onderhoud en, afhankelijk van de uitvoering van de auto, het gebruik van sneeuwkettingen → 361.

## UW BANDENSPANNING



Voor uw veiligheid en voor naleving van de geldende wetgeving.

Als de banden

vervangen moeten worden, mag dit alleen gebeuren door even grote banden van hetzelfde merk, met dezelfde eigenschappen en met hetzelfde profiel.

**Ze moeten: ten minste hetzelfde laadvermogen en dezelfde maximumsnelheid als de oorspronkelijke banden hebben, ofwel voldoen aan de door de merkdealer gestelde eisen.**

Als u deze instructies niet opvolgt, kunt u uw veiligheid in gevaar brengen en is uw auto mogelijk niet conform de voorschriften.

**Risico op verlies van de controle over de auto.**

5

## 12 V HULPACCU



De hulpaccu is een 12V-accu die energie levert voor het bedienen van de uitrusting van de auto (verlichting, ruitenwissers, ruiten, audiosysteem, enz.) en bepaalde veiligheidssystemen zoals rembekrachtiging.

**U mag de accu niet openen of er vloeistof aan toevoegen.**



Kom niet onder de motorkap terwijl de auto wordt opgeladen of wanneer het contact niet is uitgezet.

### Onderhoud/vervangning

De laadstatus van de 12V-hulpaccu **1** kan verminderen, vooral als u uw auto gebruikt:

- bij een lage buitentemperatuur;
- na langdurig gebruik van stroomverbruikers bij afgezette motor.



Voor uw veiligheid en voor de goede werking van de elektrische apparatuur in de auto (lampen, ruitenwisser, ABS, enz.), moet elke ingreep aan de "12 V"-hulpaccu (demontage, loskoppeling, enz.) **ALTIJD** worden uitgevoerd door een specialist.

Risico op brandwonden door elektrische schokken.

U moet zich **verplicht** houden aan de vervangingsintervallen die worden aangegeven in het onderhoudsboekje zonder deze te overschrijden.

De accu is van een speciaal type. Zorg dat deze wordt vervangen door een van hetzelfde type. Roep de hulp in van een merkdealer.

## 12 V HULPACCU



Het aandrijfsysteem van de elektrische auto gebruikt ongeveer 400 volt gelijkspanning.

Dit systeem kan tijdens en na het uitzetten van het contact onder spanning staan.

Let op de waarschuwingen op de stickers in de auto.

Elke ingreep of wijziging aan het elektrische 400 V-systeem van het voertuig (componenten, kabels, connectoren, tractiebatterij) is strikt verboden.

**Risico van ernstige brandwonden of mogelijk dodelijke elektrische schokken.**

Bovendien kan de ventilatormotor onverwacht gaan draaien. Het

waarschuwingssymbool  in de motorruimte herinnert u hieraan.

**Verwondingsgevaar**

### Label A



Houd u aan de indicaties op de accu.

2. Open vuur en roken zijn verboden.
3. Oogbescherming is verplicht.
4. Buiten het bereik van kinderen houden.
5. Explosieve stoffen.
6. Raadpleeg de handleiding.
7. Corrosieve stoffen.

### pechhulp



Om uw auto niet te beschadigen, is het verboden om de 12 V-hulpaccu op te laden met behulp van:

- een lader van een externe accu;
- een accu van een andere auto.

Roep de hulp in van een merkdealer.



Het is verboden de 12 V-hulpaccu los te koppelen.

**Risico op brandwonden door elektrische schokken.**

## 12 V HULPACCU



Gebruik uw elektrische auto niet om de 12 V-accu van een andere auto op te laden. Het vermogen van 12 volt van een elektrische auto is daarvoor onvoldoende. Risico van beschadiging van de auto.

## ONDERHOUD VAN DE CARROSSERIE

Een goed onderhouden auto gaat langer mee. Daarom wordt aangeraden de buitenkant van de auto regelmatig te onderhouden.

Uw auto is op doelmatige wijze tegen roestvorming beschermd. Toch staat hij bloot aan de invloed van verschillende instellingen.

### Agressieve stoffen in de lucht

- luchtverontreiniging (in steden en in industriegebieden);
- zilte lucht langs de kust, vooral bij warm weer,
- wisselende klimaatinvloeden en veranderingen in de vochtigheidsgraad (wegenzout in de winter, water waarmee de weg wordt schoongespoeld enz.),

### Kleine beschadigingen in het dagelijks gebruik

#### Schurende stoffen

Stof in de lucht, zand, modder, opspattende steentjes, enz.

Er zijn een aantal maatregelen nodig om de hierboven genoemde gevaren te bestrijden.

### Wat u moet doen

Was uw auto regelmatig, **met de motor uit**, met door onze technische diensten geselecteerde shampoos (nooit met schuurmiddelen). Spoel

vooraf grondig af met een straalreiniger:

- aanslag van boomhars en luchtverontreiniging;
- modder uit de wielkuipen en onder de drempelkokers die anders lange tijd het vocht kunnen vasthouden;
- **uitwerpselen van vogels; deze leiden tot een chemische reactie met de lak waardoor deze snel kan ontkleuren en zelfs loslaten.**

Deze vlekken **moet** u meteen verwijderen, want zij kunnen later niet meer door poetsen worden verwijderd;

- zout dat op de gehele auto, maar vooral in de wielkuipen en onder de bodem achterblijft.

Ontdoe de auto regelmatig van plantenresten (hars, bladeren enz.).

Houd bij het rijden op pas geasfalteerde wegen afstand van de andere auto's om beschadiging van lak en ruiten door opspattend grind te voorkomen.

Kleine beschadigingen van de lak moet u snel herstellen of laten herstellen zodat roest ook daar geen kans krijgt.

Laat uw merkdealer regelmatig de carrosserie inspecteren als de auto een plaatwerkgarantie heeft. Raadpleeg het onderhoudsboekje.

Houd rekening met lokale voorschriften inzake het wassen van een auto (bijv. niet op de openbare weg).

Mechanische onderdelen, scharnierende delen, enz. moeten na reiniging altijd opnieuw worden beschermd met een door onze technische diensten goedgekeurd product.



Bij de merkdealer vindt u een uitgebreid gamma speciale onderhoudsproducten.

### Wat u niet moet doen

De auto wassen in felle zon of als het vriest.

Vuil of insectenresten wegkrabben, zonder ze eerst met water los te weken.

De auto verwaarlozen zodat vuil zich kan ophopen.

Kleine beschadigingen niet (laten) bijwerken.

Gebruik van oplosmiddelen die niet door onze technische dienst worden aanbevolen, kan leiden tot schade aan het lakwerk.

## ONDERHOUD VAN DE CARROSSERIE

Vaak door sneeuw en modder rijden zonder de auto te wassen, met name de wielkuipen en de bodemplaat.



Ontvetten of reinigen met behulp van een hogedrukreiniger of sproeiproducten die niet door onze technische dienst zijn goedgekeurd.

- mechanische delen (bijv. de motorruimte)
- wielen (bijv. remsysteemcomponenten zoals remklauwen);
- de onderkant;
- scharnierende delen (bijv. aan de portieren);
- gelakte plastic delen aan de buitenkant (bijv. bumpers).

Hierdoor kunnen oxidatie of storingen ontstaan.

### Bijzonderheid van auto's met matte lak

Voor dit type lak moeten bepaalde voorzorgsmaatregelen worden genomen.

### Wat u moet doen

De auto overvloedig met de hand met water wassen en daarbij een zachte doek, spons, enz. gebruiken.

### Wat u niet moet doen

Producten op basis van was gebruiken (opwrijven).

Te hard wrijven.

De auto wassen in een wasstraat.

Stickers op de lak plakken (risico op achterblijvende resten).



De auto reinigen met een hogedrukreiniger.

### Rijden door een wasstraat

Zet de schakelaar van de ruitenwisser weer in de ruststand → 149.

Controleer de bevestiging van de uitrusting aan de buitenkant, extra lampen, achteruitkijkspiegels; zet de ruitenwisserbladen vast met tape.

Verwijder de spriet van de radioantenne indien uw auto hiermee is uitgerust.

Verwijder het tape en plaats de antenne terug na het wassen.



### Wassen van de auto

Reinig de motorruimte, de oplaadaansluiting en de tractiebatterij nooit met een hogedrukreiniger.

### Risico van beschadiging van het elektrische circuit.

Was de auto nooit wanneer deze wordt opgeladen.

### Risico van mogelijk dodelijke elektrische schokken.

### Reinigen van de koplampen, de opname-elementen en de camera's

Veeg deze schoon met een zachte doek of poetskatoen.

Bevochtig als dit niet voldoende is de doek dan met een sopje en spoel altijd af met een zachte doek of watten.

Veeg de ruit tenslotte voorzichtig af met een droge zachte doek.

### Gebruik geen reinigingsmiddelen met alcohol of gereedschap zoals een ijskrabber.

# ONDERHOUD VAN DE CARROSSERIE

## Reinigen van stickers, decoratiefolie, enz.

### Wat u moet doen

Veeg deze schoon met een zachte doek of poetskatoen.

Bevochtig met een klein beetje zeepsop en veeg schoon met een zachte doek of poetskatoen.

Veeg de ruit tenslotte voorzichtig af met een droge zachte doek.

5

### Wat u niet moet doen

Producten op basis van alcohol gebruiken.

Gereedschap gebruiken (bijv. schraper).

Te hard wrijven.



De auto reinigen met een hogedrukreiniger.



## ONDERHOUD VAN DE BEKLEDING

Een goed onderhouden auto gaat langer mee. Daarom wordt aangeraden de binnenkant van de auto regelmatig te onderhouden.

Een vlek moet altijd snel behandeld worden.

Reinig de bekleding, ongeacht het soort vlek, met **koud (of lauwwarm) zeepsop op basis van natuurlijke zeep**.

**Gebruik geen detergenten (afwasmiddel, producten in poedervorm, producten op alcoholbasis enz.).**

Gebruik een zachte doek.

Spoel het restant af en absorbeer dit.

### Multimediascherm

Onderhoud van het scherm kan afhankelijk zijn van het type multimedia-apparatuur. Raadpleeg de gebruiksaanwijzing van het mediasysteem voor meer informatie.

### Ruiten van instrumenten

(bijv. instrumentenpaneel, klok, buitenthermometer enz.).

Veeg deze schoon met een zachte doek of poetskatoen.

Als dat onvoldoende is, gebruik dan een in zeepsop gedrenkte doek (of poetskatoen) en veeg daarna de ruit met een andere vochtige doek of poetskatoen.

Veeg de ruit tenslotte **voorzichtig** af met een droge en zachte doek.

**Gebruik geen producten met alcohol en/of spuit vloeistoffen in dit gebied.**

### Autogordels

Deze moeten goed schoon worden gehouden.

Gebruik producten die door de merkdealer worden geleverd of lauwwarm zeepsop en een spons; veeg de gordels met een doek droog.

**Gebruik geen wasmiddelen of kleurstoffen omdat deze de gordels kunnen aantasten.**

### Textiel (stoelen, deurbekleding ...)

Stofzuig het textiel **regelmatig**.

#### Vloeistofvlekken

Gebruik zeepsop.

Absorbeer de vlek of duw er lichtjes op (nooit wrijven) met een zachte doek. Spoel daarna het restant af en absorbeer dit.

### Vlekken van vaste of halfvaste substanties

Verwijder restanten van vaste of halfvaste substanties **onmiddellijk** met behulp van een spatel; werk daarbij vanaf de randen naar het midden van de vlek om te voorkomen dat deze wordt uitgesmeerd.

Reinig vloeibare vlekken zoals aangegeven.

### Snoep en kauwgom verwijderen

Leg een ijsblokje op de vlek om deze te laten uitharden en ga daarna te werk zoals bij vaste vlekken.



Raadpleeg de merkdealer voor meer onderhoudsadvies en/of bij een onbevredigend resultaat.

### Verwijderen/terugplaatsen van oorspronkelijk in de auto aangebrachte afneembare uitrusting.

Als u afneembare uitrusting (bijv. matten) verwijdert om het interieur schoon te maken, moet u altijd zorgen dat u ze correct en aan de goede kant terugplaatst (leg de bestuursmat aan de kant van de bestuurder, enz.) en dat u ze vastzet met de elementen die

## ONDERHOUD VAN DE BEKLEDING

bij de uitrusting zijn geleverd (zet de bestuurdersmat vast met de daarvoor bestemde klemmen).

Controleer altijd, terwijl de auto nog stilstaat, of niets de besturing hindert (obstakel onder de pedalen, een hak die achter de mat blijft hangen, enzovoort).

### Wat u niet moet doen

5

Plaats geen voorwerpen zoals deodorant, parfum, enz. bij de ventilatieroosters; deze kunnen de bekleding van het dashboard aantasten.



Gebruik van een hogedrukreiniger of sproeiproducten in het interieur van de auto:

als geen bijzondere voorzorgsmaatregelen worden genomen, bestaat het gevaar dat elektrische en elektronische componenten in de auto defect raken.

## POMPSET VOOR DE BANDEN



De set repareert banden waarvan het loopvlak **A** beschadigd is door een voorwerp van minder dan 6 mm. Niet alle soorten lekkage kunnen worden gerepareerd; bijv. scheuren groter dan 6 mm, scheuren aan de zijkant van de band **B**, enz. Controleer ook de velg in goede staat is. Verwijder niet het voorwerp dat de oorzaak is van de lekkage als dit nog in de band zit.



Gebruik de pompset niet als de band beschadigd is door het rijden met een lekke band.

Controleer dus zorgvuldig de zijkant van de banden voor het repareren.

Bovendien kan het rijden met zachte of zelfs platte (of lekke) banden de veiligheid in gevaar brengen en de band onbruikbaar maken.

### **Deze reparatie is tijdelijk.**

Een lekke band moet altijd zo snel mogelijk worden onderzocht (en indien mogelijk gerepareerd) door een deskundige.

Voor het vervangen van een band die met behulp van deze set gerepareerd is, moet u de specialist op de hoogte brengen. Tijdens het rijden kan een trilling gevoeld worden door de aanwezigheid van het product in de band.



De set is uitsluitend bestemd en goedgekeurd voor het oppompen van banden van een auto die met deze set uitgerust is.

In geen geval mag de set gebruikt worden voor het oppompen van banden van een andere auto of enig ander oppompbaar voorwerp (zwemband, boot, enz.).

Voorkom dat de huid in contact komt met de vloeistof tijdens de reparatiehandelingen. Als toch druppeltjes ontsnappen, moet u deze overvloedig afspoelen.

Houd de reparatieset uit de buurt van kinderen.

Gooi het lege reservoir niet in de natuur. Lever het in bij uw merkdealer of bij een depot voor klein chemisch afval.

Het reservoir heeft een beperkte houdbaarheid die is aangegeven op zijn etiket. Controleer de houdbaarheidsdatum.

## POMPSET VOOR DE BANDEN

Ga bij een merkdealer langs om de pomp slang en het reservoir met het reparatieproduct te laten vervangen.

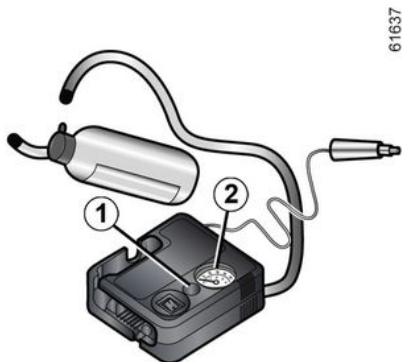

Gebruik bij een lekke band de set in de bagageruimte.



### Auto met waarschuwing bij verlies van bandenspanning

Bij een te lage bandenspanning (lekkages, enz.) verschijnt het



waarschuwinglampje op het instrumentenpaneel → 176.

### Met draaiende motor en handrem aangetrokken:

- ontkoppel alle accessoires die zijn aangesloten op de accessoireaansluitingen van het voertuig;
- ontkoppel bij voertuigen met een trekhaak indien nodig de trekhaakstekker;
- **raadpleeg de info op de pompsetcompressor** in de bagageruimte van de auto en volg de gebruiksinstructies;
- pomp de band op tot de aanbevolen spanning → 361;
- stop na maximaal 15 minuten met pompen om de spanning af te lezen (op de manometer 2);

**Opmerking: terwijl de fles leegloopt (ongeveer 30 seconden), geeft de manometer 2 kort een drukwaarde aan van max. 6 bar waarna de druk zakt.**

– Pas de spanning aan: voor meer spanning gaat u door met pompen met de set. U verlaagt de spanning door te drukken op de knop 1.

**Indien de voorgeschreven waarde van 1,8 bar na 15 minuten niet is bereikt, is de reparatie niet mogelijk. Rijd niet met de auto. Raadpleeg een merkdealer.**



Voordat u de set gebruikt zet u de auto aan de kant van de weg, ver genoeg van het verkeer, schakelt u de alarmknipperlichten in, zet u de handrem vast, laat u alle inzittenden uit de auto stappen en zorgt u dat deze zich op veilige afstand van het verkeer bevinden.



Als u de auto stilzet in de berm van de weg, moet u de andere weggebruikers waarschuwen door middel van de gevarendriehoek of op een andere wijze, volgens de regels van het land waar u bent.

## POMPSET VOOR DE BANDEN

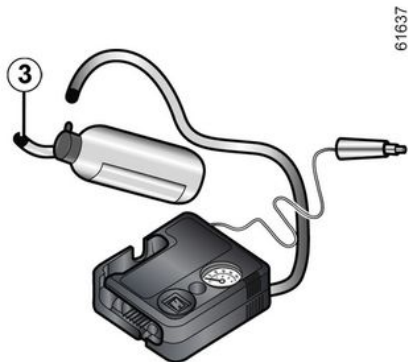

Als de band correct is opgepompt, verwijdert u de set: schroef de pompaansluiting langzaam los van de fles 3 om spatten te voorkomen, en bewaar de fles in een plastic verpakking om te voorkomen dat het product gaat lekken.

- Plak het etiket met de rijvoorschriften (onderaan op de fles) op een voor de bestuurder zichtbare plaats op het dashboard.
- Berg de set op.
- Na het oppompen ontsnapt er nog steeds lucht uit de band. Rijd een kort stukje om het gat af te dichten.
- Start onmiddellijk en rijd met een snelheid van 20 tot 60 km/h om het product gelijkmatig in de band te

verdelen. Stop na 3 km en controleer de druk.

- Als de spanning hoger is dan 1,3 bar maar lager dan de voorgeschreven spanning (raadpleeg de sticker op de rand van het bestuurdersportier), corrigeer deze dan. Neem anders contact op met een merkdealer: de band kan niet worden gerepareerd.

### Voorzorgsmaatregel bij het gebruik van de set

De set mag niet langer dan 15 minuten aaneengesloten gebruikt worden;

De fles moet na het eerste gebruik worden vervangen, ook al zit er nog vloeistof in.



In de voetenruimte van de bestuurder mogen geen objecten aanwezig zijn; bij plotseling remmen kunnen deze onder de pedalen terechtkomen en het gebruik ervan hinderen.



Let op, als een ventieldopje ontbreekt of niet goed vastgezet is, kan er lucht uit de banden ontsnappen en de bandenspanning afnemen. Zorg altijd dat de ventieldopjes gelijk zijn aan de originele en dat ze helemaal vastgezet zijn.



Na een reparatie met behulp van de set, mag u niet verder dan 200 km rijden.

Verminder bovendien uw snelheid en rijd in elk geval niet sneller dan 80 km/u. Het etiket dat u op een zichtbare plaats op het dashboard moet plakken, herinnert u hieraan.

Afhankelijk van het land of de plaatselijke voorschriften, moet een met de pompset gerepareerde band worden vervangen.

## GEREEDSCHAPSET

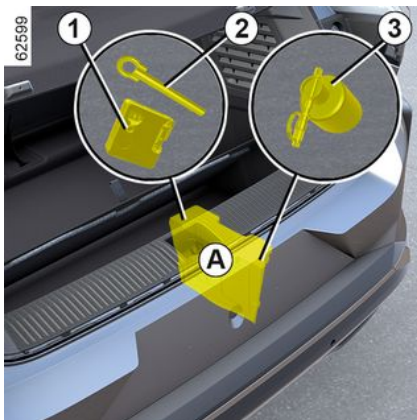

De aanwezigheid van de gereedschappen in de gereedschapsset is afhankelijk van de auto.

Het gereedschap **A** bevindt zich onder de mat in de kofferbak.

De gereedschapsset bevat een bandenspanningsset compressor **1** → 357, een trekoog **2** → 377 en, afhankelijk van het voertuig, een fles met antilekproduct **3**.

Let op, dat u na gebruik het gereedschap goed opbergt.



Laat nooit gereedschap in de auto rondslingeren. Dit is gevaarlijk als u plotseling moet remmen.

Plaats na gebruik de gereedschappen weer goed in hun steun en berg deze correct op in de houder om de kans op letsel te verminderen.



Het gebruik van een handmatige of hydraulische krik om uw voertuig op te **tillen**

**(voor reparaties, het vervangen van een wiel, toegang tot de onderkant van het voertuig, enz.) is ten strengste verboden.**

**Het voertuig moet worden opgekrikt door een gekwalificeerde professional. Verwondingsgevaar  
Risico van beschadiging van de auto.**

## BANDEN

De banden vormen de enige verbinding tussen de auto en het wegdek, het is daarom van het grootste belang dat zij in goede staat verkeren.

Zorg ervoor dat uw banden voldoen aan de lokale voorschriften zoals vastgelegd in het verkeersreglement.

### Onderhoud van de banden



De banden moeten in goede staat verkeren en voldoende profiel hebben; de merken die door onze technische dienst zijn goedgekeurd, zijn voorzien van slijtagecontrolestiften **1**, die op regelmatige afstanden over de omtrek van het loopvlak **zijn verdeeld**.

Als het loopvlak van een band tot aan deze stiften is weggesleten, **worden de stiften zichtbaar 2: het is dan nodig om deze band te vervangen omdat er dan nog slechts 1,6 mm profiel overblijft waardoor de band op een natte weg onvoldoende grip heeft.**

Ook door overbelasting, door het langdurig snel rijden bij hoge buitentemperaturen en door het regelmatig rijden op slechte wegen, kunnen de banden worden beschadigd, waardoor de veiligheid in gevaar komt.



Door bestuurdersfouten, zoals “rijden tegen een stoepwand”, kunnen de banden en de velgen beschadigen, en de voorwielen of achterwielen ontregelen. Laat in dat geval hun staat door een merkdealer controleren.

### Bandenspanning

Houd u aan de bandenspanning. Houd u aan de bandenspanningen, controleer deze minstens eenmaal per maand en vóór elke lange rit

(raadpleeg de sticker op de zijkant van het bestuurdersportier\_ → **347**.



**Te lage bandenspanning** leidt tot vroegtijdige slijtage en abnormaal hete

banden. Dit zijn factoren die de veiligheid ernstig kunnen beïnvloeden en kunnen leiden tot:

- slechte wegligging;
- het risico van een klapband of het loslaten van het loopvlak.

De bandenspanning is afhankelijk van de belasting en de snelheid. Pas de bandenspanning aan de gebruiksomstandigheden aan (raadpleeg de sticker op de zijkant van het bestuurdersportier).

Controleer de spanning bij koude banden; let niet op hogere waarden bij warm weer of na een rit met hoge snelheid.

Indien u de bandenspanning niet bij **koude banden kunt controleren, moet u de opgegeven spanningswaarden met 0,2 tot 0,3 bar (3 PSI) verhogen.**

## BANDEN

**Verlaag nooit de spanning van een warme band.**



Let op, als een ventieldopje ontbreekt of niet goed vastgezet is, kan er lucht uit de

banden ontsnappen en de bandenspanning afnemen.

Zorg altijd dat de ventieldopjes gelijk zijn aan de originele en dat ze helemaal vastgezet zijn.



**Auto met waarschuwing bij verlies van bandenspanning**

Bij een te lage bandenspanning (lekkages, enz.) verschijnt het



waarschuwingslampje op het instrumentenpaneel → 176.



Het is verboden om de 18- en 20-inch voorwielen (banden en/ of velgen) om te wisselen met de achterwielen.

## Vervangen van de banden

Ga naar een erkende dealer om nieuwe banden te monteren.



Voor uw veiligheid en voor naleving van de geldende wetgeving.

Als de banden

vervangen moeten worden, mag dit alleen gebeuren door even grote banden van hetzelfde merk, met dezelfde eigenschappen en met hetzelfde profiel.

**Ze moeten: ten minste hetzelfde laadvermogen en dezelfde maximumsnelheid als de oorspronkelijke banden hebben, ofwel voldoen aan de door de merkdealer gestelde eisen.**

Als u deze instructies niet opvolgt, kunt u uw veiligheid in gevaar brengen en is uw auto mogelijk niet conform de voorschriften.

**Risico op verlies van de controle over de auto.**

## De banden in de winter Sneeuwkettingen

**Sneeuwkettingen mogen uitsluitend rond de voorwielen worden gelegd.**

Als een te grote bandenmaat is gemonteerd, **kunnen er mogelijk geen sneeuwkettingen worden gemonteerd.**

### Eenrichtingsbanden

Een eenrichtingsband kan slechts in één richting worden bevestigd. U moet zich houden aan deze richting.

Als u vanwege een lekke band een eenrichtingsband moet monteren in de richting tegenovergesteld aan de draairichting, rijd dan zeer voorzichtig verder, vooral op een natte weg, omdat de band zich niet aanpast.



Als u **specifieke uitrustingen** wenst te gebruiken, raadpleeg dan een merkdealer.

### Winterbanden

Voor een optimale grip van uw auto raden wij u aan deze banden op **alle vier wielen** te monteren.

**Voorzichtig:** deze banden hebben soms een pijl met de draairichting en een indicatie van de maximum snelheid die lager kan liggen dan de topsnelheid voor uw auto.



## BANDEN



Het gebruik van sneeuwkettingen is alleen mogelijk in combinatie met banden die even groot zijn als de **oorspronkelijk** op uw auto gemonteerde banden. Het monteren van sneeuwkettingen is mogelijk, maar op voorwaarde specifieke sneeuwkettingen te gebruiken. Raadpleeg een merkdealer.



Wij raden u in ieder geval aan een merkdealer te raadplegen. Hij weet als geen ander welke voorzieningen het beste bij uw auto passen.

### Spijkerbanden

Het gebruik van spijkerbanden is slechts onder bepaalde omstandigheden toegestaan. Houd u aan de ter plaatse geldende voorschriften, en rijd niet sneller dan de daarmee toegelaten maximumsnelheid.

Indien u voor deze banden kiest, moeten zij in ieder geval links en rechts voor worden gemonteerd.

**Opmerking:** het gebruik van sneeuwbanden, winterbanden of spijkerbanden beperkt de actieradius van de auto aanzienlijk.

# KOPLAMPEN

## Lampen vervangen

### LED-dimlicht/grootlicht 1

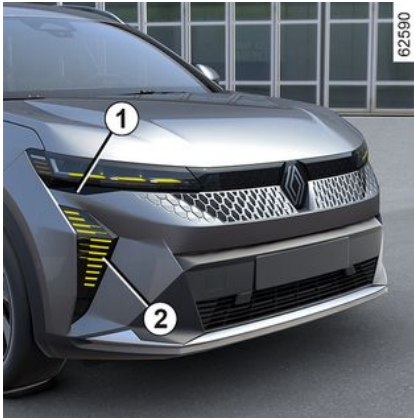

Ga naar een merkdealer.

### LED dagrijverlichting/ markeringslichten/ richtingaanwijzers 2

Ga naar een merkdealer.



Alle werkzaamheden (of wijzigingen) aan de elektrische installatie moeten worden

uitgevoerd door een merkdealer, aangezien de elektrische installatie (bedrading, onderdelen en vooral de dynamo) kan worden beschadigd door een verkeerde aansluiting. Bovendien beschikt uw merkdealer over de benodigde onderdelen.

# ACHTERLICHTEN EN RICHTINGAANWIJZERS

## Lampen vervangen

### Derde LED-remlicht 1

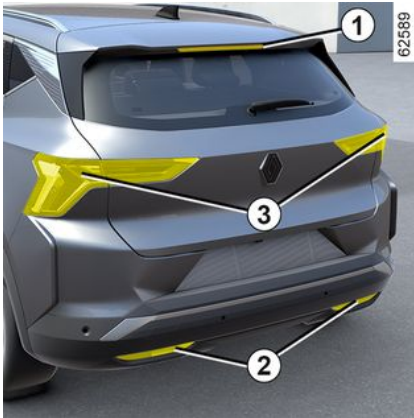

Ga naar een merkdealer.

### LED achteruitrijlichten en mistachterlichten 2

Ga naar een merkdealer.

### LED richtingaanwijzer-, rem- en markeringslichten 3

Ga naar een merkdealer.

### LED-kentekenplaatverlichting 4



Ga naar een merkdealer.

### Zijknipperlichten 5

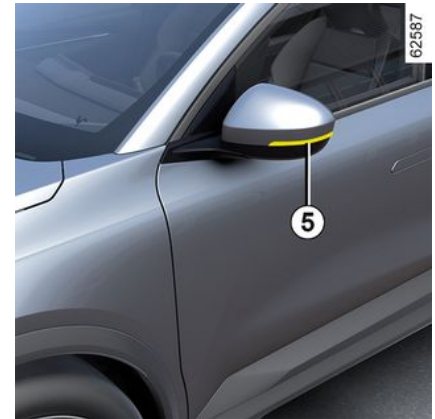

Ga naar een merkdealer.

# BINNENVERLICHTING

## Lampen vervangen

### Leeslampjes en 1 en 2

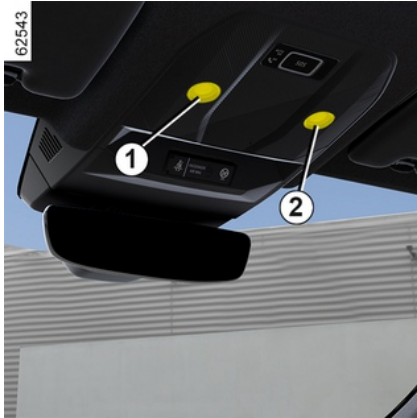

Ga naar een merkdealer.

### Verlichting make-upspiegels 3



Ga naar een merkdealer.

### Bagageverlichting 4



Ga naar een merkdealer.

# HANDSFREE-KAART

Accu:

## Vervangen van het batterijtje

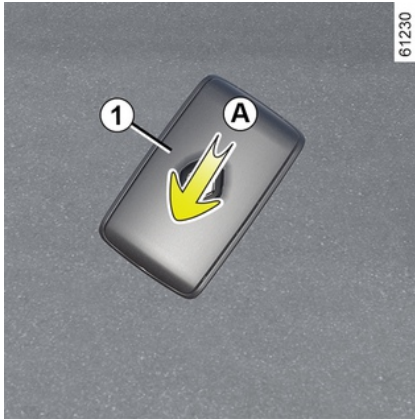

Wanneer het bericht "Batterij kaart bijna leeg" op het instrumentenpaneel verschijnt, moet u het batterijtje van de kaart vervangen:

- schuif de behuizing achter **1** omlaag terwijl u op de zone **A** drukt;
- verwijder het afdekkapje **2** van het batterijtje;
- verwijder het batterijtje door op één kant ervan te drukken en het aan de andere kant op te tillen;
- Plaats dit terug volgens de richting en sjabloon aangeduid in het deksel.



Ga bij het monteren te werk in omgekeerde volgorde, druk daarna vier keer, terwijl u dicht bij de auto staat, op één van de knoppen van de card: de boodschap verdwijnt als weer gestart wordt.

Zorg dat het deksel goed vastzit.

**Opmerking:** kom bij het vervangen van het batterijtje niet aan het elektronische circuit en de contacten in de kaart.



De batterijtjes zijn verkrijgbaar bij een merkdealer, de levensduur is ongeveer twee jaar. Let op dat er geen inkt op het batterijtje zit: risico van slecht elektrisch contact.



Bij vervanging moet u hetzelfde of een gelijkwaardig accutype gebruiken (raadpleeg een merkdealer).



Bij het vervangen:  
– Controleer of de batterijtjes goed zijn geplaatst.

### **Risico van explosie.**

- als de klep niet correct sluit, moet u de kaart niet gebruiken en ze buiten het bereik van kinderen houden.

## HANDSFREE-KAART

### Storingen

Als de accu te zwak is om correct te werken, kunt u nog steeds de auto starten en vergrendelen/ontgrendelen

→ 62.

61496



6



Gooi lege batterijen niet weg, maar lever ze in bij een inzamelpunt voor lege batterijen.



### Voorzorgen met betrekking tot batterijen:

– houd (nieuwe of oude) batterijen buiten het bereik van kinderen.

– batterijen niet inslikken;

**Risico van chemische brandwonden die dodelijk kunnen zijn.**

– Indien er batterijtjes zijn ingeslikt of in het lichaam ingebracht, moet zo snel mogelijk een arts worden geraadpleegd.



## Elektrische en elektronische accessoires

Controleer vóór het installeren van een dergelijk accessoire (bij zenders/ontvangers vooral: frequentieband, vermogen, plaats van de antenne enz.) of dat geschikt is voor uw auto. Vraag advies bij een merkdealer.

Voordat u een accessoire op een stopcontact aansluit, moet u controleren of het maximaal toegestane vermogen voor het stopcontact → 317 → 330 niet wordt overschreden. **Risico van brand.**

Er mogen geen werkzaamheden aan het elektrische en/of elektronische circuit van het voertuig worden uitgevoerd, tenzij door een gekwalificeerde vakman. Een onjuiste aansluiting en/of installatie van de elektrische/elektronische accessoires die niet door de fabrikant zijn goedgekeurd, kan leiden tot:

- schade aan de elektrische en/of elektronische apparatuur;
- schade aan daarop aangesloten onderdelen;
- het verzamelen en gebruiken van voertuiggegevens;
- een inbreuk op privacy (wijziging of verwijdering van en/of ongeoorloofde toegang tot persoonsgegevens);
- annulering van de vergunning voor ingebruikneming.

## Risico van ernstige ongevallen. Risico van inbreuk op privacy.

Als u op een later tijdstip elektrische apparatuur wilt installeren, moet u het vermogen en de positie van de bijbehorende zekering controleren.

## De diagnoseaansluiting gebruiken

Het aansluiten van elektronische accessoires op de diagnoseaansluiting kan de elektronische systemen van het voertuig ernstig verstoren en/of inbreuk maken op uw privacy (wijziging of verwijdering van en/of ongeoorloofde toegang tot persoonsgegevens). Voor uw veiligheid is het raadzaam alleen door de fabrikant goedgekeurde elektronische accessoires te gebruiken: raadpleeg een merkdealer. **Risico van ernstige ongevallen. Risico van inbreuk op privacy.**

## Achteraf inbouwen van accessoires

Raadpleeg een merkdealer als u accessoires op de auto wilt installeren. Om zeker te zijn dat uw auto goed werkt en om elk risico te vermijden dat uw veiligheid kan aantasten, raden wij u aan om door de constructeur goedgekeurde accessoires te gebruiken: deze zijn aan uw auto aangepast en alleen deze worden door de constructeur gegarandeerd.

Als u een antidiefstalstang gebruikt, bevestig deze dan uitsluitend op het rempedaal.

## Hindert het rijden

## ACCESSOIRES INSTALLEREN EN GEBRUIKEN

Gebruik aan de bestuurderskant matten die geschikt zijn voor de auto en zet deze vast aan de vooraf geïnstalleerde onderdelen. Controleer regelmatig of ze goed vastzitten. Stapel niet meerdere matten op elkaar. **Gevaar van hakende pedalen.**



# ZEKERINGEN

## Zekeringkastje

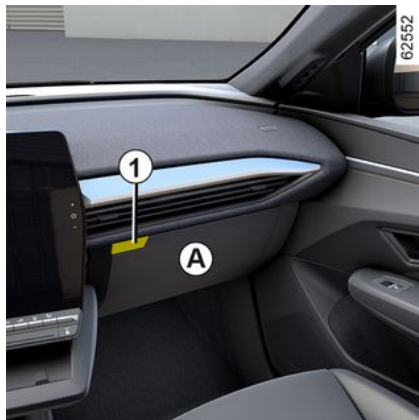

Controleer de staat van de zekeringen als een elektrisch apparaat niet werkt. De zekeringen zitten achter het opbergvak **A**. Open de klep van het opbergvak **A** met behulp van de openingsknop **1**.



Draai dan de aanslagen **2** een kwartslag (beweging **B** en **C**) om deze te verwijderen.

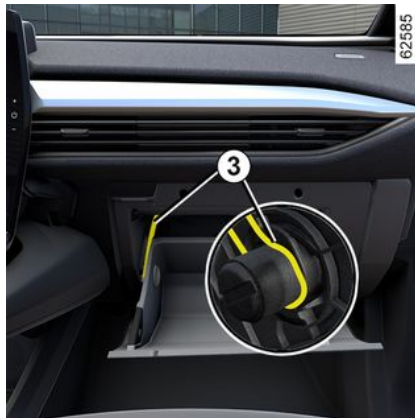

Haak de draad **3** los om de klep van het opbergvak te ontgrendelen en toegang te krijgen tot de zekeringkast.



Kantel de klep van het opbergvak **A** zo ver mogelijk naar beneden. U hebt dan direct toegang tot de zekeringkast **4**.

# ZEKERINGEN

## Zekeringkast D



Maak het klepje **5** los.

## Klem 6

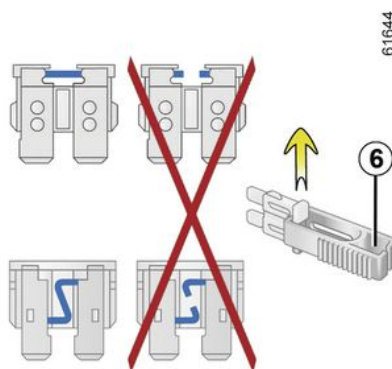

Verwijder de zekering met behulp van de klem **6** die op de zekeringenplaat zit.

U kunt de zekering uit het tangetje schuiven.

Gebruik niet de ongebruikte plaatsen op de zekeringplaat om reservezekeringen in te steken.



Controleer de zekering in kwestie en **vervang deze indien nodig door een zekering met dezelfde classificatie als het origineel.**

Door een te sterke zekering kan de bedrading te heet worden en kan brand ontstaan als een elektrisch orgaan door een storing te veel stroom verbruikt.



Om te voldoen aan lokale voorschriften of uit voorzorg: zorg dat u altijd reservelampen en zekeringen in uw auto heeft, een merkdealer kan u deze leveren.

## Bestemming van de zekeringen

(de aanwezigheid van de zekeringen hangt van het uitrustingsniveau van de auto af)

# ZEKERINGEN

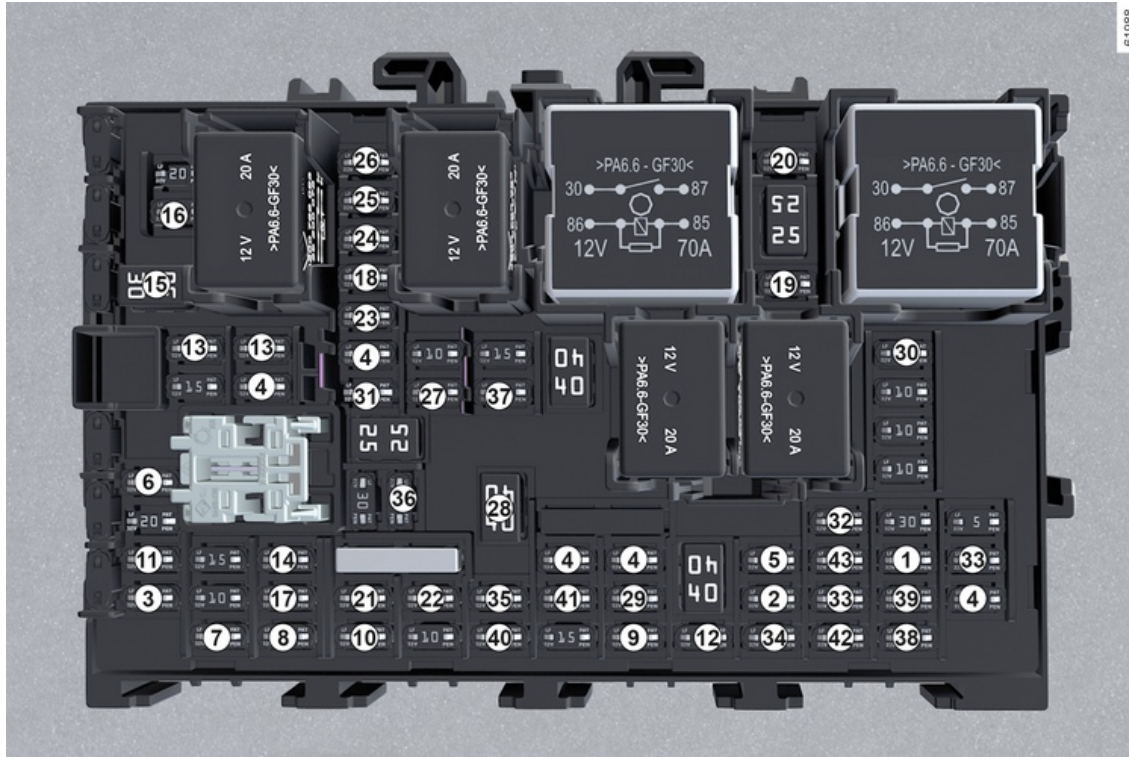

# ZEKERINGEN

Nummer	Bestemming	Nummer	Bestemming	Nummer	Bestemming
1	Stuurbekrachtiging	18	Elektrische spiegel	33	Instrumentenpaneel
2	ESP/ABR-ECU remlichtschakelaar	19	ACC auto elek	34	Sfeerverlichting
3	Alarm ECU.	20	Communicatiemodule voor trekhaakaansluitingen	35	Diagnoseaansluiting
4	BCM			36	Handsfree toegang
5	EBA	21	Multimedia accessoires stopcontacten/ Radar links en rechts/SRVM	37	Inductieve lader/ veiligheidsgordelwaarschuwing/mc binnenspiegel/BLM/Alarm ECU
6	Versterker	22	Achteruitkijkspiegel ECU - multiplex deurmatrixbediening	38	Vooruitrusting voor accessoires
7	Bedieningsmotor rechterachterraut			39	E-shift act
8	Motor elektrische ruitbediening bestuurder	23	Rechterbedieningselement voor de opening aan de buitenzijde	40	Regen- en lichtsensor,
9	binnenverlichting	24	DLC	41	Communicatiemodule/TCU voor laadbeheer
10	Bedieningsmotor linkerachterraut	25	Rechterbedieningspaneel voor opening aan de buitenzijde	42	Stuurwielhoeksensor
11	Accessoireaansluiting aansluiting trekhaak/bagageruimte	26	Linkerbedieningspaneel voor opening aan de buitenzijde	43	Unit automatische parkeerrem
12	Airbags	27	Achterraut de-icer/Verwarmde achterraut interferentiefilter		
13	Positiegeheugen voorin ECU en stoelverstellingsregeling voorin	28	COE		
14	Geheugen voor de linkerstoel ECU	29	CDM		
15	Achterklep ECU	30	Accessoireaansluiting op eerste rij		
16	Linkerbedieningselement voor de opening aan de buitenzijde	31	Radio		
17	Motor ruitbediening passagier	32	Elektronisch dakgordijn		

# RUITENWISSERBLADEN

## Vervanging

### Vervangen van de ruitenwisserbladen voor 2



Zet de ruitenwissers in de onderhoudsstand **B** voordat u ze vervangt.

#### Contact aan, motor afgezet:

- zet de hendel twee keer na elkaar **1** in stand **A** (één wisbeweging): de ruitenwisserbladen stoppen in onderhoudsstand **B** weg van de motorkap.
- druk stevig op de knop **4** en verwijder daarna het blad naar boven toe.

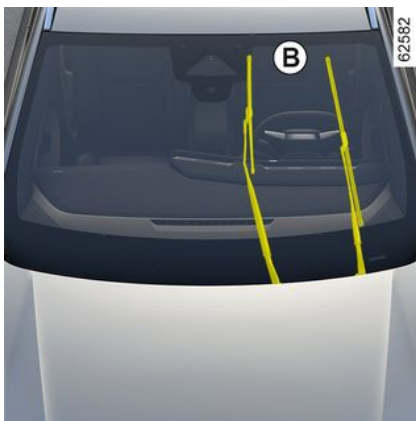

#### Bij het monteren

Om het ruitenwisserblad **2** terug te plaatsten, klemt u deze in de houder in de arm **3** tot u een klik hoort. Controleer of het blad goed is vergrendeld.

Om de ruitenwisserbladen terug te zetten in de onderste stand terug moet u controleren of de ruitenwisserbladen zijn neergeklapt op de voorruit. Zet vervolgens de hendel **1** in stand **A** (één wisbeweging): de ruitenwisserbladen klappen dan in de motorkap bij het aanzetten van het contact.

56511

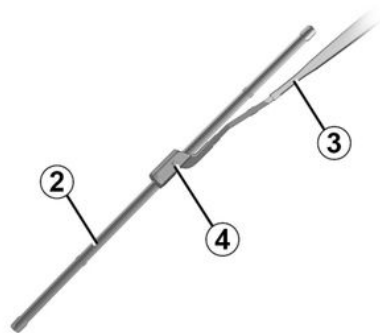

Let op de staat van de ruitenwisserbladen. Hun levensduur hangt van u af:

- reinig de bladen en de voorruit regelmatig met water en zeep;
- gebruik ze niet op een droge voorruit;
- maak ze los van de voorruit als ze lange tijd niet zijn gebruikt.

# RUITENWISSERBLADEN

## Ruitenwisserblad achter 5

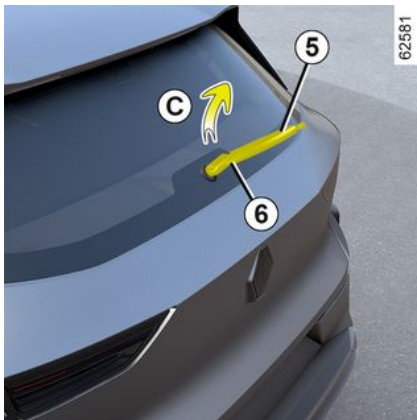

De hendel in de uit-stand (gedeactiveerd):

- til de ruitenwiserarm **6** op;
- roteer het achterste ruitenwiserblad **5** (beweging **C**) tot het losklikt;
- maak het achterste ruitenwiserblad **5** los door eraan te trekken.

### Bij het monteren

Monteer het ruitenwiserblad in omgekeerde volgorde van losmaken. Controleer of het blad goed is vergrendeld.



Let op de staat van de ruitenwiserbladen. Hun levensduur hangt van u af:

- reinig de bladen en de voorruit regelmatig met water en zeep;
- gebruik ze niet op een droge voorruit;
- maak ze los van de voorruit als ze lange tijd niet zijn gebruikt.



- Controleer bij vorst of de ruitenwiserbladen niet aan de ruit zijn vastgevroren voordat u wegrijdt; de wissermotor kan oververhitten.
- Let op de staat van de ruitenwiserbladen.

Zodra hun werking afneemt moet u ze vervangen, ongeveer eens per jaar.

Bij het vervangen van het blad, let bij het verwijderen van het blad op, dat u hem niet op de ruit laat vallen: u zou de ruit kunnen breken.



Voordat u het blad van de achterste ruitenwiser vervangt, moet u nagaan of de schakelaar in ruststand staat (uitgeschakeld is).

**Verwondingsgevaar**

# SLEPEN

## pechhulp



61645

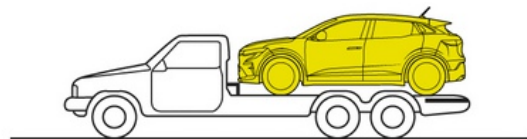



## SLEPEN

Voordat u gaat slepen, ook op een dieplader, zet u de versnellingshendel in stand N en ontgrendel de stuurkolom en zet de parkeerrem los.

Houd u altijd aan de wettelijke bepalingen inzake het slepen.

Als u de sleepauto bestuurt, let dan op het toegestane maximumsleepgewicht voor uw auto → 389.

Bij transport op een dieplader of slepen van het voertuig met behulp van een sleeppunt, gelden de volgende instructies:

- druk, met de kaart in het interieur, op de startknop.
- Zet de versnellingshendel in stand: N → 158 de parkeerrem wordt losgezet;
- Houd de startknop langer dan twee seconden ingedrukt. De accessoirefuncties ontvangen voeding: u kunt de voertuigverlichting gebruiken (alarmknipperlichten, remlichten, enz.). In het donker moet de auto verlicht zijn.
- Als u klaar bent met slepen, drukt u langer dan twee seconden op de startknop (risico op ontlading van de accu).

### Sleepmogelijkheden

Het is strikt verboden het voertuig te slepen met de voorwielen op de grond.



Laat nooit gereedschap in de auto rondslingeren. Dit is gevaarlijk als u plotseling moet remmen.



Bij stilstaande motor werken de sturen rembekrachtiging niet meer.

### Toegang tot de sleeppunten

**Gebruik uitsluitend de sleeppunten voor 2 en achter 5** (en nooit de aandrijfassen of enig ander deel van de auto). Deze sleeppunten mogen alleen voor slepen worden gebruikt. Ze mogen nooit worden gebruikt om de auto direct of indirect op te tillen.

**Opmerking:** zorg ervoor dat u het trekpuntgebied met een doek beschermt wanneer u een platte schroevendraaier of vergelijkbaar gereedschap gebruikt.

**Schroef het sleepoog 3 zo ver mogelijk vast met de hand.**

Gebruik uitsluitend het sleepoog 3.



Zorg ervoor dat het sleepoog correct met bouten is bevestigd.  
**Risico om het gesleepte object te verliezen.**

### Standaarduitvoering

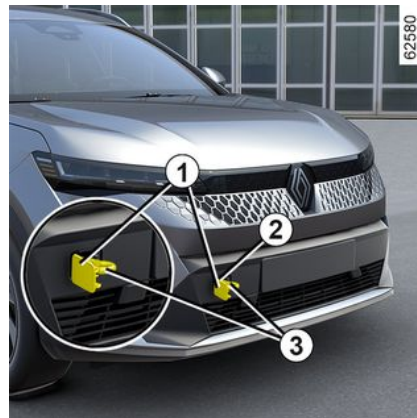

### Sleeppunt voor

Druk op het bovenste gedeelte van de klep 1 om deze te kantelen.



# SLEPEN



- Gebruik een starre sleepstang. Indien u een touw of kabel gebruikt bij het slepen (als dit wettelijk toegestaan is), moet de auto die gesleept wordt nog kunnen remmen.
- een auto die gesleept wordt, moet te allen tijde bestuurbaar zijn.
- Accelereer en rem gelijkmatig en zonder schokken om te voorkomen dat de auto beschadigt.
- In elk geval is een maximale snelheid van **25 km/u** raadzaam.

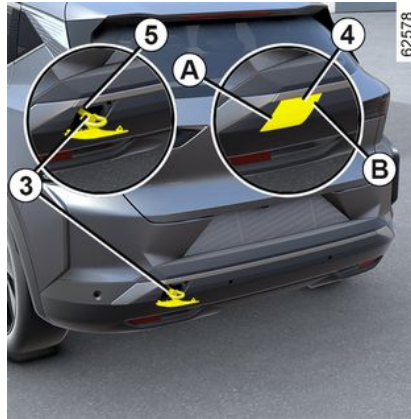

## Sleeppunt achter

Druk op zone **A** en handhaaf de druk tijdens het trekken aan zone **B** (met behulp van een platte schroevendraaier of vergelijkbaar gereedschap) om de klep **4** te openen.

# STORINGEN

Onderstaande aanwijzingen helpen u eventuele storingen snel, maar voorlopig, te verhelpen. Laat de auto echter wel zo spoedig mogelijk door een merkdealer nakijken.

STORINGEN	MOGELIJKE OORZAKEN	WAT TE DOEN
De tractiebatterij kan niet worden opgeladen.	De buitentemperatuur is minder dan -26 °C.	Laad uw auto weer op een gematigde plek op. Indien nodig → 377.
Het waarschuwingslampje van de oplaadklep knippert rood.	Er zit geen stroom op de wandcontactdoos of de kabel is niet goed aangesloten.	Laat uw installatie controleren (hoofdschakelaar, programmeerapparaat...). Controleer de aansluitingen (laadcontact enz.) → 22.
	Het snoer is defect.	Raadpleeg een merkdealer voor een vervangend exemplaar.
De tractiebatterij kan niet worden opgeladen. Het waarschuwingslampje van de oplaadklep knippert blauw.	Het laadsnoer is niet correct op de auto aangesloten.	Sluit de laadkabel goed aan op de auto → 22.

STORINGEN	MOGELIJKE OORZAKEN	WAT TE DOEN
De kaart kan geen portieren ontgrendelen of vergrendelen.	Batterij van de card leeg.	Vervang de accu of laat deze vervangen. U kunt nog steeds uw auto vergrendelen/ontgrendelen → 62 en → 155starten.
	Gebruik van apparaten die op dezelfde frequentie als de afstandsbediening werken (mobiele telefoon, enz.).	Gebruik deze apparaten niet langer of gebruik de ingebouwde sleutel → 62.
	De auto bevindt zich in een sterk elektromagnetisch veld. Ontladen 12 V-hulpaccu.	Gebruik de sleutel die in de kaart is ingebouwd → 62.

## STORINGEN

STORINGEN	MOGELIJKE OORZAKEN	WAT TE DOEN
	Desynchronisatie van de kaart.	Ontgrendel de bestuurdersdeur door de sleutel die in de kaart is ingebouwd in het deurslot → <b>62</b> te steken, plaats de kaart vervolgens op het plaatsingsgebied → <b>155</b> en druk op de " START " om de kaart te synchroniseren.
De melding "Plaats de kaart bij de START-knop" verschijnt op het instrumentenpaneel.	De kaartaccu is leeg of de kaart is niet synchroon.	Controleer de accustatus van de kaart of plaats de kaart in het gebied → <b>155</b> .

STORINGEN	MOGELIJKE OORZAKEN	WAT TE DOEN
Het sturen gaat zwaar.	Oververhitting van de bekrachtiging.	Rijd voorzichtig bij lage snelheid, let op de kracht die u moet zetten op het stuurwiel om de wielen te draaien.
	Probleem met de elektrische bekrachtigingsmotor. Storing in het hulpsysteem.	Ga naar een merkdealer.

Elektrische apparaten	MOGELIJKE OORZAKEN	WAT TE DOEN
Trillingen.	Banden te zacht, beschadigd of uit balans.	Controleer de bandenspanning. Als deze goed is, laat de staat van de banden dan door een merkdealer controleren.
De ruitenwissers werken niet.	Ruitenwisserbladen kleven.	Maak de wisserbladen los van de ruit.
	Zekering ruitenwisser doorgebrand.	Ga naar een merkdealer.
	Zekering ruitenwisser achter doorgebrand (interval, rustcontact).	Vervang de zekering of laat deze vervangen → <b>371</b> .

## STORINGEN

Elektrische apparaten	MOGELIJKE OORZAKEN	WAT TE DOEN
	Ruitenwissermotor defect.	Ga naar een merkdealer.
De ruitenwisser stopt niet.	Elektrische verstelling defect.	Ga naar een merkdealer.
Knipperfrequentie te hoog.	Defecte lamp.	Ga naar een merkdealer.
De knipperlichten werken niet.	Aan één kant: Defecte lamp.	Ga naar een merkdealer.
	aan twee kanten: – zekering doorgebrand; – Elektrische installatie of schakelaar defect.	Vervang de zekering of laat deze vervangen → 371. Te vervangen: raadpleeg een erkende dealer.

6

Elektrische apparaten	MOGELIJKE OORZAKEN	WAT TE DOEN
De koplampen werken niet meer.	Aan één kant: – Defecte lamp;	Ga naar een merkdealer.
	– draad los of stekker niet goed aangesloten.	Ga naar een merkdealer.
	Aan twee kanten: Zekering beschadigd.	Vervang de zekering of laat deze vervangen → 371.
De koplampen blijven branden.	Elektrische verstelling defect.	Ga naar een merkdealer.
Condens in de koplampen of achterlichten.	Condens is een normaal verschijnsel dat door variaties in temperatuur en vochtigheid kan worden veroorzaakt. In dat geval verdwijnen de sporen geleidelijk aan als de lichten branden.	

## STORINGEN

Gestopt	MOGELIJKE OORZAKEN	WAT TE DOEN
De airconditioning en ventilator worden ingeschakeld nadat het contact is uitgeschakeld of wanneer het voertuig wordt opgeladen.	Dit hoeft niet per se een storing te zijn, de aircocompressor en de ventilator gaan aan om de temperatuur van het systeem te regelen als de buitentemperatuur laag is.	
	De aircocompressor en de ventilator worden bij uitgeschakeld contact langer dan 30 minuten ingeschakeld.	Ga naar een merkdealer.
De programmeerbare airconditioning werkt niet.	Er is niet aan een van de gebruiksvoorwaarden voldaan (de tractiebatterij wordt niet opgeladen ...).	➔ 313.
De airco- en verwarmingsfuncties in het passagierscompartiment worden uitgeschakeld zonder dat de gebruiker iets doet, zelfs als de batterij voldoende is opgeladen.	Dit is niet per se een storing; het systeem wordt standaard uitgeschakeld om de batterij te sparen of het opladen te optimaliseren.	Druk op de Start-knop zonder het rempedaal in te trappen om naar de modus voor langere gebruiksduur te gaan. De airco stopt toch na een paar minuten. U kunt het systeem altijd opnieuw activeren via de aircoknoppen ➔ 308.
	Elektrische storing.	Ga naar een merkdealer.

# IDENTIFICATIEPLAATJES AUTO

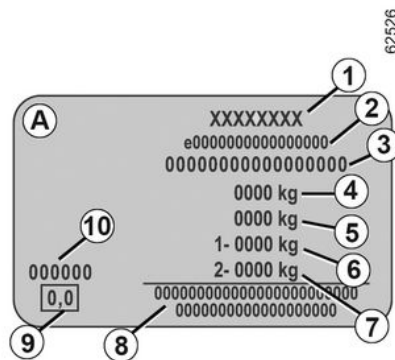

4. MMAC (Max. toegelaten totaal massa)

5. MTR (Max. toegelaten trein massa; volledig belaste auto, met aanhangwagen)

6. MMTA (Max. toegelaten massa) gemeten onder de vooras

7. MMTA achteras.

8. Zone gereserveerd voor gerelateerde of aanvullende items.

9. Laknummer (kleurcode).



De gegevens op het constructeursplaatje moeten bij eventuele klachten en bij het bestellen van onderdelen altijd worden vermeld.

De aanwezigheid en de plaats van de informatie zijn afhankelijk van de auto.

## Constructeursplaatje A

1. Naam van de fabrikant.
2. Nummer van communautair ontwerp of registratienummer.
3. Identificatienummer.

**B.** Afhankelijk van de auto wordt deze informatie ook vermeld op de markering .

## TECHNISCHE INFORMATIE VOOR DE HULPDIENSTEN

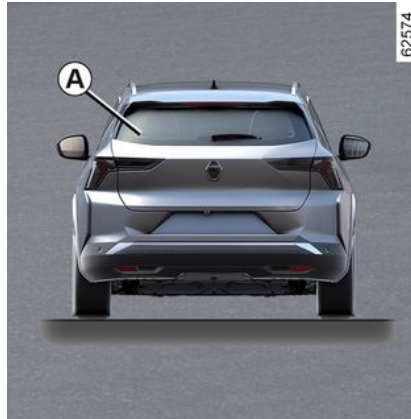

De QR-code op sticker **A** geeft hulpverleners via een tablet of smartphone direct toegang tot de technische voertuiginformatie die ze nodig hebben bij een ongeval.

Zorg dat sticker **A** altijd aanwezig en zichtbaar is, zowel op de voorruit als de achterraut.

**Elke wijziging of beschadiging maakt toegang tot de informatie onmogelijk.**

# IDENTIFICATIEPLAATJE EN GEGEVENS VAN DE MOTOR

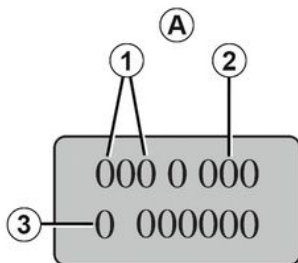

62527

## Motorkenmerk

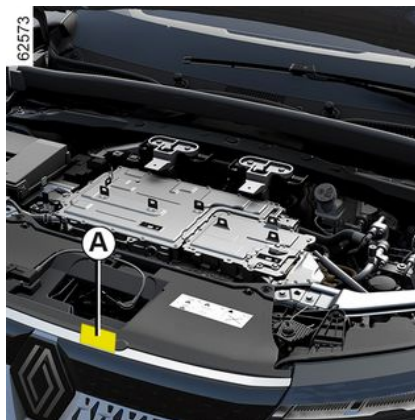

Motortype: 6AM

**7** Vermeld bij alle correspondentie en bestellingen van onderdelen altijd de gegevens op het constructeursplaatje of de sticker **A**.

(de plaats is afhankelijk van het motortype)

1. Motortype.
2. Indicenummer van de motor.
3. Serienummer van de motor.



# AFMETINGEN (IN METERS)

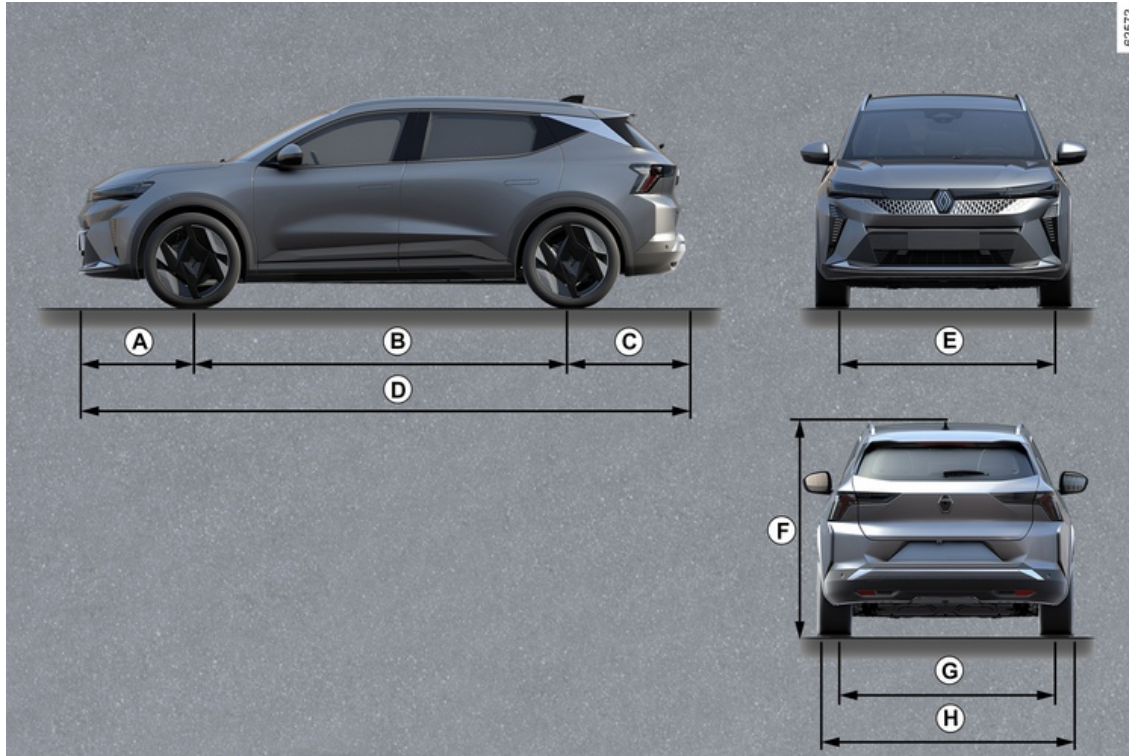

## AFMETINGEN (IN METERS)

	Lengte
<b>A</b>	0,840
<b>B</b>	2,784
<b>C</b>	0,843
<b>D</b>	4,468
<b>E</b>	1625 tot 1635
<b>F</b>	1,572 onbelast
<b>G</b>	1620 tot 1630
<b>H</b>	1,864 2.085 met uitgeklapte buitenspiegels 1.908 met ingeklapte buitenspiegels

7

# MASSA'S

(in kg)

<b>De aangegeven gewichten zijn van de basisuitvoering zonder opties: zij variëren naargelang de uitrusting van uw auto. Raadpleeg uw merkdealer.</b>	
<b>Max. toegelaten totaal massa ( MMAC )</b> <b>Max. toegelaten massa ( MMTA )</b> <b>Max. toegelaten treinmassa ( MTR )</b>	Gewichten aangegeven op de plaat van de fabrikant → <b>384</b>
<b>Massa aanhanger geremd *</b>	wordt verkregen door berekening: MTR - MMAC
<b>Ongeremde massa aanhanger *</b>	750 kg
<b>Maximale kogeldruk op trekhaak *</b>	75 kg
<b>Max. toegelaten dakbelasting</b>	80 kg (met inbegrip van de drager)
<p><b>* Aanhangwagengewicht (trekken van een caravan, boot, enz.).</b></p> <p>Het trekken van een aanhangwagen is verboden wanneer de berekening MTR - MMAC gelijk is aan nul (of niet wordt aangegeven of wanneer de MTR gelijk is aan (0) of niet is vermeld op de plaat van de fabrikant.</p> <ul style="list-style-type: none"><li>– Respecteer de in het land geldende wettelijke sleepvoorschriften. Laat uw merkdealer een trekhaak monteren en de bedrading van de auto aanpassen.</li><li>– In geval van een auto met aanhanger, <b>mag de max. toegelaten treinmassa (auto + aanhanger) nooit overschreden worden.</b> Toch is toegestaan:<ul style="list-style-type: none"><li>– achterzijde MMTA overschreden met maximaal 15%,</li><li>– een overschrijding van MMAC tot 10% of 100 kg (tot de eerste van deze twee waarden is bereikt).</li></ul></li></ul> <p>In beide gevallen is de maximumsnelheid van de combinatie 100 km/u en moet de bandenspanning worden verhoogd met 0,2 bar (3 PSI).</p>	

## ONDERDELEN EN REPARATIES

De originele onderdelen worden met de grootste zorg ontwikkeld en gecontroleerd. Zij voldoen dan ook aan dezelfde kwaliteitsnormen als de onderdelen die in de fabriek worden gebruikt.

Door het gebruik van de originele onderdelen houdt u de prestaties van uw auto optimaal. Bovendien zijn reparaties die uitgevoerd zijn door een merkdealer met originele onderdelen gegarandeerd volgens de voorwaarden die achter op de reparatieopdracht staan.

# ONDERHOUDSCOUPONS

VIN: .....

Datum:	Km:	Factuurnr.:	Toelichting/diversen
<b>Type werkzaamheden:</b> Onderhoudsbeurt <input type="checkbox"/> ..... <input type="checkbox"/>		<b>Stempel</b>	
<b>Plaatwerkcontrole:</b> OK <input type="checkbox"/> Niet OK* <input type="checkbox"/>			
Datum:	Km:	Factuurnr.:	Toelichting/diversen
<b>Type werkzaamheden:</b> Onderhoudsbeurt <input type="checkbox"/> ..... <input type="checkbox"/>		<b>Stempel</b>	
<b>Plaatwerkcontrole:</b> OK <input type="checkbox"/> Niet OK* <input type="checkbox"/>			
Datum:	Km:	Factuurnr.:	Toelichting/diversen
<b>Type werkzaamheden:</b> Onderhoudsbeurt <input type="checkbox"/> ..... <input type="checkbox"/>		<b>Stempel</b>	
<b>Plaatwerkcontrole:</b> OK <input type="checkbox"/> Niet OK* <input type="checkbox"/>			

\*Zie specifieke pagina

# ONDERHOUDSCOUPONS

**VIN:** .....

Datum:	Km:	Factuurnr.:	Toelichting/diversen
<b>Type werkzaamheden:</b> Onderhoudsbeurt <input type="checkbox"/> ..... <input type="checkbox"/>	<b>Stempel</b>		
<b>Plaatwerkcontrole:</b> OK <input type="checkbox"/> Niet OK* <input type="checkbox"/>			
Datum:	Km:	Factuurnr.:	Toelichting/diversen
<b>Type werkzaamheden:</b> Onderhoudsbeurt <input type="checkbox"/> ..... <input type="checkbox"/>	<b>Stempel</b>		
<b>Plaatwerkcontrole:</b> OK <input type="checkbox"/> Niet OK* <input type="checkbox"/>			
Datum:	Km:	Factuurnr.:	Toelichting/diversen
<b>Type werkzaamheden:</b> Onderhoudsbeurt <input type="checkbox"/> ..... <input type="checkbox"/>	<b>Stempel</b>		
<b>Plaatwerkcontrole:</b> OK <input type="checkbox"/> Niet OK* <input type="checkbox"/>			

\*Zie specifieke pagina

7

# ONDERHOUDSCOUPONS

VIN: .....

Datum:	Km:	Factuurnr.:	Toelichting/diversen
<b>Type werkzaamheden:</b> Onderhoudsbeurt <input type="checkbox"/> ..... <input type="checkbox"/>		<b>Stempel</b>	
<b>Plaatwerkcontrole:</b> OK <input type="checkbox"/> Niet OK* <input type="checkbox"/>			
Datum:	Km:	Factuurnr.:	Toelichting/diversen
<b>Type werkzaamheden:</b> Onderhoudsbeurt <input type="checkbox"/> ..... <input type="checkbox"/>		<b>Stempel</b>	
<b>Plaatwerkcontrole:</b> OK <input type="checkbox"/> Niet OK* <input type="checkbox"/>			
Datum:	Km:	Factuurnr.:	Toelichting/diversen
<b>Type werkzaamheden:</b> Onderhoudsbeurt <input type="checkbox"/> ..... <input type="checkbox"/>		<b>Stempel</b>	
<b>Plaatwerkcontrole:</b> OK <input type="checkbox"/> Niet OK* <input type="checkbox"/>			

\*Zie specifieke pagina

# ONDERHOUDSCOUPONS

VIN: .....

Datum:	Km:	Factuurnr.:	Toelichting/diversen
<b>Type werkzaamheden:</b> Onderhoudsbeurt <input type="checkbox"/> ..... <input type="checkbox"/>		<b>Stempel</b>	
<b>Plaatwerkcontrole:</b> OK <input type="checkbox"/> Niet OK* <input type="checkbox"/>			
Datum:	Km:	Factuurnr.:	Toelichting/diversen
<b>Type werkzaamheden:</b> Onderhoudsbeurt <input type="checkbox"/> ..... <input type="checkbox"/>		<b>Stempel</b>	
<b>Plaatwerkcontrole:</b> OK <input type="checkbox"/> Niet OK* <input type="checkbox"/>			
Datum:	Km:	Factuurnr.:	Toelichting/diversen
<b>Type werkzaamheden:</b> Onderhoudsbeurt <input type="checkbox"/> ..... <input type="checkbox"/>		<b>Stempel</b>	
<b>Plaatwerkcontrole:</b> OK <input type="checkbox"/> Niet OK* <input type="checkbox"/>			

\*Zie specifieke pagina

7



# ONDERHOUDSCOUPONS

VIN: .....

Datum:	Km:	Factuurnr.:	Toelichting/diversen
<b>Type werkzaamheden:</b> Onderhoudsbeurt <input type="checkbox"/> ..... <input type="checkbox"/>		<b>Stempel</b>	
<b>Plaatwerkcontrole:</b> OK <input type="checkbox"/> Niet OK* <input type="checkbox"/>			
Datum:	Km:	Factuurnr.:	Toelichting/diversen
<b>Type werkzaamheden:</b> Onderhoudsbeurt <input type="checkbox"/> ..... <input type="checkbox"/>		<b>Stempel</b>	
<b>Plaatwerkcontrole:</b> OK <input type="checkbox"/> Niet OK* <input type="checkbox"/>			
Datum:	Km:	Factuurnr.:	Toelichting/diversen
<b>Type werkzaamheden:</b> Onderhoudsbeurt <input type="checkbox"/> ..... <input type="checkbox"/>		<b>Stempel</b>	
<b>Plaatwerkcontrole:</b> OK <input type="checkbox"/> Niet OK* <input type="checkbox"/>			

\*Zie specifieke pagina

# ONDERHOUDSCOUPONS

**VIN:** .....

Datum:	Km:	Factuurnr.:	Toelichting/diversen
<b>Type werkzaamheden:</b> Onderhoudsbeurt <input type="checkbox"/> ..... <input type="checkbox"/>		<b>Stempel</b>	
<b>Plaatwerkcontrole:</b> OK <input type="checkbox"/> Niet OK* <input type="checkbox"/>			
Datum:	Km:	Factuurnr.:	Toelichting/diversen
<b>Type werkzaamheden:</b> Onderhoudsbeurt <input type="checkbox"/> ..... <input type="checkbox"/>		<b>Stempel</b>	
<b>Plaatwerkcontrole:</b> OK <input type="checkbox"/> Niet OK* <input type="checkbox"/>			
Datum:	Km:	Factuurnr.:	Toelichting/diversen
<b>Type werkzaamheden:</b> Onderhoudsbeurt <input type="checkbox"/> ..... <input type="checkbox"/>		<b>Stempel</b>	
<b>Plaatwerkcontrole:</b> OK <input type="checkbox"/> Niet OK* <input type="checkbox"/>			

7

\*Zie specifieke pagina

# PLAATWERKCONTOLE

De garantie blijft alleen van kracht na de reparatie die hieronder staat aangegeven.

**VIN:** .....

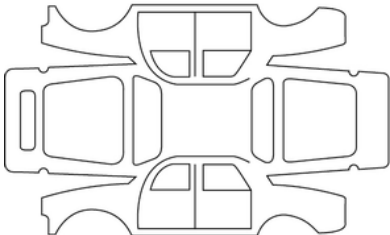
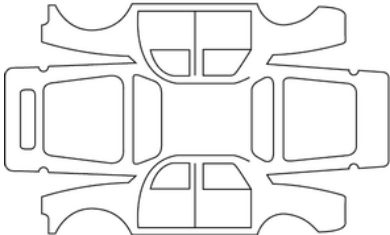
Datum reparatie:		<b>Stempel</b>
Uit te voeren plaatwerkreparatie:		
Datum reparatie:		<b>Stempel</b>
Reparatie nodig van:		

# PLAATWERKCONTROLE

De garantie blijft alleen van kracht na de reparatie die hieronder staat aangegeven.

**VIN:** .....

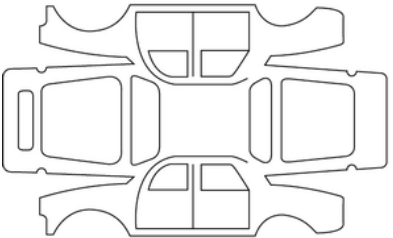
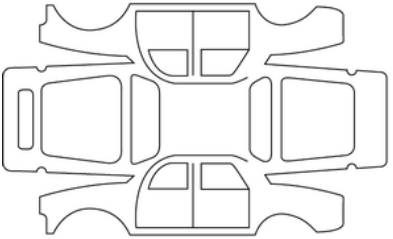
Datum reparatie:		<b>Stempel</b>
Uit te voeren plaatwerkreparatie:		
Datum reparatie:		<b>Stempel</b>
Reparatie nodig van:		

7

# PLAATWERKCONTROLE

De garantie blijft alleen van kracht na de reparatie die hieronder staat aangegeven.

**VIN:** .....

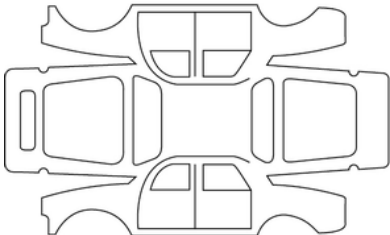
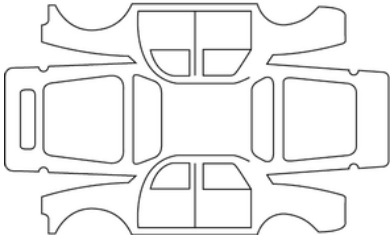
Datum reparatie:		<b>Stempel</b>
Uit te voeren plaatwerkreparatie:		
Datum reparatie:		<b>Stempel</b>
Reparatie nodig van:		

# PLAATWERKCONTROLE

De garantie blijft alleen van kracht na de reparatie die hieronder staat aangegeven.

**VIN:** .....

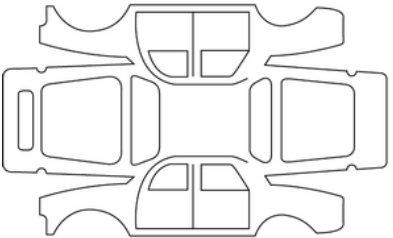
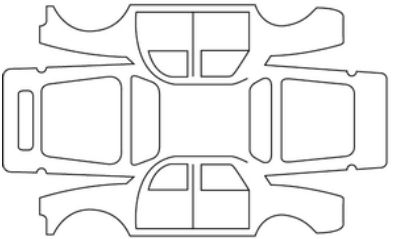
Datum reparatie:		<b>Stempel</b>
Uit te voeren plaatwerkreparatie:		
Datum reparatie:		<b>Stempel</b>
Reparatie nodig van:		

7

# PLAATWERKCONTROLE

De garantie blijft alleen van kracht na de reparatie die hieronder staat aangegeven.

**VIN:** .....

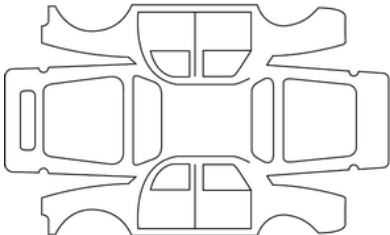
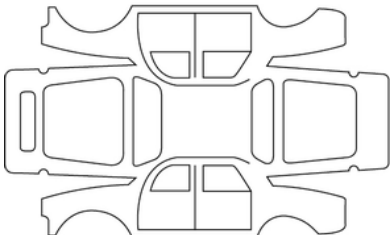
Datum reparatie:		<b>Stempel</b>
Uit te voeren plaatwerkreparatie:		
Datum reparatie:		<b>Stempel</b>
Reparatie nodig van:		

# PLAATWERKCONTROLE

De garantie blijft alleen van kracht na de reparatie die hieronder staat aangegeven.

**VIN:** .....

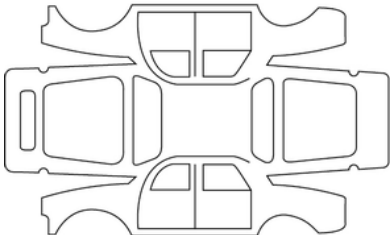
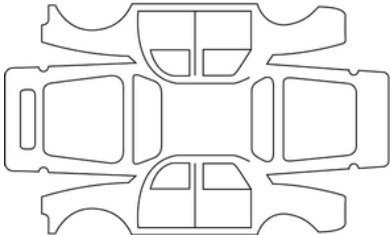
Datum reparatie:		<b>Stempel</b>
Uit te voeren plaatwerkreparatie:		
Datum reparatie:		<b>Stempel</b>
Reparatie nodig van:		

7



# PLAATWERKCONTROLE

De garantie blijft alleen van kracht na de reparatie die hieronder staat aangegeven.

**VIN:** .....

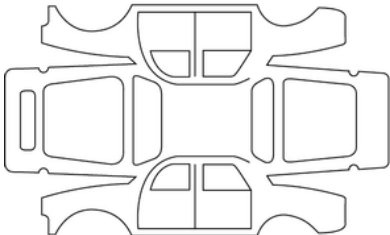
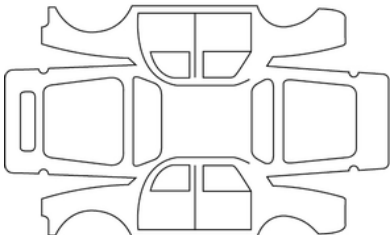
Datum reparatie:		<b>Stempel</b>
Uit te voeren plaatwerkreparatie:		
Datum reparatie:		<b>Stempel</b>
Reparatie nodig van:		

# ALFABETISCHE INHOUDSOPGAVE

## Symbolen

"400V"-circuit, [22](#)  
12 V-accu, [22](#), [349](#)  
12V-accu: onderhoud, [349](#)  
360° camera, [282](#)

## A

Aanvullende bevestigingsmiddelen, [78](#)  
Aanvullende bevestigingsmiddelen: bescherming zijkant, [84](#)  
AANVULLENDE VEILIGHEIDSVORZIENINGEN VOORIN, [78](#)  
Aanvullende voorzieningen achterin, [78](#), [83](#)  
ABS, [182](#)  
Accessoireaansluiting, [330](#)  
Achteruitrijcamera, [278](#)  
Achteruitrijradar, [265](#)  
Actieradius van de auto, [171](#), [174](#)  
Actieve noodstop bij achteruitrijden, [271](#)  
Active driver assist, [249](#)  
Adaptieve snelheidsregelaar, [232](#)  
Afstandsbediening: kaart, [48](#), [48](#)  
Afstellen van de koplampen, [146](#)  
Airbag, [78](#), [83](#), [84](#), [106](#)  
Airbag: airbag, [78](#), [84](#)  
Airbag : inschakelen van de passagiersairbags voor, [106](#)  
Airbag : inschakelen van de passagiersairbag voor, [106](#)  
Airbags : kinderveiligheid, [106](#)  
Alarmknipperlichten, [140](#)  
Antiblokkeersysteem: ABS, [182](#)

Asbak, [330](#)  
Autogordels, [73](#), [78](#), [84](#)  
Autogordelspanners, [78](#)  
Automatische portiervergrendeling tijdens het rijden, [65](#)  
Automatische versnellingsbak (gebruik), [164](#)

## B

Bagageruimte, [48](#), [333](#)  
BAGAGERUIMTE, [48](#), [333](#)  
Bagageruimte sluiten/openen, [51](#)  
Banden, [176](#), [347](#), [361](#)  
Banden oppompen, [176](#), [347](#)  
Bedieningsscherm, [204](#)  
Bediening van kleppen/portieren, [51](#)  
Berichten op het instrumentenpaneel, [130](#), [164](#), [168](#), [176](#)  
Bevestigingsmiddelen anders dan autogordels, [78](#), [83](#), [84](#)  
Bevestigingsmiddelen voor kinderen, [87](#), [87](#)  
Bevestigingssysteem voor kind, [87](#)  
Binnenlicht, [322](#), [366](#)  
binnenverlichting, [322](#), [366](#)  
boordcomputer, [130](#)  
Buitenverlichting, [141](#)

## C

Camerabeeld achter, [114](#)  
Configuratiemenu, [137](#)  
Controle-/waarschuwingsslampjes, [130](#)  
Controleen waarschuwingsslampjes, [204](#)

# ALFABETISCHE INHOUDSOPGAVE

## D

Dakdragers, [341](#)  
De juiste zithouding, [66](#)  
Detectie bestuurdersalertheid, [220](#)  
Detectie van verkeersborden, [223](#)  
De voertuiginstellingen aanpassen, [137](#)  
Dimlichten, [364](#)  
Display, [127](#)  
Dodehoek: waarschuwing, [204](#)  
Dodehoekwaarschuwing, [204](#)

## E

Elektrische auto: actieradius van de auto, [174](#)  
Elektrische auto: inleiding, [22](#)  
Elektrische auto: opladen, [32](#)  
Elektrische auto: rijden, [174](#)  
Elektrische ruiten, [319](#)  
Elektronische parkeerrem., [164](#), [168](#)  
Elektronisch stabiliteitsprogramma: ESC, [182](#)  
Energiebesparing, [171](#), [174](#)  
Energieverbruik, [127](#), [174](#)  
ESC : elektronisch stabiliteitsprogramma, [182](#)

## F

Fittingen, [324](#)

## G

Geïntegreerde bediening van handsfree telefoon, [317](#)  
Geluids- en lichtsignaal, [140](#)  
Geluidssignaal, [140](#)  
Geluidssignaal: portier of achterklep open, [60](#)  
Geluidssignaal: verlichting vergeten, [60](#)  
Gemotoriseerde achterklep, [335](#)  
Gordelspanners, [78](#)  
Gordelspanners voorin, [78](#)  
Grootlicht:, [364](#)

## H

handrem, [164](#)  
Handsfree kaart: batterij, [367](#)  
Handsfree kaart: gebruik, [51](#), [367](#)  
Handsfree parkeren, [291](#)  
Hoofdsteunen, [66](#), [331](#)  
Hulpsystemen: rijhulp, [232](#)

## I

Imperiaal: dakdragers, [341](#)  
Instellingen, [137](#)  
Instellingen: configuratiemenu, [137](#)  
Instellingen autopersonalisering, [137](#)  
Instrumentenpaneel, [127](#), [127](#), [130](#), [130](#), [164](#), [168](#), [176](#)  
Interieurbekleding: onderhoud, [355](#)  
Isofix, [100](#)

# ALFABETISCHE INHOUDSOPGAVE

## K

Kaart, [48](#), [60](#), [62](#)  
Kaart: batterij, [367](#)  
Kaart: extra portiervergrendeling, [56](#)  
Kaart: gebruik, [48](#), [56](#)  
Kaart: handsfree, [51](#)  
Kaart: motor start niet in handsfree stand, [62](#)  
Kaart: nood sleutel, [62](#)  
Kaart: portieren vergrendelen/ontgrendelen, [56](#)  
Kaart: storings, [62](#)  
Kaart RENAULT : gebruik, [51](#)  
Kinderen, [60](#), [87](#)  
Kinderen (veiligheid), [319](#)  
Kinderveiligheid, [56](#), [87](#), [95](#), [319](#)  
Kinderzitjes, [87](#), [95](#)  
Klok, [139](#), [139](#)  
Knipperlichten, [140](#), [364](#)  
Koplampen: afstellen, [146](#)  
KOPLAMPEN ELEKTRISCH VERSTELLEN, [146](#)

## L

Laadcontact, [22](#), [32](#)  
Lakwerk: onderhoud, [352](#)  
Lampen: vervangen, [364](#), [365](#), [366](#)  
Lampen vervangen, [364](#), [365](#), [366](#)  
Lane departure warning, [189](#)  
Lichtsignaal, [140](#)  
Lichtsignalen, [141](#), [146](#)

## M

Menu voor het personaliseren van de instellingen van de auto, [137](#)  
Milieu, [170](#)  
Motorkap, [342](#)  
Multimedia (uitrusting), [317](#)  
Multimediascherm, [209](#), [274](#), [282](#)  
Multimedia-uitrusting, [317](#)  
Multi-Sense, [302](#)

## N

Navigatie, [317](#)  
Navigatiesysteem., [317](#)  
Noodstop, [182](#)  
Noodstopbekrachtiging, [182](#)

## O

Onderhoud: carrosserie, [352](#)  
Onderhoud: interieurbekleding, [355](#)  
Onderhoud: mechanisch, [342](#)  
Ontgrendelen van de portieren, [48](#), [62](#), [65](#)  
Opbergruimte, [324](#)  
Open dak sluiten/openen, [51](#)  
Openen/sluiten: portieren, [60](#), [62](#)  
Oplaadkabel, [32](#), [46](#)  
Oplaadklep, [32](#)

# ALFABETISCHE INHOUDSOPGAVE

## P

Parkeerhulp, [265](#), [278](#)  
Parkeerhulp: assistentie bij parkeren, [291](#)  
Parkeerrem, [164](#), [168](#)  
Parkeren: parkeerhulp, [274](#)  
Pompset voor de banden, [176](#), [357](#)  
Portieren, [60](#), [65](#)  
Portieren/achterklep, [48](#), [51](#), [56](#), [60](#), [62](#), [65](#)  
Portieren en kleppen, [51](#)  
Portieren en kleppen vergrendelen/ontgrendelen, [48](#), [60](#), [62](#)  
Portieren openen, [60](#), [62](#), [65](#)  
Portieren sluiten, [48](#), [60](#), [62](#), [65](#)  
Portieren sluiten/openen, [51](#)  
Portieren vergrendelen, [48](#), [51](#), [56](#), [60](#), [62](#), [65](#)  
portieren vergrendelen/ontgrendelen, [56](#)  
Portiervergrendeling, [48](#), [56](#), [62](#), [65](#)  
Praktische tips, [174](#)  
Preventie verlaten rijstrook, [189](#)  
Programmeren van het opladen, [46](#)  
Programmering van verwarming en airco, [313](#)

## R

Radio, [317](#)  
Reiniging: binnenkant van het voertuig, [355](#)  
Richtingaanwijzers, [140](#), [140](#), [364](#), [364](#)  
Rijden, [155](#), [158](#), [164](#), [168](#), [174](#), [176](#), [182](#), [189](#), [204](#), [209](#), [228](#), [232](#),  
[265](#), [282](#), [291](#)  
Rijhulp, [189](#), [204](#), [209](#), [223](#), [282](#), [291](#)

Rijhulpsystemen, [189](#), [204](#), [209](#), [223](#), [232](#), [249](#), [271](#), [274](#), [282](#), [291](#),  
[296](#)  
Rijpositie: instellingen, [73](#)  
Rijstrookcentrerings, [249](#)  
Rijtips, [171](#), [174](#)  
Rijverlichting, [48](#), [364](#)  
Ruime opbergruimte, [324](#)  
Ruitensproeier, [149](#), [153](#)  
Ruitenwisserbladen, [375](#)  
Ruitenwissers, [149](#), [153](#)  
Ruitenwissers: bladen, [375](#)

## S

Schakelen, [158](#)  
Sleepogen, [377](#)  
Sleepringen, [377](#)  
Slepen: pech, [377](#)  
Slepen pechhulp, [377](#)  
Snelheidsbegrenzer, [228](#)  
Snelheidsregelaar, [228](#), [232](#)  
Snelheidsregelaar - snelheidsbegrenzer, [228](#)  
Snelheidswaarschuwing, [223](#)  
Spiegels, [111](#)  
Spoiler, [341](#)  
Spots, [322](#)  
Starten van de motor, [155](#), [155](#)  
Startschakelaar, [164](#), [168](#)  
stilzetten van de motor, [164](#), [168](#)

# ALFABETISCHE INHOUDSOPGAVE

Stoelen: verstellen, [69](#)  
Stoelen: verwarmd, [69](#)  
Stoelen: voorstoelen afstellen, [71](#)  
Stoelen: voorstoelen met elektrische bediening, [69](#), [71](#)  
Storingen, [65](#), [164](#), [164](#), [232](#), [274](#)  
Stuurwiel: afstellen, [109](#)

## T

Telefoon, [317](#)  
Temperatuur: buiten, [139](#)  
Temperatuurregeling, [308](#)  
Toegang tot de auto, [48](#), [51](#), [56](#), [60](#), [62](#)  
Tractiebatteij, [22](#)  
Tractiebatteijbereik, [171](#)  
Tractiebatteij laden, [32](#)  
TRACTIECONTROLE: ASR, [182](#)

## U

Uitschakelvertraging, [146](#)  
Uw bandenspanning, [176](#), [347](#)

## V

Veilige afstand, [232](#)  
Veilige afstanden, [209](#)  
Veiligheidsvoorzieningen bescherming zijkant, [84](#)  
Veilig wegrijden, [296](#)  
Ventilatie, [308](#)  
Ventilatieroosters, [303](#)

Verlichting: afstellen, [146](#)  
Vermogen: bereik, [171](#)  
Versnellingshendel., [158](#)  
Versnellingschakelaar, [158](#)  
Verstellen van de voorstoelen, [67](#), [71](#)  
Vervoer van kinderen, [87](#)  
Verwarming, [308](#), [308](#), [308](#), [313](#), [315](#), [315](#)  
Verwarming, airco: programmering, [313](#)  
Voetgangersclaxon, [22](#)  
Voorstoelen: afstellen, [66](#), [67](#), [73](#)

## W

Waarschuwing: uitparkeren, [274](#)  
Waarschuwing bij verlies van bandenspanning, [176](#)  
Waarschuwinglampjes instrumentenpaneel, [130](#), [164](#), [168](#)  
Waarschuwinglampjes op het instrumentenpaneel, [127](#), [176](#)  
Waarschuwingssignaal, [60](#), [140](#), [140](#)  
Waarschuwing veiligheidsafstand, [209](#)  
Warning, [140](#)  
Wegrijden, [155](#)  
Wielen (veiligheid), [361](#)  
Wissen, [352](#)  
Wisser/sproeier, [149](#), [153](#)

## Z

Zekeringen, [371](#)  
Zuinig rijden, [171](#)





RENAULT S.A.S. SOCIÉTÉ PAR ACTIONS SIMPLIFIÉE AU CAPITAL DE 533 941 113 € / 122-122 BIS, AVENUE DU GENERAL LECLERC  
92100 BOULOGNE-BILLANCOURT R.C.S. NANTERRE 780 129 987 — SIRET 780 129 987 03591 / renaultgroup.com

NU 1531-2 – 99 91 097 53V – 12/2023 – Edition néerlandaise



999109753V

# UM