

# Radio Connect R & GO





**Français** .....

**F**

**Deutsch** .....

**D**

**Italiano** .....

**I**

**Nederlands** .....

**NL**



Précautions d'utilisation . . . . .	F.2
Description générale . . . . .	F.4
Présentation des commandes . . . . .	F.6
Mise en route . . . . .	F.13
Utiliser la reconnaissance vocale . . . . .	F.14
Écouter la radio . . . . .	F.15
Écouter un CD/CD MP3 . . . . .	F.18
Sources audio auxiliaires . . . . .	F.20
Appairer/désappairer un téléphone . . . . .	F.23
Connecter/déconnecter un téléphone . . . . .	F.25
Émettre, recevoir un appel . . . . .	F.27
Réglages système . . . . .	F.30
R & GO : Description générale . . . . .	F.33
R & GO : Fonction téléphonie . . . . .	F.39
R & GO : Fonction multimédia . . . . .	F.41
R & GO : Fonction navigation . . . . .	F.43
R & GO : Fonction véhicule . . . . .	F.45
R & GO : Réglages des paramètres . . . . .	F.47
Anomalies de fonctionnement . . . . .	F.49

Traduit du français. Reproduction ou traduction, même partielle, interdite sans autorisation écrite du constructeur du véhicule.

## PRÉCAUTIONS D'UTILISATION (1/2)

Il est impératif de suivre les précautions ci-dessous lors de l'utilisation du système pour des raisons de sécurité ou de risques de dommages matériels. Respectez obligatoirement les lois en vigueur du pays dans lequel vous vous trouvez.



### Précautions concernant la manipulation du système audio

- Manipulez les commandes (en façade ou au volant) et consultez les informations à l'écran lorsque les conditions de circulation vous le permettent.
- Réglez le volume sonore à un niveau modéré permettant d'entendre les bruits environnants.

### Précautions matérielles

- Ne procédez à aucun démontage ou aucune modification du système afin d'éviter tout risque matériel et de brûlure.
- En cas de dysfonctionnement et pour toute opération de démontage, veuillez contacter un représentant du constructeur.
- N'insérez pas de corps étrangers, de CD/CD MP3 endommagés ou sales dans le lecteur.
- Utilisez uniquement des CD/CD MP3 de forme circulaire de 12 cm de diamètre.
- Manipulez les disques en tenant les bords intérieurs et extérieurs sans toucher la face non imprimée du CD/CD MP3.
- Ne collez pas de papier sur les CD/CD MP3.
- Lors d'une utilisation prolongée, retirez le CD/CD MP3 du lecteur avec précaution car il peut être chaud.
- N'exposez jamais les CD/CD MP3 à la chaleur ou à la lumière directe du soleil.
- L'emploi de produits à base d'alcool et/ou l'aspersion directe d'un liquide est à proscrire.

### Précautions concernant le téléphone

- Certaines lois réglementent l'usage du téléphone en voiture. Elles n'autorisent pas pour autant l'usage des systèmes téléphonie mains libres dans n'importe quelle situation de conduite : tout conducteur doit rester maître de sa conduite.
- Téléphoner en conduisant est un facteur de distraction et de risque important, cela pendant toutes les phases d'utilisation (numérotation, communication, recherche d'une entrée dans le répertoire...).

### Entretien de la façade

- Utilisez un chiffon doux et si nécessaire, un peu d'eau savonneuse. Rincez avec un chiffon doux légèrement humide puis essuyez avec un chiffon doux sec.
- N'appuyez pas sur l'afficheur de la façade, n'utilisez pas non plus de produits à base d'alcool.

## PRÉCAUTIONS D'UTILISATION (2/2)

La description des modèles déclinés dans cette notice, a été établie à partir des caractéristiques connues à la date de conception de ce document. **La notice regroupe l'ensemble des fonctions existantes pour les modèles décrits. Leur présence dépend du modèle de l'équipement, des options choisies et du pays de commercialisation. De même, des fonctionnalités devant apparaître en cours d'année peuvent être décrites dans ce document.**

Enfin, dans toute la notice, lorsqu'il est fait référence au Représentant de la marque, il s'agit du constructeur automobile.

# DESCRIPTION GÉNÉRALE (1/2)

## Introduction

Le système audio assure les fonctions suivantes :

- radio FM (RDS) et AM;
- radio numérique terrestre (DR) ;
- lecteur CD/CD MP3 ;
- gestion de sources audio auxiliaires ;
- système de téléphonie mains libres Bluetooth®.

## Fonctions radio et CD/CD MP3

L'autoradio permet l'écoute de stations radio et la lecture de CD sous différents formats audio.

Les stations de radio sont classées en gammes d'ondes : FM (modulation de fréquence) et AM (modulation d'amplitude).

Le système DR (format DAB, DAB+, T-DMB) permet d'obtenir un meilleur rendu sonore, d'accéder aux informations textuelles radio enregistrées (**Intellitext**) par défilement de texte, pour afficher des :

- nouvelles actualités;
- résultats sportifs, ...

Le système RDS permet l'affichage du nom de certaines stations ou d'informations diffusées par les stations radio FM :

- informations sur l'état général du trafic routier (TA);
- messages d'urgence.

## Fonction audio auxiliaire

Vous pouvez écouter votre baladeur audio directement sur les haut-parleurs de votre véhicule. Vous avez plusieurs possibilités pour connecter votre baladeur, suivant le type d'appareil que vous possédez :

- prise USB;
- prise Jack;
- connexion Bluetooth®.

Pour plus de précisions sur la liste des appareils compatibles, consultez un Représentant de la marque.



## DESCRIPTION GÉNÉRALE (2/2)

### Fonction téléphonie mains libres

Le système de téléphonie mains libres Bluetooth® assure les fonctions suivantes en vous évitant d'avoir à manipuler votre téléphone :

- appairer jusqu'à 5 téléphones;
- émettre/recevoir/rejeter un appel;
- transférer la liste des contacts du répertoire du téléphone ou de la carte SIM (selon le téléphone);
- consulter l'historique d'appels passés depuis le système (selon le téléphone);
- appeler la messagerie.



### Fonction Bluetooth®

Cette fonction permet au système audio de reconnaître et manipuler votre baladeur audio ou téléphone portable par l'appairage Bluetooth®.

Vous pouvez activer/désactiver la fonction Bluetooth® par le menu «Bluetooth» :

- affichez le menu des réglages par un appui sur **9**;
- sélectionnez « Bluetooth » en tournant et appuyant sur **5**;
- sélectionnez « ON »/« OFF ».



Votre système téléphonique mains libres a seulement pour objet de faciliter la communication en diminuant les facteurs de risque sans les éliminer totalement. Respectez obligatoirement les lois en vigueur du pays dans lequel vous vous trouvez.

# PRÉSENTATION DES COMMANDES (1/7)

## Façades du système

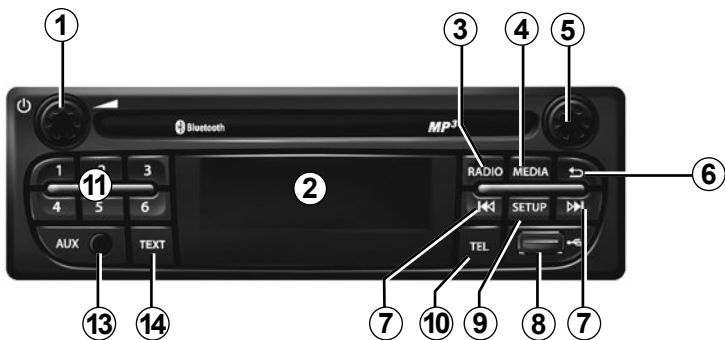
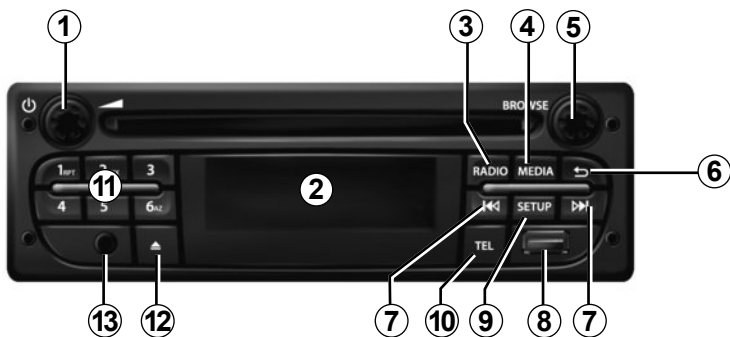

## Commandes sous volant

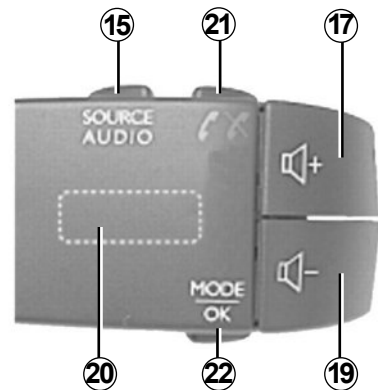
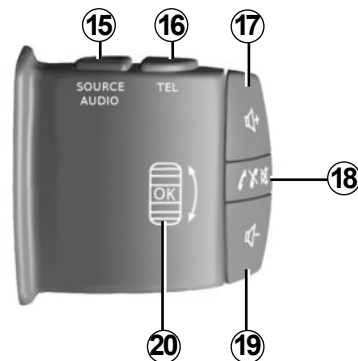

# PRÉSENTATION DES COMMANDES (2/7)

## Façades du système



## Commandes sous volant

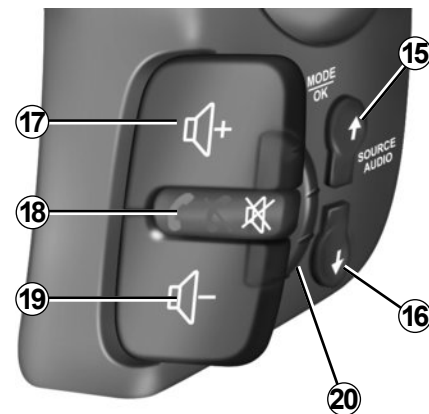
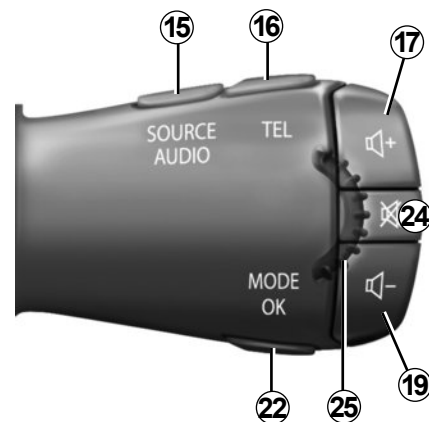

# PRÉSENTATION DES COMMANDES (3/7)

## Façades du système

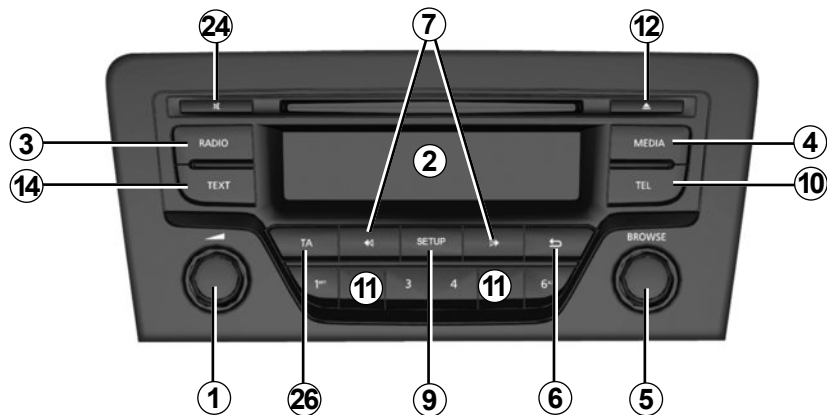

## Commandes au volant

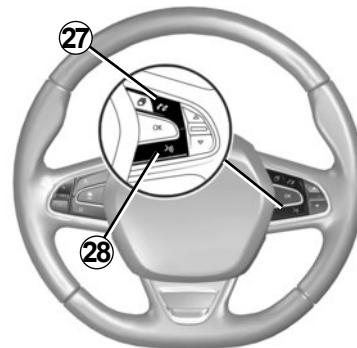

## PRÉSENTATION DES COMMANDES (4/7)

	Fonction AUDIO	Fonction TÉLÉPHONIE
1	<ul style="list-style-type: none"> <li>– Appui : marche/arrêt.</li> <li>– Rotation : Ajuster le volume de la source en cours d'écoute.</li> </ul>	
2	Afficheur d'informations.	
3	<ul style="list-style-type: none"> <li>– Appui court : choisir la source radio et la bande de fréquence : FM1 → FM2 → DR1 → DR2 → AM.</li> <li>– Appui long : mise à jour de la liste radio.</li> </ul>	
4	Sélectionner un média désiré (si connecté) : CD / CD MP3 → iPod1/USB1 → iPod2/USB2 → baladeur Bluetooth® → AUX (prise Jack).	
5	<ul style="list-style-type: none"> <li>– Appui : valider une action.</li> <li>– Rotation : naviguer dans les menus ou listes.</li> </ul>	
6	<ul style="list-style-type: none"> <li>– Revenir à l'écran précédent/au niveau précédent pendant un déplacement dans les menus ;</li> <li>– annuler une action en cours.</li> </ul>	
7	<ul style="list-style-type: none"> <li>– Appui court : changer de piste (CD/CD MP3, certains baladeurs audio) ou changer de fréquence radio.</li> <li>– Appui maintenu : avance/retour rapide sur une piste CD/CD MP3 de certains baladeurs audio, ou faire défiler les stations de radio jusqu'à ce que le bouton soit relâché.</li> </ul>	
8	Prise USB pour l'iPod® ou des sources audio auxiliaires.	
9	<ul style="list-style-type: none"> <li>– Appui court : accéder au menu des réglages personnalisés.</li> <li>– Appui long : activer la fonction « Text ».</li> </ul>	

## PRÉSENTATION DES COMMANDES (5/7)

	Fonction AUDIO	Fonction TÉLÉPHONIE
10		<ul style="list-style-type: none"> <li>– Appui court : accéder au menu « Téléphone ».</li> <li>– Appui long : rappeler le dernier correspondant.</li> </ul>
		<p>À la réception d'un appel :</p> <ul style="list-style-type: none"> <li>– appui court : décrocher l'appel ;</li> <li>– appui long : refuser l'appel.</li> </ul>
11	Appui court : rappeler une station préenregistrée. Appui long : mémoriser une station de radio.	
12	Éjecter un CD/CD MP3.	
13	Entrée auxiliaire.	
14	Activer la fonction « Text ».	
15	Choisir la source audio : FM1 → FM2 → DR1 → DR2 → AM → CD / CD MP3 → iPod1/USB1 → iPod2/USB2 → baladeur Bluetooth® → AUX (prise Jack).	
16		Accéder au menu « Téléphone ».
17	Augmenter le volume de la source en cours d'écoute.	
18	<ul style="list-style-type: none"> <li>– Couper le son de la source radio en cours d'écoute ;</li> <li>– couper le son et mettre en pause la lecture du CD / CD MP3, USB, iPod®, baladeur Bluetooth®.</li> </ul>	<p>Hors réception d'un appel :</p> <ul style="list-style-type: none"> <li>– appui long : rappeler le dernier correspondant.</li> </ul> <p>À la réception d'un appel :</p> <ul style="list-style-type: none"> <li>– appui court : décrocher l'appel ;</li> <li>– appui long : refuser l'appel.</li> </ul>

## PRÉSENTATION DES COMMANDES (6/7)

	Fonction AUDIO	Fonction TÉLÉPHONIE
19	Diminuer le volume de la source en cours d'écoute.	
17 + 19	<ul style="list-style-type: none"> <li>– Couper le son de la source radio en cours d'écoute ;</li> <li>– couper le son et mettre en pause la lecture du CD / CD MP3, USB, iPod®, baladeur Bluetooth®.</li> </ul>	
20	Rotation : <ul style="list-style-type: none"> <li>– radio : naviguer dans la liste radio ;</li> <li>– média : avancer/reculer d'une piste.</li> </ul>	Rotation : <ul style="list-style-type: none"> <li>– menu « Téléphone » : naviguer dans la liste.</li> </ul>
	<ul style="list-style-type: none"> <li>– Appui court : ouvrir la liste en cours d'écoute.</li> </ul> Appui long : <ul style="list-style-type: none"> <li>– revenir à l'écran précédent/au niveau précédent pendant un déplacement dans les menus ;</li> <li>– annuler une action en cours.</li> </ul>	<ul style="list-style-type: none"> <li>– Appui court : valider une action.</li> </ul> Appui long : <ul style="list-style-type: none"> <li>– revenir à l'écran précédent/au niveau précédent pendant un déplacement dans les menus ;</li> <li>– annuler une action en cours.</li> </ul>
21		<ul style="list-style-type: none"> <li>– Appui court : accéder au menu « Téléphone ».</li> <li>– Appui long : rappeler le dernier correspondant.</li> </ul> À la réception d'un appel : <ul style="list-style-type: none"> <li>– appui court : décrocher l'appel ;</li> <li>– appui long : refuser l'appel.</li> </ul>
22	<ul style="list-style-type: none"> <li>– Appui court : ouvrir la liste en cours d'écoute.</li> </ul> Appui long : <ul style="list-style-type: none"> <li>– revenir à l'écran précédent/au niveau précédent pendant un déplacement dans les menus ;</li> <li>– annuler une action en cours.</li> </ul>	<ul style="list-style-type: none"> <li>– Appui court : valider une action.</li> </ul> Appui long : <ul style="list-style-type: none"> <li>– revenir à l'écran précédent/au niveau précédent pendant un déplacement dans les menus ;</li> <li>– annuler une action en cours.</li> </ul>
23	Cache support téléphone à retirer en tournant celui-ci dans le sens inverse des aiguilles d'une montre.	

## PRÉSENTATION DES COMMANDES (7/7)

	Fonction AUDIO	Fonction TÉLÉPHONIE
24	<ul style="list-style-type: none"> <li>– Couper le son de la source radio en cours d'écoute ;</li> <li>– couper le son et mettre en pause la lecture du CD / CD MP3, USB, iPod®, baladeur Bluetooth®.</li> </ul>	
25	Rotation : <ul style="list-style-type: none"> <li>– radio : naviguer dans la liste des stations de radio préalablement enregistrées ;</li> <li>– média : avancer/reculer d'une piste.</li> </ul>	Rotation : <ul style="list-style-type: none"> <li>– menu « Téléphone » : naviguer dans la liste.</li> </ul>
26	Activer/désactiver la recherche et l'écoute automatique d'informations routières dès leur diffusion par certaines stations de radio en mode FM ou DR.	
27	À la réception d'un appel : <ul style="list-style-type: none"> <li>– appui court : décrocher l'appel ;</li> <li>– appui long : refuser l'appel.</li> </ul>	
28	<ul style="list-style-type: none"> <li>– Appui court : activer la reconnaissance vocale.</li> <li>– Appui long : désactiver la reconnaissance vocale.</li> </ul>	



# MISE EN ROUTE

## Marche et arrêt

Appuyez brièvement sur **1** pour mettre en marche votre système audio.

Vous pouvez utiliser votre système audio sans démarrer votre véhicule. Il fonctionnera pendant 20 minutes. Appuyez sur **1** pour le faire fonctionner pendant 20 minutes supplémentaires.

Éteignez le système audio par un appui court sur **1**.

## Choix de la source

Pour faire défiler les différentes sources audio, appuyez successivement sur **4**. Les sources audio défilent dans l'ordre suivant : CD/CD MP3 → iPod1/USB1 → iPod2/USB2 → BT Streaming (Bluetooth®) → AUX.

**Nota** : appuyez sur **10** pour afficher le menu téléphonie.

Quand vous insérez un nouveau média (CD/CD MP3, USB, AUX) alors que la radio est allumée, la source change automatiquement et l'écoute du média démarre.

Vous pouvez également sélectionner la source radio en appuyant sur la touche **3**. Des appuis successifs sur **3** font défiler les gammes d'ondes dans l'ordre suivant : FM1 → FM2 → DR1 → DR2 → AM → FM1...

Pour changer de source média et radio, appuyez sur **15** de la commande sous volant.

## Volume sonore

Ajustez le volume sonore en tournant **1** ou en appuyant sur **17** ou **19** de la commande sous volant.

L'afficheur indique « VOLUME » suivi de la valeur du réglage en cours (de 00 à 31).

## Coupure du son

Appuyez brièvement sur **18** ou **24**, ou simultanément sur **17** et **19** de la commande sous volant. Le message « PAUSE » s'affiche à l'écran.

Appuyez à nouveau brièvement sur **18**, **24**, **17** ou **19** de la commande sous volant pour reprendre l'écoute de la source en cours.

Vous pouvez aussi désactiver la coupure du son en tournant **1**.

# UTILISER LA RECONNAISSANCE VOCALE

## Système de reconnaissance vocale (suivant téléphone)

Votre système audio permet, via votre smartphone compatible, d'utiliser le système de reconnaissance vocale. Celui-ci rend possible le pilotage des fonctionnalités de votre smartphone à la voix, tout en gardant les mains sur le volant.

**Nota** : le système de reconnaissance vocale de votre smartphone vous permet seulement d'utiliser les fonctions de votre téléphone. Il ne vous permet pas d'interagir avec les autres fonctionnalités de votre système audio tels que la radio, le Driving Eco<sup>2</sup>...

**Nota** : lors de l'utilisation de la reconnaissance vocale, la langue définie sur votre téléphone sera la langue utilisée par votre système audio.



### Activation

Pour activer le système de reconnaissance vocale vous devez :

- capter la 3G, 4G ou le Wifi avec votre smartphone ;
- activer le Bluetooth® de votre smartphone et le rendre visible aux autres appareils (reportez-vous à la notice d'utilisation de votre téléphone) ;
- appairer et connecter votre smartphone au système audio (reportez-vous au chapitre « Appairer, désappairer un téléphone ») ;

- Faire un appui court sur le bouton **28** au volant.

Un signal sonore vous indique que la reconnaissance vocale est active. Parlez à voix haute et intelligible.

### Désactivation

Faites un appui long sur le bouton **28**.

Un signal sonore vous indique que la reconnaissance vocale est désactivée.

**Nota** : si vous essayez d'utiliser le système de reconnaissance vocale de votre véhicule avec un smartphone actuellement appairé et que ce dernier ne dispose pas de cette fonction, un message s'affiche à l'écran du système multimédia pour vous en informer.

## ÉCOUTER LA RADIO (1/3)

### Choisir une gamme d'ondes

Choisissez la gamme d'ondes souhaitée (FM1, FM2, DR1, DR2, AM, FM1...) par appuis successifs sur **3**.

### Choisir une station de radio FM ou AM

Il existe différents modes pour sélectionner et rechercher une station de radio.

#### Recherche automatique

Ce mode permet de rechercher des stations disponibles par un balayage automatique. Effectuez un appui long sur **7**.

Lorsque vous relâchez **7** la fréquence de la radio la plus proche s'affiche. Tant que vous maintenez **7**, la radio augmente ou diminue sans discontinuer.

#### Recherche manuelle

Ce mode permet de rechercher manuellement des stations par un défilement de la fréquence par appui court sur **7**.

Appuyez sur **7**, la fréquence augmente ou baisse.

#### Mémorisation des stations

Ce mode de fonctionnement permet d'écouter à la demande les stations que vous aurez préalablement mémorisées.

Sélectionnez une gamme d'ondes, puis sélectionnez une station de radio en utilisant les modes décrits précédemment.

Pour mémoriser une station, effectuez un appui long sur l'une des touches du clavier **11** jusqu'à entendre un signal sonore.

Vous pouvez mémoriser jusqu'à 6 stations par gamme d'ondes.

Pour rappeler une station mémorisée, effectuez un appui court sur l'une des touches du clavier **11**.

#### Sélectionner par nom de la station de radio (FM / DR)

Pour sélectionner une station de radio tournez **5** ou la molette **20** ou **25** de la commande sous volant.

Cette liste peut comprendre jusqu'à 100 stations de radio ayant les plus fortes fréquences dans la région où vous vous trouvez.

Pour actualiser la liste des stations et obtenir les plus récentes, effectuez une mise à jour de la liste radio (FM ou DR). Reportez-vous au paragraphe « Mise à jour de la liste radio (FM ou DR) » de ce chapitre.

## ÉCOUTER LA RADIO (2/3)

### Réglages de la radio

Affichez le menu des réglages par un appui sur **9**, puis sélectionnez « Radio » en tournant et en appuyant sur **5**. Les fonctions disponibles sont les suivantes :

- « iTrafic » ;
- « Alertes DR » ;
- « Màj Liste FM » ;
- « Màj Liste DR ».

#### « iTrafic »

Lorsque cette fonction est activée, votre système audio permet la recherche et l'écoute automatique d'informations routières dès leur diffusion par certaines stations de radio en mode FM ou DR.

**Nota :** Sur la gamme d'ondes AM, la fonction n'est pas disponible.

Sélectionnez la station d'informations, puis choisissez si vous le souhaitez une autre source d'écoute.

Les informations routières sont diffusées automatiquement et prioritairement quelle que soit la source écoutée.

Pour activer ou désactiver cette fonction, reportez-vous au paragraphe « Réglages de la radio » du chapitre « Réglages système ».

#### « Alertes DR » (bulletin d'informations)

Lorsque cette fonction est activée, elle permet l'écoute automatique d'informations dès leur diffusion par certaines stations de radio FM ou DR.

Si vous sélectionnez ensuite d'autres sources, la diffusion du type de bulletin choisi interrompra la lecture des autres sources.

Pour activer ou désactiver cette fonction, reportez-vous au paragraphe « Alertes DR » du chapitre « Réglages système ».

#### « Màj Liste FM »

Cette fonction permet d'effectuer une mise à jour de toutes les stations FM dans la région où vous vous trouvez.

- affichez le menu des réglages par un appui sur **9**, puis sélectionnez « Radio » en tournant et en appuyant sur **5** ;
- sélectionnez « Màj Liste FM » en tournant **5**, puis effectuez un appui court sur **5** pour valider ce choix.

La mise à jour automatique des stations FM dans la région démarre. Le message « Mise à jour Liste FM » s'affiche sur l'écran.

Le balayage automatique des fréquences terminées. Le message « Liste FM mis à jour » s'affiche sur l'écran.

**Nota :** si une autre source est sélectionnée, la mise à jour de la liste radio FM continue en arrière plan.

Pour passer d'une fréquence enregistrée à l'autre, appuyez sur l'une des touches **7**.

**Nota :** vous avez également la possibilité de mettre à jour la liste radio FM par un appui long sur **3**.

## ÉCOUTER LA RADIO (3/3)

### « Màj Liste DR »

Cette fonction permet d'effectuer une mise à jour de toutes les stations DR dans la région où vous trouvez.

- Affichez le menu des réglages par un appui sur **9**, puis sélectionnez « Radio » en tournant et en appuyant sur **5** ;
- sélectionnez « Màj Liste DR » en tournant **5**, puis effectuez un appui court sur **5** pour valider ce choix ;
- la mise à jour automatique des stations de la liste de radio numérique terrestre dans la région démarre. Le message « Mise à jour Liste DR » s'affiche sur l'écran.

Le balayage automatique des fréquences terminé, le message « Liste DR mise à jour » s'affiche sur l'écran.

**Nota** : vous avez la possibilité de mettre à jour la liste radio DR en effectuant un appui long sur **3**.

### Sélection d'une station

Choisissez la gamme d'ondes souhaitée (FM1, FM2, DR1, DR2 ou AM) par appuis successifs sur **3**.

- tournez **5**, **20** ou **25** pour faire défiler les stations de radio dans la liste FM/DR ou les fréquences radio AM.
- appuyez sur **7** pour faire défiler les fréquences radio FM/AM ou les stations radio DR.

### Affichage des textes radio

Pour afficher le menu des textes, effectuez un appui court sur **14**, ou effectuez un appui long sur **9**. Les fonctions disponibles sont les suivantes :

- « Radiotext » ;
- « Intellitext » ;
- « EPG ».

**Nota** : si aucune information n'est fournie, le message « Aucun message » s'affiche sur l'écran.

### Informations textuelles « Radiotext » (FM)

Certaines stations de radio FM diffusent des informations textuelles liées au programme en cours d'écoute (par exemple le titre d'une chanson, le nom de l'artiste).

**Nota** : ces informations sont disponibles uniquement pour certaines stations de radio.

### Fonction « Intellitext » (DR)

Cette fonction permet d'accéder aux informations textuelles radio enregistrées sur certaines stations. Vous pouvez faire défiler le texte afin d'afficher des nouvelles actualités (entreprises, politique, santé, météo, résultats sportifs).

### Guide des programmes « EPG » (DR)

Lorsque cette fonction est activée, votre système audio permet d'afficher le programme des prochaines émissions de la journée de la station.

**Nota** : ces informations sont disponibles uniquement pour les trois prochaines plages horaires de la station sélectionnée.

# ÉCOUTER UN CD, CD MP3 (1/2)

## Caractéristiques des formats lus

Seuls les fichiers avec extension CDA/MP3 sont lus.

Si un CD contient à la fois des fichiers de CD audio et des fichiers audio compressés, les fichiers audio compressés ne seront pas pris en compte.

**Nota** : certains fichiers protégés (droits d'auteur) peuvent ne pas être lus.

**Nota** : pour une meilleure lisibilité des noms de dossiers et de fichiers, il est conseillé d'utiliser des noms de moins de 64 caractères et d'éviter les caractères spéciaux.

## Entretien des CD/CD MP3

N'exposez jamais un CD/CD MP3 à la chaleur ou à la lumière directe du soleil afin de préserver sa qualité de lecture.

Pour nettoyer un CD/CD MP3, utilisez un chiffon doux en frottant du centre vers la périphérie du CD.

De manière générale, reportez-vous aux conseils d'entretien et de stockage du fabricant du CD.

**Nota** : certains CD rayés ou sales peuvent ne pas être lus.

## Insérer un CD/CD MP3

Reportez-vous au chapitre « Précautions d'utilisation ».

Vérifiez qu'il n'y a pas de CD dans le lecteur, puis insérez le CD face imprimée vers le haut.

## Écouter un CD/CD MP3

À l'insertion d'un CD/CD MP3 (face imprimée vers le haut), le système audio passe automatiquement en source CD/CD MP3 commençant la lecture par la première piste musicale.

Si le système audio est éteint et que le contact est mis, l'insertion d'un CD/CD MP3 met le système audio en marche et la lecture du CD/CD MP3 commence. Si le contact n'est pas mis, le système audio ne se met pas en marche.

Si vous écoutez la radio et qu'un CD/CD MP3 est dans le lecteur, vous pouvez choisir d'écouter le CD/CD MP3 en appuyant sur **4**. La lecture commence dès que le système audio est passé en source CD/CD MP3.

## Rechercher une piste

Appuyez brièvement sur **7** pour passer d'une piste à une autre.

## Lecture accélérée

Maintenez l'appui sur **7** pour l'avance ou le retour rapide.

La lecture reprend lorsque la touche est relâchée.

## ÉCOUTER UN CD, CD MP3 (2/2)

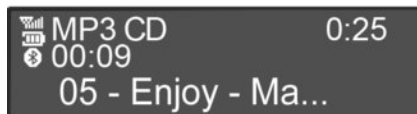

### Lecture aléatoire « Mix »

Un CD/CD MP3 inséré, appuyez sur la touche « 2 » du clavier **11** pour activer la lecture aléatoire de toutes les pistes du CD/CD MP3.

Le témoin « MIX » s'allume sur l'écran. Une piste est aussitôt choisie de manière aléatoire. Le passage d'une piste à une autre se fait de manière aléatoire.

Appuyez à nouveau sur la touche « 2 » du clavier **11** pour désactiver la lecture aléatoire, le témoin « MIX » s'éteint.

L'extinction du système audio et l'éjection du CD/CD MP3 désactivent la lecture aléatoire.

**Nota** : sur un CD MP3, la lecture aléatoire s'effectue sur le dossier en cours de lecture. Changez de dossier pour lancer la lecture aléatoire de ce dernier.

### Répéter « RPT »

Cette fonction permet de répéter une piste en cours.

Appuyez sur la touche « 1 » du clavier **11** pour activer la fonction répétition. Le témoin « RPT » s'allume sur l'écran.

Appuyez à nouveau sur la touche « 1 » du clavier **11** pour désactiver la fonction répétition, le témoin « RPT » s'éteint.

**Nota** : la lecture aléatoire activée, l'activation de la fonction répétition entraîne la désactivation de cette première, le témoin « MIX » s'éteint.

### Pause

Appuyez simultanément sur **17** et **19**, ou sur **18** ou **24** de la commande sous volant pour suspendre momentanément le volume sonore.

Cette fonction est désactivée automatiquement lors d'une action sur le volume, d'un changement de source ou de la diffusion d'informations automatique.

### Afficher les informations textuelles (CD-Text ou ID3 tag)

Appuyez brièvement sur **14** pour voir défiler les informations ID3 tag (nom de l'artiste, nom de l'album, temps écoulé, nom du titre).

Pour afficher toutes les informations ID3 tag dans la même page, appuyez longuement sur **14**.

### Éjecter un CD/CD MP3

Éjectez un CD/CD MP3 du lecteur de façade en appuyant sur **12**.

**Nota** : un disque éjecté non retiré dans les 20 secondes est automatiquement réinséré dans le lecteur CD.

## SOURCES AUDIO AUXILIAIRES (1/3)

Votre système audio possède des entrées pour connecter une ou plusieurs sources audio externe (clé USB, lecteur MP3, iPod®, baladeur audio Bluetooth®...).

Vous avez plusieurs possibilités pour connecter votre baladeur :

- prise(s) USB ;
- prise Jack ;
- connexion Bluetooth®.

**Nota** : les formats de la source audio auxiliaire peuvent être MP3,WMA et AAC.

### Prise(s) USB

#### Connexion

Connectez la prise de l'iPod® ou la clé USB à la prise USB.

Une fois la prise de l'appareil branchée, la piste lue s'affiche automatiquement.

#### Utilisation

- iPod® :

Après avoir branché votre iPod®, les menus sont accessibles depuis votre système audio.

Le système conserve des listes de lecture identiques à celles de votre iPod®.

- clé USB :

La lecture des fichiers audio se lance automatiquement.

Pour accéder à l'arborescence de votre source audio, tournez ou appuyez sur **5**, **20**, ou **25** de la commande sous volant.

**Nota** : la lecture aléatoire sur une clé USB fonctionne comme pour un CD MP3. Reportez-vous au paragraphe « Lecture aléatoire Mix » du chapitre « Écouter un CD/CD MP3 ».

**Nota** : la fonction répétition sur une clé USB fonctionne comme pour un CD MP3. Reportez-vous au paragraphe « Répéter » du chapitre « Écouter un CD/CD MP3 », .

#### Chargement avec le port USB

Une fois la prise USB de votre baladeur audio connectée au port USB de l'appareil, vous pouvez bénéficier du chargement ou du maintien de charge de la batterie pendant son utilisation.

**Nota** : certains appareils ne bénéficient pas du chargement ou du maintien de charge de la batterie lorsqu'ils sont connectés au port USB du système audio.



## SOURCES AUDIO AUXILIAIRES (2/3)

### Prise Jack

#### Connexion

À l'aide d'un câble spécifique (non fourni), connectez la prise Jack de l'entrée auxiliaire **13** à la prise casque du baladeur audio (généralement prise jack 3,5 mm).

**Nota** : vous ne pouvez pas sélectionner une piste directement via votre système audio. Pour sélectionner une piste, vous devez manipuler directement votre baladeur audio, véhicule à l'arrêt.

#### Utilisation

Il n'y a que le texte « AUX » affiché à l'écran du système. Aucune indication sur le nom de l'artiste ou de piste n'est visible.

**Nota** : Pour régler la sensibilité de la prise Jack, reportez-vous au chapitre « Réglages système ».

### Lecture audio Bluetooth®

Afin de pouvoir utiliser appareil numérique Bluetooth®, vous devez l'appairer au véhicule lors de la première utilisation (reportez-vous au paragraphe « Fonction Bluetooth® » du chapitre « Description générale »).

L'appairage permet au système audio de reconnaître et de mémoriser un appareil numérique Bluetooth®.

**Nota** : si votre appareil numérique Bluetooth® dispose des fonctions de téléphonie et de baladeur audio, l'appairage d'une de ces fonctions entraîne automatiquement l'appairage de l'autre.



Manipulez le baladeur audio lorsque les conditions de circulation vous le permettent.

Rangez le baladeur audio lorsque vous roulez (risque de projection en cas de freinage brutal ou en cas de choc).

### Connexion

Pour un appareil déjà appairé, effectuez les opérations suivantes :

- activez la connexion Bluetooth® du baladeur et rendez-le visible des autres appareils (reportez-vous à la notice de votre baladeur) ;
- sélectionnez la source audio Bluetooth® par appui sur **4**.

## SOURCES AUDIO AUXILIAIRES (3/3)

### Utilisation

Votre baladeur doit être connecté au système audio pour accéder à toutes ses fonctions.

**Nota** : aucun appareil numérique ne peut être connecté au système audio s'il n'a pas été préalablement appairé.

Une fois que le baladeur numérique Bluetooth® est connecté, vous pouvez le manipuler à partir de votre système audio.

Appuyez simultanément sur **17** et **19**, ou **18** ou **24** de la commande sous volant pour passer en mode pause de la piste audio (un nouvel appui reprend la lecture).

Appuyez sur **7** pour passer à la piste précédente ou suivante.

**Nota** : le nombre de fonctionnalités accessibles varie selon le type de baladeur et sa compatibilité avec le système audio.

**Nota** : dans certains cas particuliers, reportez-vous à la notice de votre équipement pour finaliser la procédure de connexion.



Manipulez le baladeur audio lorsque les conditions de circulation vous le permettent.

Rangez le baladeur audio lorsque vous roulez (risque de projection en cas de freinage brutal ou en cas de choc).

# APPAIRER, DÉSPAIRER UN TÉLÉPHONE (1/2)

## Connexion Bluetooth®

Pour activer la fonction Bluetooth® du système audio, appuyez sur **9**, sélectionnez « Bluetooth » en tournant **5**, puis sélectionnez « ON »/« OFF » en appuyant sur **5**.

## Appairer un téléphone

Pour utiliser votre système mains libres, appairez votre mobile Bluetooth® au véhicule. Assurez-vous que le Bluetooth® de votre téléphone est activé et réglez son statut sur « visible ».

L'appairage permet au système téléphonie mains libres de reconnaître et de mémoriser un téléphone.

Vous pouvez appairer jusqu'à cinq téléphones, mais un seul peut être connecté à la fois avec le système audio.

L'appairage s'effectue sur le système et sur votre téléphone. Votre système audio et votre téléphone doivent être allumés.

**Nota :** si un téléphone est déjà connecté, lors d'un nouvel appairage, la connexion existante est automatiquement déconnectée.

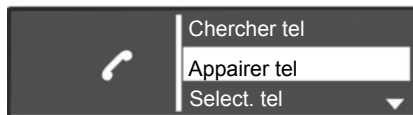

Deux méthodes d'appairage du téléphone sont disponibles :

- la méthode « Chercher tel » ;
- la méthode « Appairer tel ».

### Méthode « Chercher tel »

Cette méthode permet d'effectuer une recherche du système audio vers le téléphone.

Pour appairer un téléphone avec cette méthode, effectuez les opérations suivantes :

- affichez le menu téléphone par un appui sur **10** ;
- sélectionnez « Chercher tel » en tournant et en appuyant sur **5**.

La recherche des appareils Bluetooth® présents à proximité démarre (cette recherche peut prendre jusqu'à soixante secondes). Le message « Recherche en cours... » s'affiche sur l'écran du système audio.

- Suivez les étapes affichées à l'écran du système audio ;
- lorsque le message « Connecté » s'affiche à l'écran du système audio, l'appareil Bluetooth® est automatiquement enregistré et connecté au véhicule.

Au bout de soixante secondes, si l'appairage échoue, répétez ces opérations. Pour plus de détails, consulter la notice de votre téléphone.



Pour des raisons de sécurité, effectuez ces opérations véhicule à l'arrêt.

## APPAIRER, DÉAPPAIRER UN TÉLÉPHONE (2/2)

### Méthode « Appairer tel »

Cette méthode permet d'effectuer une recherche du téléphone vers le système audio.

- Affichez le menu téléphone par un appui sur **10** ;
- sélectionnez « Appairer tel » en tournant et en appuyant sur **5** ;
- le message « Entrez le code » s'affiche sur l'écran du système et un décompte de 60s débute ;
- suivez les étapes affichées à l'écran du système audio.

Le message « MyCAR connecté » s'affiche sur votre téléphone indiquant que votre système audio est appairé et connecté à votre téléphone.

Si l'appairage échoue, l'écran du système revient au menu initial.

Si la liste des téléphones appairés est complète, l'appairage d'un nouveau téléphone nécessite de désappairer un téléphone existant.

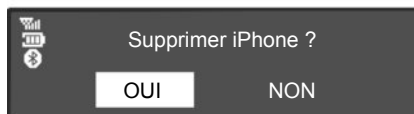

### Désappairer un téléphone

Le désappairage permet de supprimer un téléphone de la mémoire du système de téléphonie mains libres.

- Affichez le menu des réglages du téléphone par un appui sur **10** ;
- sélectionnez le menu « Suppr. tel » en tournant et appuyant sur **5** ;
- sélectionnez dans la liste le téléphone à désappairer en tournant **5** ;

- appuyez sur **5** puis sélectionnez « OUI » ;
- validez votre choix par un appui sur **5**.

**Nota :** le désappairage d'un téléphone supprime tous les contacts du répertoire téléphonique téléchargés dans le système audio et les historiques associés.



Pour des raisons de sécurité, effectuez ces opérations véhicule à l'arrêt.



Votre système téléphonique mains libres a seulement pour objet de faciliter la communication en diminuant les facteurs de risque sans les éliminer totalement. Respectez obligatoirement les lois en vigueur du pays dans lequel vous vous trouvez.

# CONNECTER, DÉCONNECTER UN TÉLÉPHONE (1/2)

## Connecter un téléphone appairé

Votre téléphone doit être connecté au système de téléphonie mains libres pour accéder à toutes ses fonctions.

Aucun téléphone ne peut être connecté au système de téléphonie mains libres s'il n'a pas préalablement été appairé. Reportez-vous au paragraphe « Appairer un téléphone » du chapitre « Appairer/Désappairer un téléphone ».

**Nota :** la connexion Bluetooth® de votre téléphone doit être activée et réglée sur « visible ».

## Connexion automatique

Dès l'allumage du véhicule, le système audio recherche les téléphones appairés présents à proximité.

**Nota :** le téléphone prioritaire est le dernier à avoir été connecté.

La recherche se poursuit jusqu'à ce qu'un téléphone appairé soit trouvé (cette recherche peut prendre jusqu'à 5 minutes).

**Nota :** pour plus de précisions sur la liste des téléphones compatibles, veuillez vous adresser à un Représentant de la marque ou consultez le site internet du constructeur s'il en dispose.

### Nota :

- contact mis, vous pouvez bénéficier d'une connexion automatique de votre téléphone. Il peut être nécessaire d'activer la fonction de connexion Bluetooth® automatique de votre téléphone avec le système mains libres. Pour ce faire, reportez-vous à la notice de votre téléphone ;
- à la reconnexion et en présence de deux téléphones appairés dans le périmètre de réception du système mains libres, le dernier téléphone connecté sera prioritaire, y compris si ce dernier se trouve à l'extérieur du véhicule et à portée du système mains libres.

**Nota :** si au moment de la connexion avec votre système de téléphonie mains libres vous êtes déjà en communication, alors le téléphone sera automatiquement connecté et la conversation basculera sur les haut-parleurs du véhicule.

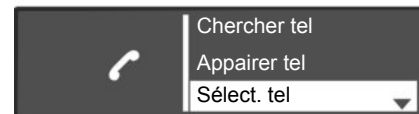

## Connexion manuelle (changement de téléphone connecté)

Affichez le menu des réglages téléphone par un appui sur **10**, puis sélectionnez le menu « Sélect. tel ». La liste des téléphones déjà appairés s'affiche. Sélectionnez le téléphone que vous souhaitez connecter dans la liste en tournant **5** et validez par un appui sur **5**. Un message vous informe que le téléphone est connecté.

**Nota :** si un téléphone est déjà connecté lors du changement de téléphone dans la liste des téléphones déjà appairés, la connexion existante est automatiquement déconnectée.

## CONNECTER, DÉCONNECTER UN TÉLÉPHONE (2/2)

### Échec de connexion

En cas d'échec de la connexion, veuillez vérifier que :

- votre téléphone est allumé ;
- la batterie de votre téléphone n'est pas déchargée ;
- votre téléphone a préalablement été appairé au système de téléphonie mains libres ;
- le Bluetooth® de votre téléphone et du système audio sont activés ;
- le téléphone est configuré pour accepter la demande de connexion du système audio.

**Nota** : l'utilisation prolongée de votre système de téléphonie mains libres décharge plus rapidement la batterie de votre téléphone.

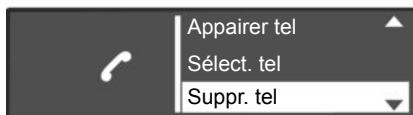

### Déconnecter un téléphone

Pour déconnecter votre téléphone, vous pouvez :

- désactiver la fonction Bluetooth® de votre système audio ;
- désactiver la fonction Bluetooth® de votre téléphone ;
- supprimer le téléphone appairé via le système audio. Reportez-vous au paragraphe « Désappairer un téléphone » au chapitre « Appairer, désappairer un téléphone ».

L'extinction du téléphone provoque aussi la déconnexion du téléphone.

Un message s'affiche alors sur l'écran du système audio confirmant la déconnexion du téléphone.

**Nota** : si vous êtes en communication au moment de la déconnexion de votre téléphone, celle-ci sera automatiquement transférée sur votre téléphone.

Pour désactiver le Bluetooth® de votre système audio, reportez-vous au paragraphe « Fonction Bluetooth® » du chapitre « Description générale ».

Pour désactiver le Bluetooth® de votre téléphone, reportez-vous à la notice d'utilisation de votre téléphone.

Pour désappairer et supprimer le téléphone Bluetooth®, reportez-vous au paragraphe « Désappairer un téléphone » du chapitre « Appairer, désappairer un téléphone ».

## ÉMETTRE, RECEVOIR UN APPEL (1/3)

### Appeler un contact depuis le répertoire téléphonique

Lors de l'appairage d'un téléphone, son répertoire est automatiquement téléchargé dans le système audio (suivant modèle).

Affichez le menu téléphone par un appui sur **10**, **16** ou **21** de la commande sous volant, puis sélectionnez « Répertoire » en tournant **5**. Pour afficher la liste des contacts, appuyez sur **5**.

Sélectionnez un contact à appeler dans la liste puis validez en appuyant sur **5** pour émettre l'appel.

**Nota** : pour revenir à l'écran précédent, appuyez sur **6**.

Le système permet de gérer la fonction de double appel lorsque votre téléphone est connecté (selon abonnement).

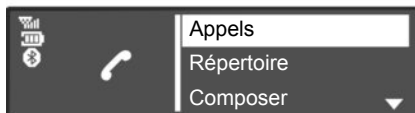

### Appeler un contact figurant dans l'historique des appels

Affichez l'historique des appels par un appui sur **10**, **16** ou **21** de la commande sous volant, puis sélectionnez la rubrique « Appels ».

Sélectionnez le menu « Émis », « Reçus » ou « Manqués ». L'historique des appels s'affiche sur l'écran. Sélectionnez le contact ou le numéro à appeler, puis validez en appuyant sur **5**, **20** ou **22** de la commande sous volant pour lancer l'appel.

### Émettre un appel en composant un numéro

Affichez le menu téléphone par un appui sur **10**, **16** ou **21** de la commande sous volant, puis sélectionnez la rubrique « Composer ».

Composez le numéro désiré à l'aide du clavier numérique en tournant et appuyant sur **5**, ou en tournant **20** ou **25** et en appuyant sur **22** de la commande sous volant, puis sélectionnez .

Vous pouvez rappeler le dernier numéro composé en appuyant longuement sur **10**, **16** ou **21** de la commande sous volant.



Il est recommandé de s'arrêter pour composer un numéro ou pour rechercher un contact.

## ÉMETTRE, RECEVOIR UN APPEL (2/3)

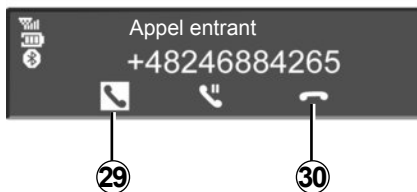

### Recevoir un appel

À la réception d'un appel, le numéro du correspondant s'affiche à l'écran (cette fonction dépend des options auxquelles vous avez souscrites auprès de votre opérateur téléphonique).

Si le numéro appelant est présent dans l'un des répertoires, le nom de votre contact est alors affiché à la place du numéro.

Si le numéro appelant ne peut être visualisé, le message « Numéro masqué » s'affiche sur l'écran.

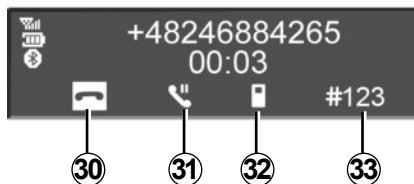

Pour accepter un appel, appuyez sur **27** ou sélectionnez **29** en tournant et en appuyant sur **5**, ou en tournant **20** ou **25** et en appuyant sur **22** de la commande sous volant.

Pour rejeter un appel, effectuez un appui long sur **27** ou sélectionnez **30** en tournant et en appuyant sur **5** ou **20** et en appuyant sur **22** de la commande sous volant.

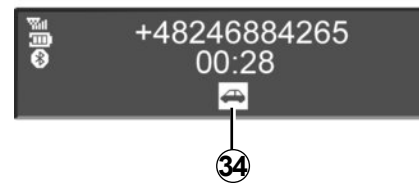

### En cours de communication

Vous pouvez :

- régler le volume en appuyant sur **17** et **19** de la commande sous volant;
- raccrocher en appuyant sur **10**, **18** ou **21**;
- valider sur **5**, **20** ou **22** de la commande sous volant.



## ÉMETTRE, RECEVOIR UN APPEL (3/3)

Tourner **5, 20** ou **25** de la commande sous volant pour choisir l'icône souhaitée, puis validez par appui sur **5, 20** ou **22**. Vous pouvez :

- raccrocher en sélectionnant **30**;
- basculer la conversation de votre système audio vers votre téléphone en sélectionnant **32**;
- mettre un appel en attente en sélectionnant **31**;
- reprendre un appel mis en attente en sélectionnant **29**.
- basculer la conversation de votre téléphone vers votre système audio en sélectionnant **34**;
- contrôler le clavier de votre téléphone depuis le système audio en sélectionnant **33**.

**Nota** : pour décrocher le téléphone, appuyez sur **27** de la commande sur volant ou appuyez brièvement sur **18** ou **21** depuis la commande sous volant.

Pour refuser un appel, appuyez longuement sur **18, 21** ou **27**.

Pour raccrocher le téléphone, appuyez brièvement sur **18, 21** ou **27**.

# RÉGLAGES SYSTÈME (1/3)

## Réglages audio

Affichez le menu des réglages par un appui sur **9**. Sélectionnez « Regl. Audio » en tournant **5**, puis appuyez sur **5**. Les réglages disponibles sont les suivants :

- « Son » ;
- « AUX In » ;
- « Volume Km/h » ;
- « Bass Boost » ;
- « Reset ».

### Son

Sélectionnez « Son » et appuyez sur **5** pour accéder aux différentes rubriques dans l'ordre suivant :

- « Grave » ;
- « Aigüe » ;
- « Bal. » (répartition du son gauche/droite) ;
- « Fader » (répartition du son arrière/avant).

Vous pouvez modifier la valeur de chaque réglage en tournant la molette **5**. Appuyez sur **5** pour confirmer et revenir à la sélection précédente.

Vous pouvez quitter le menu en appuyant sur **6**.

### Auxiliaire (AUX IN)

Affichez le menu des réglages par un appui sur **9**. Sélectionnez « Regl. Audio » puis appuyez sur **5**.

Tournez **5** puis sélectionnez la rubrique « AUX In » pour accéder aux différentes rubriques dans l'ordre suivant :

- « Faible » ;
- « Moyen » ;
- « Haut ».

Les valeurs pour chaque réglage sont les suivantes :

- « Faible » (1200 mV) ;
- « Moyen » (600 mV) ;
- « Haut » (300 mV).

### Volume en fonction de la vitesse

Le volume du système audio varie avec la vitesse du véhicule.

Accédez au menu « Regl. Audio », puis validez « Volume Km/h » par un appui sur **5**.

Réglez le rapport volume/vitesse en tournant puis en appuyant sur **5** pour atteindre le rapport souhaité.

### Augmenter les basses (« Bass Boost »)

La fonction « Bass Boost » permet de renforcer le volume qui s'applique à l'ensemble des basses.

Pour activer/désactiver cette fonction, choisissez « ON » ou « OFF » en tournant et appuyant sur **5**.

### Audio par défaut

Affichez le menu des réglages par un appui sur **9**. Sélectionnez « Regl. Audio », puis appuyez sur **5** pour afficher le menu des réglages et sélectionnez « Reset ».

Confirmez votre sélection par un appui sur **5**.

Tous les réglages audio reviennent à leur valeur par défaut.



Pour des raisons de sécurité, effectuez ces réglages véhicule à l'arrêt.

## RÉGLAGES SYSTÈME (2/3)

### Réglage de l'heure

Cette fonction permet de paramétrer l'heure.

Affichez le menu des réglages par un appui sur **9**. Sélectionnez « Heure » en tournant **5**, puis appuyez sur **5**. Les réglages disponibles sont les suivantes :

- « Réglage » : réglez les heures et les minutes ;
- « Activer / désactiver » : sélectionnez « ON » ou « OFF » pour afficher ou non l'heure ;
- « Format » : choisissez le format d'heure « 12hr » ou « 24hr ».

### Réglages de la radio

Les réglages disponibles sont les suivants :

- « iTrafic » ;
- « Alertes DR » ;
- « Màj Liste FM » ;
- « Màj Liste DR ».

#### « iTrafic »

Pour activer ou désactiver cette fonction :

- affichez le menu des réglages par un appui sur **9**, sélectionnez « Radio » en tournant **5**, puis effectuez un appui court sur **5** pour valider ce choix ;
- sélectionnez « iTrafic » en tournant **5**, puis effectuez un appui court sur **5** pour valider ce choix ;
- sélectionnez « ON » ou « OFF » pour activer ou désactiver la fonction « iTrafic ».

#### « Alertes DR » (bulletin d'informations)

- affichez le menu des réglages par un appui sur **9**, sélectionnez « Radio » en tournant **5**, puis effectuez un appui court sur **5** pour valider ce choix ;
- sélectionnez « Alertes DR » en tournant **5**, puis effectuez un appui court sur **5** pour valider ce choix ;
- sélectionnez le(s) bulletin(s) d'informations que vous souhaitez écouter en tournant **5**, puis effectuez un appui court sur **5** pour valider ce choix.

#### « Màj Liste FM »

Reportez-vous au paragraphe « Màj Liste FM » du chapitre « Écouter la radio ».

#### « Màj Liste DR »

Reportez-vous au paragraphe « Màj Liste DR » du chapitre « Écouter la radio ».

### Choix de la langue

Cette fonction permet de changer la langue utilisée dans le système audio.

Accédez à la rubrique « Langue » dans le menu des réglages par appui sur **9**, puis choisissez la langue désirée.

## RÉGLAGES SYSTÈME (3/3)

### « Réglages BT » (Bluetooth®)

Accédez au menu téléphone par un appui sur **10**, puis sélectionnez la rubrique « Réglages BT » en appuyant sur **5**, ou en tournant **20** ou **25** et en appuyant sur **22** de la commande sous volant.

Les réglages disponibles sont les suivants :

- « Volume » : réglage du volume de la sonnerie ou d'appel ;
- « Sonneries » : activation de la sonnerie du véhicule ou celle transférée depuis le téléphone ;

Pour régler le volume de la sonnerie lorsqu'un téléphone Bluetooth® est connecté au système audio, sélectionnez « Volume » en tournant et en appuyant sur **5**, ou en tournant **20** ou **25** et en appuyant sur **22** de la commande sous volant.

Un nouveau sous-menu s'affiche :

- « Sonn. » ;
- « Appel » ;

Un appui sur **6**, permet de revenir au menu précédent.

- sélectionnez l'une des deux rubriques, en tournant **5**, **20**, **22** ou **25**, puis appuyez sur **5**, **20** ou **22** de la commande sous volant ;
- tournez à droite ou à gauche **5**, **20**, **22** ou **25**, pour augmenter ou diminuer le volume, puis validez en appuyant sur **5** ;

Pour activer la sonnerie sur le véhicule ou le téléphone en Bluetooth®, sélectionnez « Sonneries » en tournant **5**, **20**, **22** ou **25**, et en appuyant sur **5**, **20** ou **22** de la commande sous volant.

Un nouveau sous-menu s'affiche :

- « Véhicule » ;
- « Téléphone » ;
- sélectionnez l'une des deux rubriques à activer en tournant **5**, puis appuyez sur **5**.

**Nota** : pour un téléphone appairé au système audio, une nouvelle rubrique apparaît dans le menu : « Réglages BT » :

- « MàJ répert. » : mise à jour du répertoire du téléphone appairé sur le système audio (par exemple, ajout de nouveaux contacts sur le téléphone et non sur le système audio).
- pour mettre à jour le répertoire téléphonique sur le système audio, accédez au menu « Réglages BT » par un appui sur **10**, puis sélectionnez « MàJ répert. » en appuyant sur **5**, **20** ou **22** de la commande sous volant.

### Affichage des textes radio

Affichez le menu des textes radio par un appui sur **14**. Sélectionnez « Radio », puis appuyez sur **5**, **20** ou **22** de la commande sous volant.

L'affichage des textes radio peut contenir 64 caractères au maximum.

**Nota** : s'il n'y a aucune information fournie, l'écran affiche « Aucun message ».



Pour des raisons de sécurité, effectuez ces réglages véhicule à l'arrêt.

# R & GO : DESCRIPTION GÉNÉRALE (1/6)

## Présentation

« R & GO » est une application téléchargeable depuis votre smartphone.

Cette application permet d'accéder à plusieurs menus :

- « Téléphone » ;
- « Multimédia » ;
- « Navigation » (CoPilot) ;
- « Véhicule ».

**Nota :** pour plus de précisions sur la liste des téléphones compatibles, veuillez vous adresser à un Représentant de la marque ou consultez le site internet du constructeur s'il en dispose.

## Connexion Bluetooth®

Vérifier que votre téléphone est appairé au système audio (reportez-vous au paragraphe « Appairer un téléphone » du chapitre « Appairer, désappairer un téléphone »).

**Nota :** le Bluetooth® de votre téléphone doit être activé et réglé sur « visible » (pour plus d'informations, consultez la notice d'utilisation du téléphone).

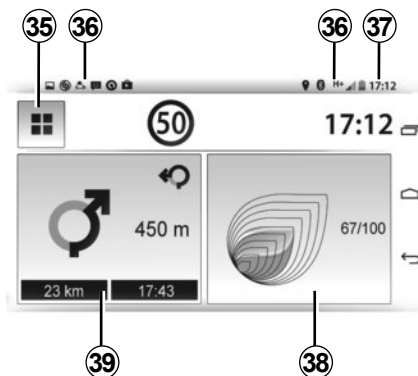

## Affichage mode téléphone

### Ecran d'accueil

- 35** Retour à l'écran menu.
- 36** Informations téléphonie (réseau, batterie et connexion Bluetooth®).
- 37** Heure actuelle.
- 38** Driving Eco<sup>2</sup>.
- 39** Aide à la navigation (CoPilot).

**Nota :** il est possible de modifier la configuration de l'écran d'accueil. Reportez-vous au chapitre « R & GO : réglages des paramètres ».

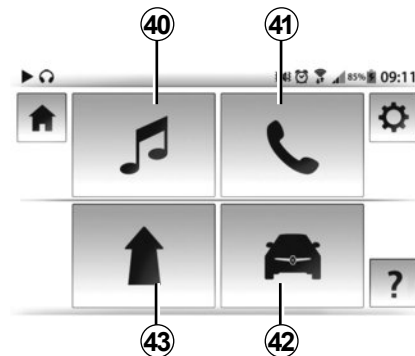

## Ecran menu

Le système « R & GO » assure les fonctions principales suivantes :

- 40** Accès au menu « Multimédia » : gestion des ressources multimédia.
- 41** Accès au menu « Téléphone » : gestion de fonctions de téléphonie.
- 42** Accès au menu « Véhicule » (Driving Eco<sup>2</sup>, consommation de carburant, etc.).
- 43** Accès au menu « Navigation » (application de navigation CoPilot, « trouver mon véhicule »).

## R & GO : DESCRIPTION GÉNÉRALE (2/6)

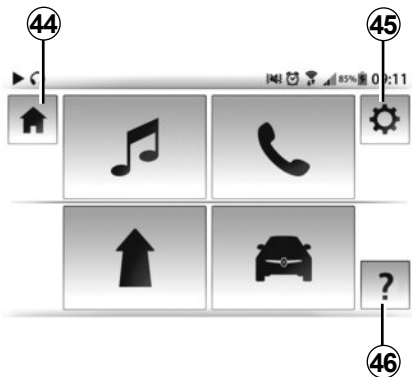

Le système « R & GO » assure aussi les fonctionnalités suivantes :

- 44 Retour à la page d'accueil.
- 45 Accès aux réglages du système « R & GO ».
- 46 Aide en ligne/notice d'utilisation.

Votre système téléphonie mains libres a pour objet de faciliter la communication en diminuant les facteurs de risque sans les éliminer totalement.

Respectez obligatoirement les lois en vigueur du pays dans lequel vous vous trouvez.

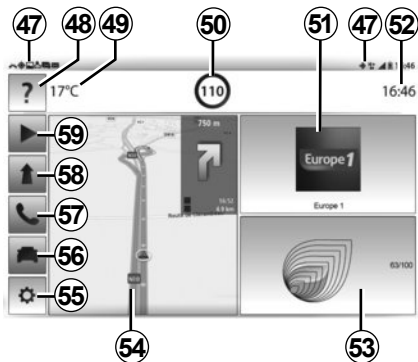

### Affichage mode tablette

#### Ecran d'accueil

- 47 Informations tablette.
- 48 Aide en ligne/notice d'utilisation.
- 49 Température extérieure.
- 50 Limitation de vitesse de la voie empruntée.
- 51 Radio actuellement à l'écoute.
- 52 Heure actuelle.
- 53 Driving Eco².

54 Carte de navigation.

55 Accès aux réglages du système « R & GO ».

56 Gestion du véhicule.

57 Système de téléphonie (suivant tablette).

58 Aide à la navigation (CoPilot).

59 Gestion des ressources multimédia.

**Nota** : il est possible de modifier la configuration de l'écran d'accueil. Reportez-vous au chapitre « R & GO : réglages des paramètres ».

## R & GO : DESCRIPTION GÉNÉRALE (3/6)

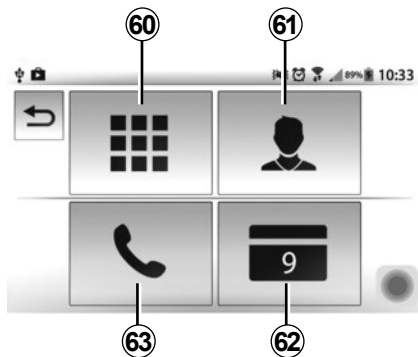

### Fonction « Téléphone »

La fonction téléphonie permet l'utilisation de votre téléphone en mode mains libres et assure les fonctions suivantes :

- 60** le clavier numérique permet de composer un numéro de téléphone;
- 61** la liste des contacts permet d'afficher un contact et ses détails;
- 62** l'agenda, synchronisé avec le système audio, permet de consulter une ou plusieurs tâches enregistrées sur le téléphone;

**63** l'historique d'appels permet d'afficher et consulter tous les appels (entrants, sortants, en absence).

**Nota :** pour un téléphone dont le système d'exploitation est « Androïd », la fonction de lecture des SMS est disponible (« Text-to-Speech »). Le système audio vous lit les messages SMS à haute voix.

### Fonction « Multimédia »

La fonction « Multimédia » permet de gérer l'écoute de la radio, la lecture des fichiers audio, et assure les fonctions suivantes :

- 65** écoute de la radio;
- 66** écoute de la musique du smartphone sur le système audio;
- 68** écoute de la musique d'une source extérieure (CD/CD MP3, USB, iPod® (appareil avec iPod® intégré) via le port USB...);
- 69** sélection et écoute de radios thématiques (webradio) du monde entier via la connexion internet de votre téléphone.

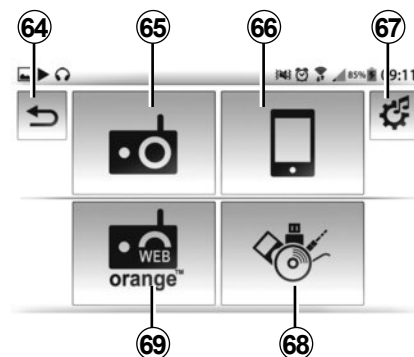

**Nota :** lorsque vous utilisez une webradio, le transfert de données cellulaires nécessaires à son fonctionnement peut engendrer des coûts supplémentaires non compris dans votre abonnement téléphonique.

Le système « R & GO » assure aussi les fonctionnalités suivantes :

- 64** – appui court : retour au menu précédent.
  - appui long : retour à la page d'accueil.
- 67** Réglages des paramètres multimédia.

## R & GO : DESCRIPTION GÉNÉRALE (4/6)

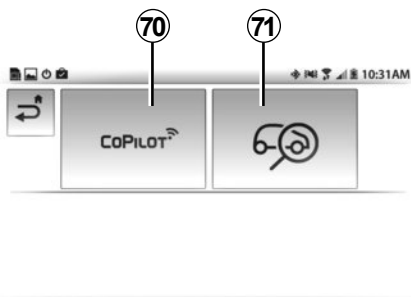

La fonction navigation regroupe toutes les fonctions de guidage par satellite, des cartes routières, de l'info trafic, des services CoPilot et des zones de danger.

Ce système intègre les fonctions suivantes :

- 70** Le logiciel CoPilot pour la planification des itinéraires.
- 71** La fonctionnalité « Trouver mon véhicule » pour trouver la position actuelle de votre véhicule.

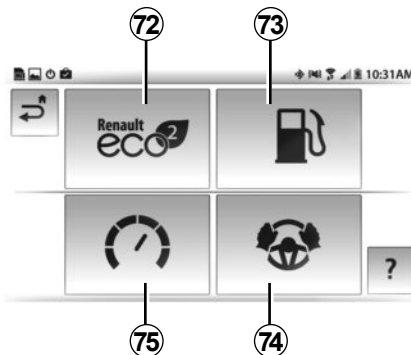

### Fonction « Véhicule »

La fonction véhicule inclut la gestion de certains équipements comme l'ordinateur de bord, le Driving Eco<sup>2</sup>.

Ce système assure les fonctions suivantes :

- 72** Driving Eco<sup>2</sup>.
- 73** Consommation de carburant.
- 74** Les « Services » affichent les informations du tableau de bord.
- 75** Compte-tours (trs/mn x 1000).



### Réglage des paramètres

La fonction réglages des paramètres permet de régler les divers paramètres du système « R & GO ».

Cette fonction est désignée par un raccourci et assure les fonctions suivantes :

- connexion avec la radio du système ;
- gestion du mode nuit pour l'affichage de la navigation ;
- gestion des favoris en page d'accueil.



## R & GO : DESCRIPTION GÉNÉRALE (5/6)

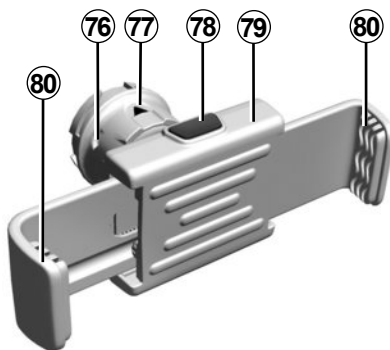

### Support de téléphone

Pour fixer le support de téléphone **79** sur le système audio de votre véhicule, suivez les indications suivantes :

- retirez le cache support téléphone **23** en le tournant dans le sens anti-horaire, pour laisser apparaître la prise USB2;
- placez la flèche **77** de la molette **76** de verrouillage en position haute avant d'insérer le support de téléphone **79** sur le système audio, afin de le connecter correctement;

- connectez le support de téléphone **79** à la prise USB2 du système audio;
- tournez la molette **76** de verrouillage du support de téléphone **79** dans le sens horaire, pour le fixer;
- placez votre téléphone dans le support de téléphone **79** et appuyez sur les deux pinces **80** jusqu'à ce que le téléphone soit fermement maintenu en place.

Pour retirer le support de téléphone **79** de votre système audio :

- maintenez votre téléphone tout en appuyant sur le bouton de maintien des pinces **78**, puis retirez votre téléphone;
- tournez la molette **76** de verrouillage du support de téléphone **79** dans le sens anti-horaire pour le déverrouiller du système audio de votre véhicule;
- déconnectez le support de téléphone **79** du système audio de votre véhicule;
- remettez le cache support de téléphone **23** en tournant dans le sens horaire, pour obturer la prise USB2.

## R & GO : DESCRIPTION GÉNÉRALE (6/6)



**Nota :** Vous pouvez utiliser le support de téléphone **79** selon deux positions :

- verticalement, en plaçant votre téléphone à l'horizontal puis en tournant le support **79** en position verticale;
- horizontalement, en plaçant votre téléphone à la verticale puis en tournant le support **79** en position horizontale.

**Nota :** vous pouvez également incliner le support de téléphone pour avoir une meilleure visibilité de l'écran de votre téléphone.

### Chargement avec le port USB

Une fois la prise USB de votre téléphone connectée au port USB du support de téléphone **79**, vous pouvez bénéficier du chargement ou du maintien en charge de la batterie pendant son utilisation.

## R & GO : FONCTION TÉLÉPHONIE (1/2)

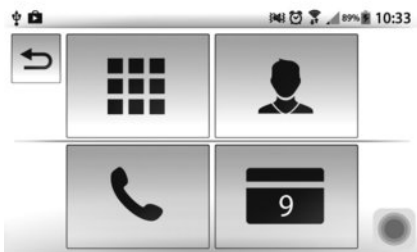

### Présentation du menu « Téléphone »

Pour accéder au menu téléphone, depuis le menu principal, appuyez sur l'icône « Menu », puis « Téléphone ».

Le menu « Téléphone » est composé de quatre grandes icônes, toutes accessibles :

- composer un numéro avec le clavier numérique ;
- rechercher un contact dans le répertoire ;
- rechercher un numéro dans l'historique des appels ;
- accéder à l'agenda du téléphone.

**Nota :** vous avez la possibilité de consulter votre messagerie téléphonique par un appui long sur la touche « 1 » du clavier **11**.

Le premier appui long sur la touche « 1 » du clavier **11** permet d'enregistrer le numéro de votre messagerie téléphonique.



### « Clavier numérique »

Pour composer un numéro ou appeler la messagerie vocale du téléphone, appuyez sur l'icône « Clavier numérique ».

Composer votre numéro avec le clavier numérique puis appuyez sur le bouton vert pour lancer l'appel.



### « Répertoire téléphonique »

Appuyez sur l'icône « Répertoire téléphonique » pour accéder à la liste des contacts de votre téléphone Bluetooth®.

Après avoir connecté votre système audio et votre téléphone Bluetooth® via la technologie sans fil Bluetooth®, les numéros du répertoire de votre téléphone sont accessibles depuis l'application « **R & GO** ».

Sélectionnez le contact (si le contact possède plusieurs numéros, il sera demandé de sélectionner le numéro à appeler), l'appel se lance automatiquement après appui sur le numéro du contact.

**Nota :** Pour faire défiler la liste des contacts, utiliser les boutons « Haut » et « Bas ».



Il est recommandé de s'arrêter pour saisir un numéro ou pour rechercher un contact.

## R & GO : FONCTION TÉLÉPHONIE (2/2)



### « Historique des appels »

Depuis le menu « Téléphone », appuyez sur l'icône « Historique des appels ».

Le journal des appels classe les différents appels dans quatre onglets :

- Tous les appels (entrants, sortants, manqués) ;
- les appels entrants ;
- les appels manqués ;
- les appels sortants.

Pour chacune des listes, les contacts sont affichés du plus récent au plus ancien.

Pour naviguer dans le journal des appels, vous pouvez appuyer sur :

- un onglet pour voir son contenu ;
- les boutons « Haut » et « Bas » pour faire défiler les listes d'appels ;
- une entrée du journal d'appels pour appeler le contact correspondant.



### « Agenda »

Depuis le menu « Téléphone », appuyez sur l'icône « Agenda ».

L'agenda du téléphone répertorie l'ensemble des tâches (rendez-vous, événements de la journée, etc.) de votre téléphone sur le système audio.

Pour naviguer dans la liste de l'agenda, vous pouvez appuyer sur :

- un onglet pour voir son contenu en détail (heure, description, adresse) ;
- les boutons « Haut » et « Bas » pour faire défiler la liste de l'agenda.

À partir d'une adresse mémorisée, vous pouvez lancer l'application « CoPilot ». Appuyez sur l'icône rouge pour lancer le guidage jusqu'à l'adresse mémorisée.



### « Journal SMS » (selon téléphone)

Depuis le menu « Téléphone », appuyez sur l'icône « Journal SMS ».

Le journal des SMS permet l'écoute des trois derniers messages reçus pendant l'utilisation de « R & GO ».

**Nota :** pour faire défiler la liste des SMS, utilisez les boutons « Haut » et « Bas ».



### « Message d'alerte » (selon téléphone)

Cette fonction permet une lecture orale des messages d'alerte. Appuyez sur l'icône « Message d'alerte », pour effectuer une lecture du message.

## R & GO : FONCTION MULTIMÉDIA (1/2)

### Présentation du menu « Multimédia »

Pour accéder au menu « Multimédia » depuis le menu principal, appuyez sur l'icône « Menu », puis « Multimédia ».

L'application « R & GO » est composée de quatre grands ensembles, tous accessibles depuis le menu « Multimédia » :

- écouter la radio ;
- écouter la musique du téléphone via la connexion Bluetooth® ;
- écouter la radio par « Webradio » ;
- écouter la musique par une source extérieure (CD/CD MP3, USB, iPod® (appareil avec iPod® intégré) via le port USB...).

**Nota :** pour utiliser l'ensemble des fonctionnalités du menu « Multimédia », vous devez connecter votre téléphone/tablette Bluetooth® au système audio.



### « Écouter la radio »

Depuis le menu principal, appuyez sur l'icône « Menu », « Multimédia », puis sur l'icône « Écouter la radio ».

Ce menu permet l'écoute des stations de radio et assure les fonctions suivantes :

- choisir une gamme d'ondes (FM1, FM2, DR1, DR2 ou AM) ;
- choisir une station suivant trois modes de recherche (modes « Fréquence », « Liste » ou « Preset ») ;
- rechercher une station à l'aide du clavier intelligent intégré ;
- écouter des stations mémorisées ;
- visualiser les informations textuelles de certaines stations de radio FM et DR en cours d'écoute.

Pour plus d'informations, reportez-vous au chapitre « Écouter la radio ».



### « Lecture audio Bluetooth® »

Depuis le menu principal, appuyez sur l'icône « Menu », « Multimédia », puis sur l'icône « Lecture audio Bluetooth® ».

Afin de pouvoir utiliser votre appareil audio Bluetooth®, vous devez l'appairer au véhicule lors de la première utilisation.

Le menu « Lecture audio Bluetooth® » assure les fonctions suivantes :

- accéder directement aux fichiers audio ;
- accéder aux dossiers, musiques, genres, artistes, albums et listes de lecture ;
- accéder aux dossiers et/ou fichiers audio.

**Nota :** seules les sources disponibles peuvent être sélectionnées. Les sources indisponibles sont grisées.



Pour des raisons de sécurité, effectuez ces réglages véhicule à l'arrêt.

## R & GO : FONCTION MULTIMÉDIA (2/2)



### « Webradio »

Le menu « Webradio » permet de rechercher, d'afficher et d'écouter les stations de radio en passant par votre téléphone (BBC world, podcast...).

Vous avez la possibilité de mettre en favori une ou plusieurs stations de radio et/ou de la musique.

Depuis le menu principal, appuyez sur l'icône « Menu », « Multimédia », puis sur « Webradio ».

Le menu « webradio » assure les fonctions suivantes :

- gérer les stations favorites ;
- rechercher une station à l'aide d'un clavier intelligent ;
- consulter le classement des stations de radio (historique, podium, local) ;
- accéder à l'image de l'album, au nom du chanteur et au titre de la chanson en cours d'écoute ;
- basculer vers la radio du système audio du véhicule.

**Nota :** lorsque vous utilisez la webradio, le transfert de données cellulaires nécessaires à son fonctionnement peut engendrer des coûts supplémentaires non compris dans votre abonnement téléphonique.



### « Source audio auxiliaire »

Le menu « Source audio auxiliaire » permet d'écouter de la musique via une source audio extérieure.

Depuis le menu principal, appuyez sur l'icône « Menu », « Multimédia », puis sur « Source audio auxiliaire ».

Sélectionnez une source d'entrée connectée au système audio pour accéder aux fichiers audio parmi la liste suivante :

- CD/CD MP3 ;
- USB1 ;
- USB2 ;
- iPod® : appareil avec iPod® intégré ;
- prise jack.



### « Régler multimédia »

Depuis le menu principal, appuyez sur l'icône « Menu », « Multimédia », puis « Régler multimédia »,

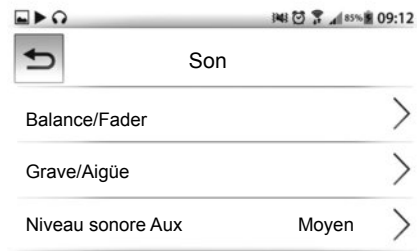

Cette fonction permet de modifier les paramètres suivants :

- « Balance » ;
- « Basse » ;
- « Instruction pour la navigation » ;
- « Niveau d'entrée auxiliaires » ;
- « Random » (lecture aléatoire) ;
- « iTraffic » ;
- « Mise à jour Liste FM » ;
- « Mise à jour Liste DR » ;
- « Appliquer valeur par défaut ».

# R & GO : FONCTION NAVIGATION (1/2)

## Présentation du menu « Navigation »

Pour accéder au menu de navigation, depuis le menu principal, appuyez sur l'icône « Menu », puis « Navigation ».

Le menu « Navigation » est composé de deux grandes icônes, accessibles depuis ce menu :

- l'application de navigation « CoPilot » pour la gestion des itinéraires ;
- l'application « Trouver mon véhicule » pour proposer le chemin afin d'accéder à votre véhicule.

### « Application de navigation « CoPilot »

Depuis le menu « Navigation », appuyez sur l'icône « Application de navigation CoPilot ». Le système de navigation « CoPilot » permet de saisir une destination, de sélectionner vos points d'intérêt, de configurer votre mode de déplacement, d'accéder aux services d'information en temps réel...

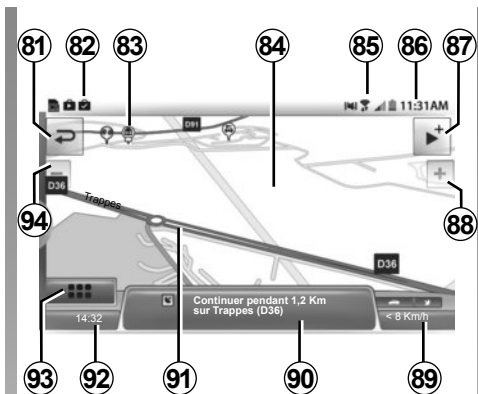

### Légende de la carte

Les informations affichées ci-dessous peuvent varier :

- 81** Retour à la page précédente.
- 82** Informations notification téléphone.
- 83** Point d'intérêt (POI).
- 84** Carte de navigation.
- 85** Informations téléphonie (réseau, batterie et connexion en Bluetooth®).
- 86** Heure actuelle.
- 87** Raccourci source audio.
- 88** Zoom avant.

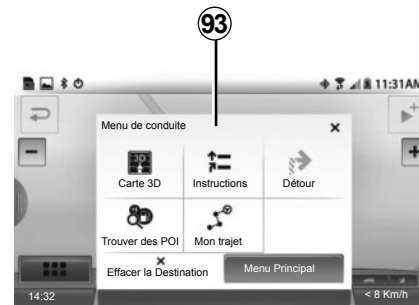

- 89, 92** Informations paramétrables relatives à votre parcours.
- 90** Distance et indication du prochain changement de direction.
- 91** Itinéraire calculé par le système de navigation.
- 93** Menu de conduite.
- 94** Zoom arrière.



Pour des raisons de sécurité, effectuez ces réglages véhicule à l'arrêt.

## R & GO : FONCTION NAVIGATION (2/2)



### « Trouver mon véhicule »

Cette fonction permet de proposer le parcours pour accéder à votre véhicule.

Depuis le menu « Navigation », appuyez sur l'icône « Trouver mon véhicule ».

Pour trouver votre véhicule, vous pouvez :

- remplir le champ « Adresse de stationnement du véhicule » ;
- appuyez sur le bouton « Aller vers ma voiture » pour lancer la navigation « CoPilot » en mode piéton vers l'adresse pré-enregistrée.

**Nota :** pour être fonctionnelle, l'application doit être connectée au système audio de votre véhicule. Elle enregistre la position GPS de votre véhicule dès que :

- le contact est coupé ;
- la connexion avec le système audio de votre véhicule est perdue.

Si votre véhicule a été déplacé par une tierce personne entre le moment de l'enregistrement de sa position GPS et le moment où vous souhaitez la retrouver, l'application ne peut pas rechercher sa position actuelle.



## R & GO : FONCTION VÉHICULE (1/2)

### Présentation du menu « Véhicule »

Pour accéder au menu « Véhicule » depuis le menu principal, appuyez sur l'icône « Menu », puis « Véhicule ».

Le système est composé de quatre grands ensembles, tous accessibles depuis le menu véhicule :

- Driving Eco<sup>2</sup> ;
- consommation de carburant ;
- compte-tours (trs/mn x 1000) ;
- les « Services » affichent les informations du tableau de bord.



### « Driving Eco<sup>2</sup> »

Depuis le menu « Véhicule », appuyez sur l'icône « Driving Eco<sup>2</sup> ». La fonction « Driving Eco<sup>2</sup> » permet d'afficher en temps réel un score global qui reflète votre style de conduite.

Ce score prend en compte les critères suivants :

- les accélérations ;
- la capacité à anticiper les freinages ;
- le respect des changements de vitesse.

Vous avez la possibilité d'obtenir le score global et des conseils personnalisés à la fin de chacun de vos trajets.

Vous pouvez également consulter :

- la distance parcourue sans consommation ;
- les scores des dix derniers trajets.

**Nota :** suivant téléphone, l'application « Driving Eco<sup>2</sup> » ne comptabilise plus vos scores lorsqu'elle est en tâche de fond.

**Nota :** appuyez sur le bouton « Reset » du tableau de bord pour démarrer un nouveau trajet, lorsque l'application est lancée.

Un trajet doit être supérieur à 400 mètres pour être pris en compte. Si le temps entre l'arrêt et le démarrage du moteur est inférieur à quatre heures, l'application continue à incrémenter le trajet avant l'arrêt.



Pour des raisons de sécurité, effectuez ces réglages véhicule à l'arrêt.

## R & GO : FONCTION VÉHICULE (2/2)



### « Consommation de carburant »

Depuis le menu « Véhicule », appuyez sur l'icône « Consommation de carburant ».

Cette fonction permet de visualiser la consommation de carburant instantanée par rapport à la consommation moyenne de votre véhicule.



### « Compte-tours »

Depuis le menu « Véhicule », appuyez sur l'icône « Compte-tours ».

Cette fonction permet de visualiser l'affichage du compte-tours de votre véhicule en temps réel (trs/mn x 1000).



### « Services »

Depuis le menu « Véhicule », appuyez sur l'icône « Services ».

Le menu « Services » permet d'accéder aux éléments suivants :

- les données enregistrées sur le tableau de bord (vitesse moyenne, consommation moyenne, distance totale, distance parcourue depuis la dernière remise à zéro) ;
- « E-guide », pour consulter la notice d'utilisation ;
- « MYRENAULT », pour accéder aux services personnalisés sur le site du constructeur Renault®.

**Nota :** pour accéder à « MYRENAULT » et bénéficier de ses services, vous devez installer l'application « MYRENAULT » sur votre téléphone.

Si l'application n'est pas installée, un message s'affiche pour vous demander de l'installer.

# R & GO : RÉGLAGES DES PARAMÈTRES (1/2)

## Connexion Bluetooth®

Pour activer la connexion Bluetooth®, depuis la page d'accueil, appuyez sur « Menu », « Réglages », puis sélectionnez « Auto Bluetooth connection ».

## Accéder aux réglages

Depuis le menu principal, appuyez sur « Paramètres ».

Le menu « Paramètres » du système « R & GO » permet de régler les éléments suivants :

- auto-connexion Bluetooth®;
- connexion avec la radio du système;
- lancement automatique de l'application dès la connexion avec la radio;
- gestion du « Mode nuit » pour l'affichage de la navigation;
- gestion des favoris en page d'accueil.



### Auto-connexion Bluetooth®

Cochez cette option pour activer ou désactiver le Bluetooth® du système audio lors du lancement de l'application.

### Connexion à la radio

Ce menu permet de donner une liste des systèmes audio situés autour de vous.

Appuyez sur ce menu pour afficher la liste des systèmes audio reconnus, puis sélectionnez le nom du système audio de votre véhicule.

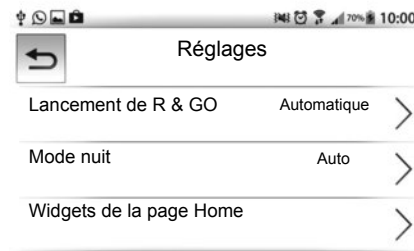

### Lancement automatique de l'application

Cochez cette option pour activer ou désactiver le lancement automatique de l'application dès que la connexion avec le système audio de votre véhicule est établie.



Pour des raisons de sécurité, effectuez ces réglages véhicule à l'arrêt.

## R & GO : RÉGLAGES DES PARAMÈTRES (2/2)

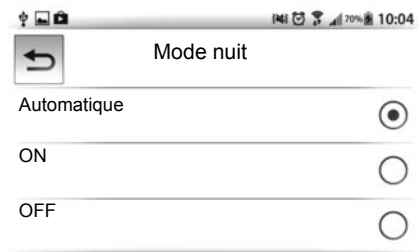

### « Mode nuit »

Pour améliorer la visibilité de l'écran de navigation entre le jour et la nuit, vous pouvez changer la combinaison des couleurs de la carte.

Sélectionnez en cochant l'une de ces options suivantes :

- « Auto » : le passage automatique en mode diurne ou nocturne est défini en fonction des réglages de votre smartphone.
- « ON » : l'écran de la carte s'affiche toujours avec des couleurs lumineuses.
- « OFF » : l'écran de la carte s'affiche toujours avec des couleurs sombres.



### Widgets de la page d'accueil

L'écran d'accueil est l'écran par défaut de votre système audio. Il est composé d'un certain nombre de raccourcis vers d'autres fonctionnalités telles que la navigation ou la radio.

Vous pouvez modifier et définir les deux favoris à afficher sur l'écran d'accueil.

Appuyez sur le menu « Widget de la page d'accueil », puis sélectionnez en cochant un ou deux types de favoris maximum.

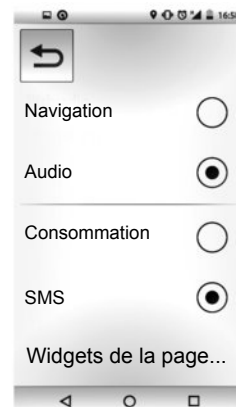

## ANOMALIES DE FONCTIONNEMENT (1/3)

Description	Causes possibles	Solutions
Aucun son n'est audible.	Le volume est au minimum ou sur pause.	Augmentez le volume ou désactivez la pause.
Le système audio ne fonctionne pas et l'afficheur ne s'allume pas.	Le système audio n'est pas sous tension.	Mettez le système audio sous tension.
	Le fusible du système audio a fondu.	Remplacez le fusible (reportez-vous au chapitre « fusibles » de la notice d'utilisation du véhicule).
Le système audio ne fonctionne pas mais l'afficheur s'allume.	Le volume est réglé au minimum.	Appuyez sur <b>17</b> ou tournez <b>1</b> .
	Court-circuit sur les haut-parleurs.	Consultez un Représentant de la marque.
Aucun son n'est émis par le haut-parleur gauche ou droit qu'il s'agisse de la radio ou d'un CD.	Le réglage de la balance du son (réglage gauche/droit) est incorrect.	Réglez correctement la balance du son.
	Haut-parleur débranché.	Consultez un Représentant de la marque.
Mauvaise réception radio ou absence de réception.	Le véhicule est trop éloigné de l'émetteur sur lequel la radio est accordée (bruit de fond et interférences).	Cherchez un autre émetteur dont le signal est mieux capté localement.
	La réception est entravée par des interférences moteur.	Consultez un Représentant de la marque.
	L'antenne est endommagée ou n'est pas connectée.	Consultez un Représentant de la marque.

## ANOMALIES DE FONCTIONNEMENT (2/3)

Description	Causes possibles	Solutions
Le temps de lecture initiale d'un CD/CD MP3 semble long.	CD sale.	Éjectez et nettoyez le CD.
	CD MP3.	Attendez : le balayage de ces CD MP3 est plus long.
« Erreur CD » s'affiche ou le CD/CD MP3 est éjecté par le système audio.	CD mal introduit/sale/endommagé/non compatible.	Éjectez le CD/CD MP3. Insérez correctement un CD/CD MP3 propre/en bon état/compatible.
Certains fichiers du CD MP3 ne sont pas lus.	Des fichiers audio et non audio ont été enregistrés sur un même CD.	Enregistrez sur des CD différents les fichiers audio et non audio.
Le système audio ne parvient pas à lire le CD MP3.	Le CD a été gravé à une vitesse inférieure à 8x ou une vitesse supérieure à 16x.	Graver votre CD à la vitesse 8x.
	Le CD a été gravé en mode multisessions.	Gravez votre CD en mode Disc at Once ou gravez votre CD en mode Track At Once et finalisez le disque après la dernière session.
La lecture du CD MP3 est de mauvaise qualité	Le CD est noir ou de couleur ayant un pouvoir réfléchissant moindre qui dégrade la qualité de lecture.	Copiez votre CD sur un CD blanc ou de couleur clair.

## ANOMALIES DE FONCTIONNEMENT (3/3)

Description	Causes possibles	Solutions
Le téléphone ne se connecte pas au système.	<ul style="list-style-type: none"><li>- Votre téléphone est éteint.</li><li>- La batterie de votre téléphone est déchargée.</li><li>- Votre téléphone n'a pas préalablement été appairé au système de téléphonie mains libres.</li><li>- Le Bluetooth® de votre téléphone et du système ne sont pas activés.</li><li>- Le téléphone n'est pas configuré pour accepter la demande de connexion du système audio.</li></ul>	<ul style="list-style-type: none"><li>- Allumez votre téléphone.</li><li>- Rechargez la batterie de votre téléphone.</li><li>- Appairez votre téléphone au système de téléphonie mains libres.</li><li>- Activez le Bluetooth® de votre téléphone et du système.</li><li>- Configurez le téléphone pour accepter la demande de connexion du système audio.</li></ul>
Le baladeur audio Bluetooth® ne se connecte pas au système.	<ul style="list-style-type: none"><li>- Votre baladeur est éteint.</li><li>- La batterie de votre baladeur est déchargée.</li><li>- Votre baladeur n'a pas préalablement été appairé au système audio.</li><li>- Le Bluetooth® de votre baladeur et du système audio ne sont pas activés.</li><li>- Le baladeur n'est pas configuré pour accepter la demande de connexion du système audio.</li><li>- La musique n'est pas lancée depuis votre baladeur.</li></ul>	<ul style="list-style-type: none"><li>- Allumez votre baladeur.</li><li>- Rechargez la batterie de votre baladeur.</li><li>- Appairez votre baladeur au système audio.</li><li>- Activez le Bluetooth® de votre baladeur et du système audio.</li><li>- Configurez le baladeur pour accepter la demande de connexion du système.</li><li>- Selon le degré de compatibilité de votre téléphone, il peut être nécessaire de lancer la musique depuis votre baladeur.</li></ul>
L'apparition de message «Batterie faible».	L'utilisation prolongée de votre système de téléphonie mains libres décharge plus rapidement la batterie de votre téléphone.	Rechargez la batterie de votre téléphone.

# INDEX ALPHABÉTIQUE (1/2)

## A

anomalies de fonctionnement.....	F.49 → F.51
appairer un téléphone.....	F.23 – F.24
appeler.....	F.27
arrêt.....	F.13

## B

bandes FM / LW / MW.....	F.4 – F.5
Bluetooth®.....	F.4 – F.5
boutons.....	F.6 → F.12

## C

CD / CD MP3	
caractéristiques des CD MP3.....	F.18
écouter.....	F.18
éjecter.....	F.19
insérer.....	F.18
lecture accélérée.....	F.18
lecture aléatoire.....	F.19
CD texte.....	F.19
choix de la source.....	F.13
commandes.....	F.6 → F.12
communication.....	F.28
connecter un téléphone.....	F.25
connexion	
échec.....	F.26
coupure du son.....	F.13

## D

déconnecter un téléphone.....	F.26
désappairer un téléphone.....	F.24

## G

gamme d'ondes.....	F.15
--------------------	------

## H

historique des appels.....	F.27
----------------------------	------

## I

ID3 tag.....	F.19
--------------	------

## K

kit téléphone mains libres.....	F.5
---------------------------------	-----

## L

langues.....	F.30
--------------	------

## M

marche.....	F.13
mise en route.....	F.13

## P

pause.....	F.19
précautions d'utilisation.....	F.2 – F.3
prise USB.....	F.20

## R

radio	
choisir une station.....	F.15
mémorisation automatique des stations.....	F.15
mode automatique.....	F.15
mode manuel.....	F.15
présélection de stations.....	F.15
radio-text.....	F.30
RDS.....	F.4
recevoir un appel.....	F.27
réglages	
audio.....	F.30
répertoire téléphone.....	F.27

## S

source auxiliaire.....	F.20
------------------------	------



## INDEX ALPHABÉTIQUE (2/2)

suivi de fréquences AF-RDS ..... F.16  
système téléphonie mains libres ..... F.27

### **V**

volume ..... F.13  
volume communication ..... F.28

### **W**

WMA ..... F.18



Vorsichtsmaßnahmen .....	D.2
Allgemeine Beschreibung .....	D.4
Beschreibung der Bedienelemente .....	D.6
Maßnahme .....	D.13
Die Spracherkennung verwenden .....	D.14
Radio hören .....	D.15
Eine CD/MP3-CD anhören .....	D.18
Externe Audio-Quellen .....	D.20
Zuweisung und Aufhebung der Zuweisung eines Telefons .....	D.23
Ein Telefon verbinden/trennen .....	D.25
Anrufen, einen Anruf entgegennehmen .....	D.27
Systemeinstellungen .....	D.30
R & GO: Allgemeine Beschreibung .....	D.33
R & GO: Telefon-Funktion .....	D.39
R & GO: Multimedia-Funktion .....	D.41
R & GO: Navigationsfunktion .....	D.43
R & GO: Fahrzeug-Funktion .....	D.45
R & GO: Einstellen der Parameter .....	D.47
Funktionsstörungen .....	D.49

Übersetzung aus dem Französischen. Nachdruck oder Übersetzung, selbst auszugsweise, sind nicht gestattet ohne besondere schriftliche Genehmigung durch den Fahrzeughersteller.

## VORSICHTSMASSNAHMEN DES ANWENDERS (1/2)

Aus Sicherheitsgründen und zur Vermeidung materieller Schäden sollten die folgenden Vorsichtsmaßnahmen im Umgang mit dem System unbedingt eingehalten werden. Die gesetzlichen Bestimmungen des jeweiligen Landes sind unbedingt einzuhalten.



### Vorsichtsmaßnahmen bei der Handhabung des Audiosystems

- Bedienen Sie die Betätigungen (am Armaturenbrett und am Lenkrad) und lesen Sie die Meldungen auf dem Display, wenn die Verkehrsbedingungen dies erlauben.
- Stellen Sie die Lautstärke so ein, dass auch die Umgebungsgeräusche noch vernehmbar sind.

### Vorsichtsmaßnahmen im Zusammenhang mit den Geräten

- Bauen Sie das System nicht aus und nehmen Sie keine Veränderungen daran vor, um materielle Schäden und Verbrennungen zu vermeiden.
- Bei Fehlfunktionen und zu jeglicher Demontage wenden Sie sich bitte an den Vertreter des Herstellers.
- Führen Sie keine Fremdkörper und keine beschädigte oder schmutzige CD/CD MP3 ein.
- Verwenden Sie ausschließlich CD/CD MP3s mit einem Durchmesser von 12 cm.
- Fassen Sie die CD/CD MP3 nur am äußeren und inneren Rand an und berühren Sie die unbeschriftete Seite nicht.
- Bekleben Sie die CD/CD MP3 nicht mit Papier o. Ä.
- Nehmen Sie nach langem Abspielen die CD/CD MP3 vorsichtig aus dem Laufwerk; sie könnte heiß geworden sein. Setzen Sie CD/CD MP3 nie großer Hitze oder direkter Sonneneinstrahlung aus.
- Verwenden Sie in dem Bereich keine Produkte mit Alkohol und/oder Sprühflüssigkeiten.

### Vorsichtsmaßnahmen in Zusammenhang mit dem Telefon

- Die Benutzung des Telefons im Fahrzeug unterliegt bestimmten gesetzlichen Bestimmungen. Auch die Verwendung der Freisprecheinrichtung ist nicht in allen Fahrsituationen gestattet: Ein Fahrer muss jederzeit die Kontrolle über sein Fahrzeug haben.
- Telefonieren während der Fahrt führt zu Ablenkung und erheblicher Gefahr, dies gilt für alle Phasen der Benutzung (Wählen, Gespräch, Suche eines Eintrags im Telefonbuch...).

### Pflege des Frontteils

- Verwenden Sie ein weiches Tuch und ggf. etwas Seifenlauge. Mit einem feuchten weichen Tuch abwischen, anschließend mit einem trockenen weichen Tuch nachwischen.
- Drücken Sie nicht auf das Display der Bedienfront und verwenden Sie keine Reinigungsmittel auf Alkoholbasis.

## VORSICHTSMASSNAHMEN DES ANWENDERS (2/2)

Den Ausführungen in dieser Bedienungsanleitung liegen die technischen Spezifikationen der beschriebenen Fahrzeugmodelle am Tage der Erstellung zu Grunde. **In dieser Bedienungsanleitung sind die Funktionen der beschriebenen Modelle zusammengefasst. Die Verfügbarkeit der Funktionen ist abhängig vom Ausstattungsniveau, den Optionen und dem jeweiligen Land. In der Bedienungsanleitung werden u. U. auch Funktionen beschrieben, die erst im Laufe des Modelljahres verfügbar sein werden.**

Der Begriff „Vertragswerkstatt“ im Handbuch bezeichnet eine Vertragswerkstatt des Fahrzeugherstellers.

# ALLGEMEINE BESCHREIBUNG (1/2)

## Einführung

Das Audiosystem hat folgende Funktionen:

- FM (RDS)- und AM-Radio;
- terrestrisches Digitalradio (DR);
- CD/CD MP3-Player;
- Steuerung zusätzlicher Audioquellen
- Bluetooth® Freisprecheinrichtung.

## Radio- und CD/CD MP3 Funktionen

Mit dem Autoradio können Radiosender gehört und CD in verschiedenen Audioformaten wiedergegeben werden.

Die Radiosender sind in Frequenzbereiche eingeteilt: FM (Frequenzmodulation) und AM (Amplitudenmodulation).

Das DR-System (DAB-, DAB+-, T-DMB-Format) bietet eine bessere Klangwiedergabe und Zugriff auf im Radio gespeicherte Text-Informationen (**Intellitext**). Sie können durch den anzuzeigenden Text blättern:

- neue Nachrichten;
- Sportergebnisse, ...

Das RDS-System ermöglicht die Anzeige der Namen bestimmter Radiosender und das automatische Einspielen von durch Sender des FM-Bereichs gesendeten Meldungen:

- Informationen zur allgemeinen Verkehrslage TA;
- Notfallmeldungen.

## Funktion zusätzliche Audioquellen

Sie können Ihren tragbaren Player direkt über die Lautsprecher Ihres Fahrzeugs abspielen. Sie können Ihren tragbaren Player auf verschiedene Arten anschließen – je nach Art des von Ihnen verwendeten Geräts:

- USB Buchse;
- Jack Buchse;
- Bluetooth®-Verbindung

Für genauere Angaben zu den anschließbaren Geräten wenden Sie sich bitte an einen Vertragshändler.

# ALLGEMEINE BESCHREIBUNG (2/2)

## Telefon-Freisprechanlage

Die Bluetooth®-Freisprechanlage verfügt über folgende Funktionen und sorgt dafür, dass Sie Ihr Telefon nicht manuell bedienen müssen:

- bis zu 5 Telefone an koppeln;
- anrufen/eingehende Anrufe annehmen/abweisen;
- Telefonbucheinträge aus dem Telefon oder von der SIM-Karte übertragen (je nach Handy);
- Abruf des Anrufprotokolls der über das System getätigten Telefonate (je nach Handy);
- Mailbox anrufen.



## Bluetooth® Funktion

Diese Funktion ermöglicht es dem Audiosystem, Ihr tragbares Audiogerät oder Funktelefon mittels Bluetooth® Kopplung zu erkennen und zu bedienen.

Sie können die Bluetooth®-Funktion über das Menü „Bluetooth“ aktivieren/deaktivieren:

- Drücken Sie auf **9**, um das Menü Einstellungen aufzurufen.
- wählen Sie „Bluetooth“, indem Sie **5** drehen und drücken;
- wählen Sie „EIN“/„Aus“.



Die Freisprecheinrichtung soll Ihnen lediglich das Telefonieren erleichtern und die Risikofaktoren dabei so weit wie möglich reduzieren. Das Telefonieren während der Fahrt ist jedoch weiterhin nicht risikofrei. Die gesetzlichen Bestimmungen des jeweiligen Landes sind unbedingt einzuhalten.

# BEDIENUNGSANLEITUNG (1/7)

## Frontteile des Audiosystems

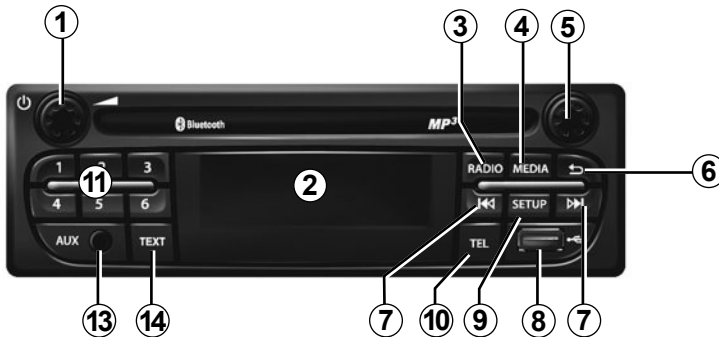
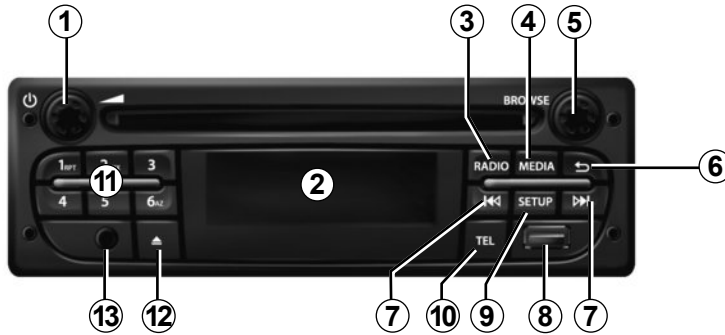

## Bedieneinheiten unter dem Lenkrad

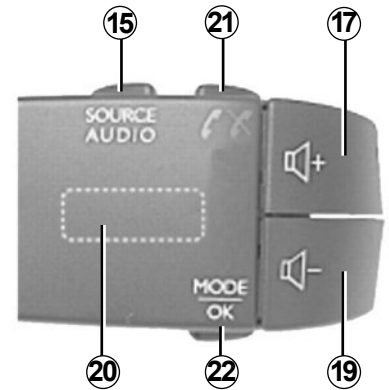
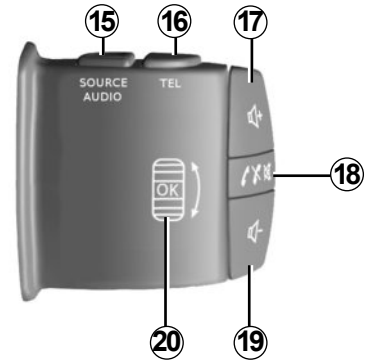



# BEDIENUNGSANLEITUNG (2/7)

## Frontteile des Audiosystems



## Bedieneinheiten unter dem Lenkrad

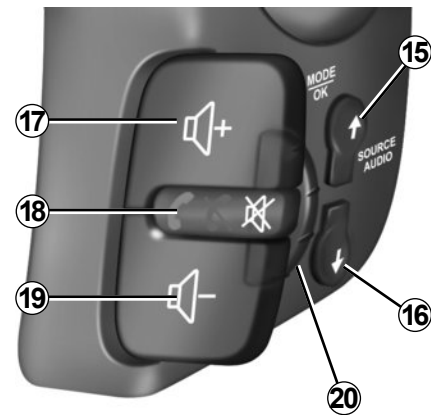
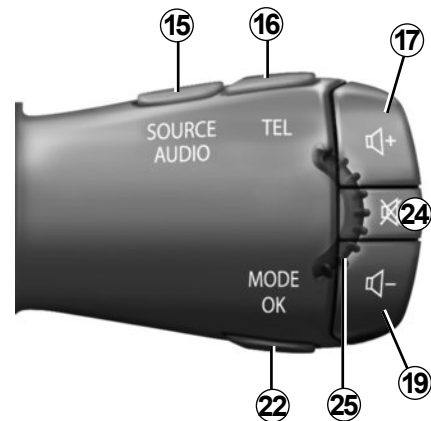

## BEDIENUNGSANLEITUNG (3/7)

### Frontteile des Audiosystems

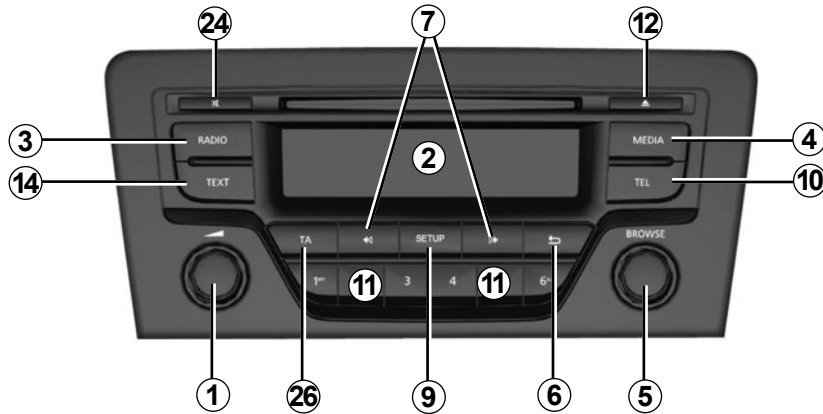

### Bedieneinheiten unter dem Lenkrad

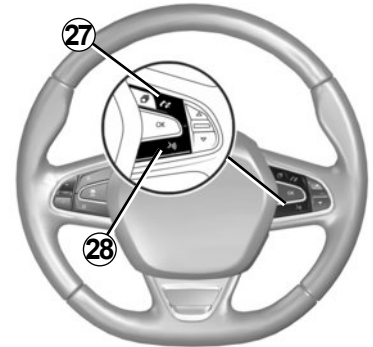

## BEDIENUNGSANLEITUNG (4/7)

	AUDIO-Modus	TELEFON-Funktion
1	<ul style="list-style-type: none"> <li>– Drücken: Ein/Aus.</li> <li>– Drehen: Lautstärke der aktiven Quelle einstellen.</li> </ul>	
2	Informationsanzeige.	
3	<ul style="list-style-type: none"> <li>– Kurzer Druckimpuls: Auswahl der Radioquelle und des Frequenzbereichs: FM1 → FM2 → DR1 → DR2 → AM.</li> <li>– Langer Druckimpuls: Aktualisierung der Liste der Radiosender.</li> </ul>	
4	Die gewünschte Quelle auswählen (wenn verbunden): CD / CD MP3 → iPod1/USB1 → iPod2/USB2 → tragbares Audiogerät Bluetooth® → AUX (Jack-Stecker).	
5	<ul style="list-style-type: none"> <li>– Drücken: Aktion bestätigen.</li> <li>– Drehen: Navigation durch die Menüs oder Listen.</li> </ul>	
6	<ul style="list-style-type: none"> <li>– Zurück zum vorhergehenden Bildschirm/zur vorherigen Ebene während Sie sich in den Menüs bewegen;</li> <li>– eine Aktion annullieren.</li> </ul>	
7	<ul style="list-style-type: none"> <li>– Kurzer Druckimpuls: Wechsel des Titels (CD/CD MP3, bestimmte tragbare Audiogeräte) oder Frequenzwechsel.</li> <li>– Drücken und gedrückt halten: Schneller Vor-/Rücklauf innerhalb eines CD/CD MP3-Titels bei bestimmten Audiogeräten, oder Durchlaufen der Radiosender, bis die Taste losgelassen wird.</li> </ul>	
8	USB-Eingang für den iPod® oder zusätzliche Audioquellen.	
9	<ul style="list-style-type: none"> <li>– Kurzer Druckimpuls: Aufruf des Menüs „Individuelle Einstellungen“.</li> <li>– Langer Druckimpuls: Aktivieren der „Text“-Funktion.</li> </ul>	

## BEDIENUNGSANLEITUNG (5/7)

	AUDIO-Modus	TELEFON-Funktion
10		<ul style="list-style-type: none"> <li>– Kurzer Druckimpuls: Aufrufen des Menüs „Telefon“.</li> <li>– Langer Druckimpuls: Wahlwiederholung.</li> </ul>
		Beim Empfang eines Anrufs: <ul style="list-style-type: none"> <li>– kurzer Druckimpuls: Annehmen des eingehenden Anrufs;</li> <li>– langer Druckimpuls: Ablehnen des eingehenden Anrufs.</li> </ul>
11	Kurzer Druckimpuls: Aufruf eines gespeicherten Radiosenders. Langer Druck: Speicherung eines Radiosenders.	
12	Auswerfen einer CD/CD MP3.	
13	AUX-Eingang.	
14	Die Funktion „Text“ aktivieren.	
15	Audioquelle auswählen: FM1 → FM2 → DR1 → DR2 → AM → CD / CD MP3 → iPod1/USB1 → iPod2/USB2 → tragbares Audiogerät Bluetooth® → AUX (Klinkenbuchse).	
16		Aufrufen des Menüs „Telefon“.
17	Lautstärke der Quelle während der Wiedergabe erhöhen.	
18	<ul style="list-style-type: none"> <li>– Den Ton der laufenden Audio-Quelle ausschalten;</li> <li>– Stummschalten des Tons und Anhalten der Wiedergabe des CD/CD MP3-, USB-, iPod®- oder Bluetooth®-Geräts.</li> </ul>	Außer bei Empfang eines Anrufs: <ul style="list-style-type: none"> <li>– langer Druckimpuls: Wahlwiederholung.</li> </ul> Beim Empfang eines Anrufs: <ul style="list-style-type: none"> <li>– kurzer Druckimpuls: Annehmen des eingehenden Anrufs;</li> <li>– langer Druckimpuls: Ablehnen des eingehenden Anrufs.</li> </ul>

## BEDIENUNGSANLEITUNG (6/7)

	AUDIO-Modus	TELEFON-Funktion
19	Lautstärke der Quelle während der Wiedergabe senken.	
17 + 19	<ul style="list-style-type: none"> <li>– Stummschalten der aktuell wiedergegebenen Radioquelle;</li> <li>– Stummschalten des Tons und Anhalten der Wiedergabe des CD/CD MP3-, USB-, iPod®- oder Bluetooth®-Geräts.</li> </ul>	
20	Drehen: <ul style="list-style-type: none"> <li>– Radio: Durchblättern der Senderliste;</li> <li>– Medien: nächster/vorhergehender Titel.</li> </ul>	Drehen: <ul style="list-style-type: none"> <li>– „Telefon“-Menü: Durchsuchen der Liste.</li> </ul>
	<ul style="list-style-type: none"> <li>– Kurzer Druckimpuls: Öffnen der aktuellen Wiedergabeliste.</li> </ul> Langer Druckimpuls: <ul style="list-style-type: none"> <li>– Zurück zum vorhergehenden Bildschirm/zur vorherigen Ebene, während Sie sich in den Menüs bewegen;</li> <li>– eine Aktion annullieren.</li> </ul>	<ul style="list-style-type: none"> <li>– Kurzer Druckimpuls: Bestätigen einer Aktion.</li> </ul> Langer Druckimpuls: <ul style="list-style-type: none"> <li>– Zurück zum vorhergehenden Bildschirm/zur vorherigen Ebene, während Sie sich in den Menüs bewegen;</li> <li>– eine Aktion annullieren.</li> </ul>
21		<ul style="list-style-type: none"> <li>– Kurzer Druckimpuls: Aufrufen des Menüs „Telefon“.</li> <li>– Langer Druckimpuls: Wahlwiederholung.</li> </ul> Beim Empfang eines Anrufs: <ul style="list-style-type: none"> <li>– kurzer Druckimpuls: Annehmen des eingehenden Anrufs;</li> <li>– langer Druckimpuls: Ablehnen des eingehenden Anrufs.</li> </ul>
22	<ul style="list-style-type: none"> <li>– Kurzer Druckimpuls: Öffnen der aktuellen Wiedergabeliste.</li> </ul> Langer Druckimpuls: <ul style="list-style-type: none"> <li>– Zurück zum vorhergehenden Bildschirm/zur vorherigen Ebene, während Sie sich in den Menüs bewegen;</li> <li>– eine Aktion annullieren.</li> </ul>	<ul style="list-style-type: none"> <li>– Kurzer Druckimpuls: Bestätigen einer Aktion.</li> </ul> Langer Druckimpuls: <ul style="list-style-type: none"> <li>– Zurück zum vorhergehenden Bildschirm/zur vorherigen Ebene, während Sie sich in den Menüs bewegen;</li> <li>– eine Aktion annullieren.</li> </ul>
23	Abdeckung der Telefonhalterung, die Sie durch Drehen des Telefons entgegen dem Uhrzeigersinn entfernen können.	

## BEDIENUNGSANLEITUNG (7/7)

	AUDIO-Modus	TELEFON-Funktion
24	<ul style="list-style-type: none"> <li>– Den Ton der laufenden Audio-Quelle ausschalten;</li> <li>– Stummschalten des Tons und Anhalten der Wiedergabe des CD/CD MP3-, USB-, iPod®- oder Bluetooth®-Geräts.</li> </ul>	
25	Drehen: <ul style="list-style-type: none"> <li>– Radio: Durchblättern der zuvor gespeicherten Liste der Radiosender;</li> <li>– Medien: nächster/vorhergehender Titel.</li> </ul>	Drehen: <ul style="list-style-type: none"> <li>– Menü „Telefon“: Durchblättern der Liste.</li> </ul>
26	Aktivieren/Deaktivieren der automatischen Suche und sofortigen Wiedergabe von Verkehrsinformationen bestimmter Radiosender im FM- oder DR-Modus.	
27	Beim Empfang eines Anrufs: <ul style="list-style-type: none"> <li>– kurzer Druckimpuls: Annehmen des eingehenden Anrufs;</li> <li>– langer Druckimpuls: Ablehnen des eingehenden Anrufs.</li> </ul>	
28	<ul style="list-style-type: none"> <li>– Kurzer Druckimpuls: Aktivieren der Spracherkennung.</li> <li>– Langer Druckimpuls: Deaktivieren der Spracherkennung.</li> </ul>	

# STARTEN

## Ein/Aus

Drücken kurz Sie auf **1**, um das Audiosystem einzuschalten.

Das Audio-System funktioniert auch bei ausgeschaltetem Motor. Es läuft 20 Minuten lang. Drücken Sie auf **1**, um das System noch weitere 20 Minuten zu aktivieren.

Schalten Sie das Audiosystem mit einem langen Druckimpuls auf **1** aus.

## Wahl der Quelle

Um durch die verschiedenen Audio-Quellen zu blättern, drücken Sie wiederholt auf **4**. Die Audioquellen werden in der folgenden Reihenfolge durchlaufen: CD/CD MP3 → iPod1/USB1 → iPod2/USB2 → BT Streaming (Bluetooth®) → AUX.

**Hinweis:** Zum Aufrufen des Telefonmenüs drücken Sie auf **10**.

Wenn Sie ein neues Medium (CD/CD MP3, USB, AUX) bei eingeschaltetem Radio einlegen, wechselt die Quelle automatisch, und die Wiedergabe des eingelegten Mediums beginnt.

Sie können den Radio-Modus auch auswählen, indem Sie auf die Taste **3** drücken. Durch wiederholtes Drücken auf **3** durchlaufen Sie die Frequenzbereiche in folgender Reihenfolge: FM1 → FM2 → DR1 → DR2 → AM → FM1...

Zum Ändern der Medien-/Radio-Quelle drücken Sie an der Bedieneinheit unter dem Lenkrad auf **15**.

## Lautstärke

Die Lautstärke lässt sich durch Drehen von **1** oder durch Drücken auf **17** oder **19** auf der Bedieneinheit unter dem Lenkrad einstellen.

Im Display wird „Lautst.“ angezeigt, gefolgt vom aktuellen Einstellwert (00 bis 31).

## Stummschaltung

Drücken Sie kurz auf **18** oder auf **24**, oder drücken Sie gleichzeitig an der Bedieneinheit unter dem Lenkrad auf **17** und **19**. Im Display erscheint die Meldung „MUTE“.

Drücken Sie an der Bedieneinheit unter dem Lenkrad erneut kurz auf **18**, **24**, **17** oder **19**, um die Wiedergabe der aktuellen Quelle wieder aufzunehmen.

Sie können die Unterbrechung des Tons ebenfalls durch Drehen von **1** deaktivieren.

# VERWENDEN DER SPRACHERKENNUNG

## Spracherkennungssystem (je nach Telefon)

Ihr Audiosystem ermöglicht Ihnen die Nutzung der Spracherkennungsfunktion Ihres kompatiblen Smartphones. Dieses System ermöglicht es, die Funktionen Ihres Smartphones mit der Stimme zu steuern und dabei Ihre Hände am Lenkrad zu behalten.

**Hinweis:** Mit dem Spracherkennungssystem Ihres Smartphones können Sie nur die Funktionen Ihres Telefons nutzen. Die anderen Funktionen Ihres Audiosystems (z. B. Radio, Driving Eco<sup>2</sup> usw.) können Sie auf diese Weise nicht bedienen.

**Hinweis:** Bei der Nutzung der Spracherkennung übernimmt das Audiosystem die für Ihr Telefon festgelegte Sprache.



### Aktivieren

Um das Spracherkennungssystem zu aktivieren, müssen Sie:

- mit Ihrem Smartphone 3G, 4G oder Wifi empfangen;
- aktivieren Sie Bluetooth® an Ihrem Smartphone, und machen Sie es für andere Geräte sichtbar (siehe dazu die Bedienungsanleitung Ihres Telefons);
- erstellen Sie eine Zuweisung und Verbindung zwischen Ihrem Smartphone und dem Audiosystem (siehe hierzu den Abschnitt „Zuweisung und Aufhebung der Zuweisung eines Telefons“);

- Drücken Sie kurz auf die Taste **28** am Lenkrad.

Ein akustisches Signal zeigt an, dass die Spracherkennung aktiviert ist. Sprechen Sie laut und deutlich.

### Deaktivieren

Die Taste **28** gedrückt halten.

Ein akustisches Signal zeigt an, dass die Spracherkennung deaktiviert ist.

**Hinweis:** wenn Sie versuchen, das Spracherkennungssystem Ihres Fahrzeugs mit einem zugewiesenen Smartphone zu verwenden, das nicht über Spracherkennung verfügt, werden Sie durch eine entsprechende Meldung im Display des Multimedia-systems auf diesen Umstand hingewiesen.



# RADIO HÖREN (1/3)

## Auswahl eines Wellenbereichs

Wählen Sie durch wiederholtes Drücken auf **3** den gewünschten Frequenzbereich (FM1, FM2, DR1, DR2, AM, FM1 usw.) aus.

## Radiosender FM oder AM wählen

Es gibt mehrere Möglichkeiten, einen Radiosender zu suchen und einzustellen.

### Automatische Sendersuche

In diesem Modus werden die verfügbaren Sender automatisch gesucht. Üben Sie einen langen Druckimpuls auf **7** aus.

Beim Loslassen von **7** wird die Frequenz des nächsten Radiosenders angezeigt. Solange Sie **7** gedrückt halten, läuft die Sendersuche weiter nach oben oder unten.

## Manuelle Sendersuche

In diesem Modus werden Sender manuell durch kurzes drücken auf **7** gesucht.

Drücken Sie auf **7** für eine höhere oder niedrigere Frequenz.

## Senderspeicher

In diesem Modus können zuvor gespeicherte Sender abgerufen werden.

Wählen Sie unter Verwendung der vorstehend beschriebenen Methoden einen Frequenzbereich und dann einen Radiosender aus.

Um einen Radiosender zu speichern, drücken Sie auf eine der Tasten des Tastenfelds **11** und halten diese gedrückt, bis ein akustisches Signal ertönt.

Sie können pro Frequenzbereich 6 Sender speichern.

Zum Abrufen eines gespeicherten Radiosenders drücken Sie kurz auf eine der Tasten des Tastenfelds **11**.

## Suche anhand der Sendernamen (FM / DR)

Zur Auswahl eines Radiosenders drehen Sie **5** oder den Knopf **20** oder **25** an der Bedieneinheit unter dem Lenkrad.

In dieser Liste können bis zu 100 Sender mit dem stärksten Empfangssignal in der Region, in der Sie sich befinden, gespeichert werden.

Um die neuesten Sender zu finden, können Sie die Senderliste aktualisieren (FM oder DR).

Siehe „Aktualisierung der Senderliste (FM oder DR)“ in diesem Abschnitt.

# RADIO HÖREN (2/3)

## Radio-Einstellungen

Rufen Sie das Einstellungen-Menü auf, indem Sie auf **9** drücken, und wählen Sie „Radio“, indem Sie **5** drehen und darauf drücken. Folgende Funktionen sind verfügbar:

- „TA“;
- „DR Interrupt“;
- „FM-Liste akt.“;
- „DR-Liste akt.“.

### „TA“

Ist diese Funktion aktiviert, ermöglicht das Audio-System die automatische Suche und Durchgabe von Verkehrsinformationen, sobald diese von bestimmten Sendern im Modus FM oder DR ausgestrahlt werden.

**Anmerkung:** Im Frequenzbereich AM ist diese Funktion nicht verfügbar.

Wählen Sie den Info-Sender und wählen Sie dann, ob Sie eine andere Wiedergabequelle wünschen.

Die Verkehrsinformationen werden automatisch durchgegeben und haben immer Vorrang vor der gewählten Wiedergabequelle.

Zur Aktivierung oder Deaktivierung dieser Funktion siehe Abschnitt „Radio-Einstellungen“ im Kapitel „Systemeinstellungen“.

### „DR Interrupt“ (Nachrichten)

Wenn diese Funktion aktiviert ist, werden von bestimmten „FM“- oder „DR“-Radiosendern gesendete Meldungen automatisch durchgegeben.

Wenn Sie dann eine andere Wiedergabequelle wählen, wird die Wiedergabe der anderen Quelle durch die Ausstrahlung der Nachrichten unterbrochen.

Zur Aktivierung/Deaktivierung dieser Funktion siehe die Informationen zu „DR Interrupt“ im Abschnitt „Systemeinstellungen“.

### „FM-Liste akt.“

Mit dieser Funktion können Sie alle FM-Sender der Region, in der Sie sich befinden, aktualisieren.

- rufen Sie das Einstellungen-Menü auf, indem Sie auf **9** drücken, und wählen Sie „Radio“, indem Sie **5** drehen und darauf drücken.
- wählen Sie „FM-Liste akt.“, indem Sie **5** drehen; drücken Sie dann kurz auf **5**, um diese Wahl zu bestätigen.

Die automatische Aktualisierung der FM-Sender der Region beginnt. Die Meldung „Aktualisierung FM-Liste“ erscheint im Display.

Die automatische Sendersuche ist abgeschlossen. Die Meldung „FM-Liste aktualisiert“ erscheint im Display.

**Hinweis:** Wird eine andere Audioquelle ausgewählt, läuft die Aktualisierung der Liste der FM-Radiosender im Hintergrund weiter.

Um von einer gespeicherten Frequenz zur nächsten zu wechseln, drücken Sie auf eine der Tasten **7**.

**Hinweis:** Sie können die Liste der FM-Radiosender auch aktualisieren, indem Sie **3** drücken und gedrückt halten.

# RADIO HÖREN (3/3)

## „DR-Liste akt.“

Mit dieser Funktion können Sie alle DR-Sender der Region, in der Sie sich befinden, aktualisieren.

- Rufen Sie das Einstellungen-Menü auf, indem Sie auf **9** drücken, und wählen Sie „Radio“, indem Sie **5** drehen und darauf drücken.
- wählen Sie „DR-Liste akt.“, indem Sie **5** drehen; drücken Sie dann kurz auf **5**, um diese Wahl zu bestätigen;
- die automatische Aktualisierung der Liste der digitalen terrestrischen Radiosender in der Region, in der Sie sich befinden, beginnt. Die Meldung „Aktualisierung DR-Liste“ erscheint im Display.

Nachdem die automatische Sendersuche abgeschlossen ist, erscheint im Display die Meldung „DR-Liste aktualisiert“.

**Hinweis:** Sie können die Liste der DR-Radiosender aktualisieren, indem Sie **3** drücken und gedrückt halten.

## Senderauswahl

Wählen Sie durch wiederholtes Drücken auf **3** den gewünschten Frequenzbereich (FM1, FM2, DR1, DR2 oder AM) aus.

- zum Durchlaufen der Sender in der FM-/DR-Liste oder der AM-Sendefrequenzen drehen Sie **5**, **20** oder **25**.
- zum Durchlaufen der FM-/AM-Sendefrequenzen oder der DR-Sender drücken Sie auf **7**.

## Radiotext anzeigen

Zum Anzeigen des Textmenüs drücken Sie kurz auf **14**, oder drücken Sie auf **9**, und halten Sie die Taste gedrückt. Folgende Funktionen sind verfügbar:

- „Radiotext“;
- „Intellitext“;
- „EPG“.

**Anmerkung:** Wenn keine Informationen verfügbar sind, erscheint die Meldung „Keine Informationen“ im Display.

## Textinformation „Radiotext“ (FM)

Bestimmte FM-Radiosender senden Textinformationen zum aktuell gehörten Programm (z.B. den Titel eines Stücks, Name des Interpreten).

**Anmerkung:** Diese Informationen stehen nur bei bestimmten Sendern zur Verfügung.

## „Intellitext“ (DR)-Funktion

Mit dieser Funktion können Sie auf die bei bestimmten Radiosendern verfügbaren Textinformationen zugreifen. Sie können den Text durchlaufen lassen, um die neuesten Nachrichten anzuzeigen (Wirtschaft, Politik, Gesundheit, Wetterbericht, Sportergebnisse).

## „EPG“ (DR)-Programminformationen

Wenn diese Funktion aktiviert ist, ermöglicht Ihr Audio-System die Anzeige des Programms der kommenden Sendungen dieses Senders an diesem Tag.

**Hinweis:** Diese Informationen sind nur für die nächsten drei Sendezeiten des gewählten Radiosenders verfügbar.

## EINE CD, CD MP3 HÖREN (1/2)

### Eigenschaften der lesbaren Formate

Es können nur Dateien mit CDA/MP3-Endung gelesen werden.

Falls eine CD sowohl normale Audio-CD-Dateien als auch komprimierte Audio-Dateien, dann werden die komprimierten Dateien nicht berücksichtigt.

**Hinweis:** Einige Dateien sind geschützt (Urheberrechte) und können nicht gelesen werden.

**Hinweis:** Für eine bessere Lesbarkeit der Ordner- und Dateinamen sollten diese aus maximal 64 Zeichen bestehen und möglichst keine Sonderzeichen enthalten.

### Behandlung von CD/MP3-CDs

Setzen Sie eine CD/CD MP3 niemals Hitze oder direktem Sonnenlicht aus, um ihre Wiedergabequalität nicht zu beeinträchtigen.

Verwenden Sie zur Reinigung von CD/CD MP3s ein weiches Tuch und wischen Sie von der Mitte nach außen.CD

Beachten Sie im Allgemeinen die Empfehlungen des CD-Herstellers für die Pflege und Lagerung.

**Hinweis:** Zerkratzte oder schmutzige CDs können unter Umständen nicht gelesen werden.

### Schieben Sie eine CD/CD MP3 ein.

Beachten Sie die Hinweise im Abschnitt „Vorsichtsmaßnahmen bei der Benutzung“.

Überprüfen Sie, dass sich keine CD im CD-Schacht befindet, und legen Sie die CD mit der bedruckten Seite nach oben ein.

### Eine CD/MP3-CD hören

Beim Einlegen einer CD/MP3-CD (bedruckte Seite nach oben) schaltet das Audiosystem automatisch in den CD/MP3-CD-Modus und beginnt mit der Wiedergabe des ersten Titels.

Bei ausgeschaltetem Audiosystem und eingeschalteter Zündung wird das Audiosystem beim Einlegen CD/CD MP3 eingeschaltet und die Wiedergabe der CD/CD MP3 beginnt. Wenn die Zündung nicht eingeschaltet ist, schaltet sich das Audiosystem nicht ein.

Wenn Sie Radio hören und eine CD/CD MP3 eingelegt ist, können Sie durch Druck auf **4** in den CD/CD MP3-Betrieb wechseln. Die Wiedergabe beginnt, sobald das Audiosystem auf den CD/CD MP3-Modus umgeschaltet hat.

### Einen Titel suchen

Drücken Sie kurz auf **7** um von einem Titel zum anderen zu springen.

### Suchlauf

Drücken Sie länger auf **7**, für schnellen Vor- oder Rücklauf. Die Wiedergabe läuft beim Loslassen der Taste wieder an.

## EINE CD, CD MP3 HÖREN (2/2)

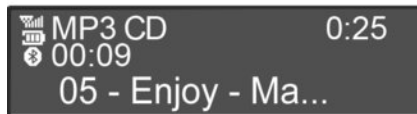

### Zufallsmodus „Mix“

Sobald eine CD/CD MP3 eingelegt ist, drücken Sie die Taste „2“ des Tastenfelds **11**, um die Zufallswiedergabe aller Titel der CD/CD MP3 zu aktivieren.

Im Display erscheint das Symbol „MIX“. Die Titel werden nach dem Zufallsprinzip abgespielt. Der Wechsel der Titel geschieht nach dem Zufallsprinzip.

Drücken Sie erneut auf die Taste „2“ des Tastenfelds **11**, um die Zufallswiedergabe zu deaktivieren; das Symbol „MIX“ erlischt.

Beim Ausschalten des Audiosystems oder beim Auswurf der CD/CD MP3 wird der Zufallsmodus deaktiviert.

**Hinweis:** Bei einer CD MP3 erfolgt die Zufallswiedergabe im aktuell geöffneten Ordner. Wechseln Sie den Ordner, um die Zufallswiedergabe in diesem Ordner zu starten.

### Wiederholen „RPT“

Mit dieser Funktion können Sie einen Titel wiederholen.

Drücken Sie auf die Taste „1“ des Tastenfelds **11**, um die Wiederholungsfunktion zu aktivieren. Im Display erscheint das Symbol „RPT“.

Drücken Sie erneut auf die Taste „1“ des Tastenfelds **11**, um die Wiederholungsfunktion zu deaktivieren; das Symbol „RPT“ erlischt.

**Hinweis:** Wenn die Zufallswiedergabe aktiviert ist, wird diese durch die Aktivierung der Wiederholungsfunktion deaktiviert; das Symbol „MIX“ erlischt.

### Pause

Um die Wiedergabe vorübergehend stummzuschalten, drücken Sie gleichzeitig auf **17** und **19** oder auf **18** oder **24** an der Bedieneinheit unter dem Lenkrad.

Diese Funktion wird automatisch deaktiviert, sobald Sie die Tasten bzw. den Knopf der Lautstärkeneinstellung bedienen, die Quelle gewechselt wird oder automatische Meldungen oder Nachrichten empfangen werden.

### Textinformationen anzeigen (CD-Text oder ID3 tag)

Um durch die ID3-Tag-Informationen (Interpret, Albums, Laufzeit, Titel) zu blättern, drücken Sie **14**.

Um alle ID3-Tag-Informationen auf einer einzigen Seite darzustellen, drücken Sie auf **14**, und halten Sie die Taste gedrückt.

### Eine CD/CD MP3 auswerfen

Um eine CD/CD MP3 aus dem Player auszuwerfen, drücken Sie auf **12**.

**Hinweis:** Eine ausgeworfene CD, die nicht innerhalb von 20 Sekunden herausgenommen wird, wird vom CD-Player automatisch wieder eingezogen.

## EXTERNE AUDIO-QUELLEN (1/3)

Ihr Audiosystem verfügt über Eingänge für den Anschluss einer oder mehrerer Audioquellen (USB-Stick, MP3-Player, iPod®, tragbarer Bluetooth®-Player usw.).

Sie können Ihren tragbaren Player auf verschiedene Arten anschließen:

- USB -Port(s);
- Jack Buchse;
- Bluetooth®-Verbindung

**Hinweis:** Die unterstützten Formate der externen Audioquelle sind MP3, WMA und AAC.

### USB-Port(s)

#### Anschließen

Verbinden Sie den Stecker des iPod® oder den USB-Stick mit dem USB-Port.

Nachdem das Gerät angeschlossen ist, wird der gelesene Titel automatisch angezeigt.

#### Verwendung

– iPod®:

Sobald Sie Ihren iPod® angeschlossen haben, können Sie die Menüs über Ihr Audiosystem bedienen.

Das System übernimmt die Wiedergabelisten so wie Sie in Ihrem iPod® abgelegt sind.

– USB Stick:

Die Wiedergabe der Audio-Dateien beginnt automatisch.

Um auf die Ordnerstruktur Ihrer Audio-Quelle zuzugreifen, drehen Sie oder drücken Sie auf **5**, **20** oder **25** an der Bedieneinheit unter dem Lenkrad.

**Hinweis:** Die Zufallswiedergabe der Titel auf einem USB-Stick funktioniert auf die gleiche Weise wie bei einer CD MP3. Siehe hierzu die Informationen zu „Zufällige Wiedergabe Mix“ im Abschnitt „Wiedergabe einer CD/CD MP3“.

**Hinweis:** Die Wiederholungsfunktion funktioniert bei einem USB-Stick auf die gleiche Weise wie bei einer CD MP3. Siehe hierzu den Abschnitt zu „Wiederholen“ unter „Wiedergabe einer CD/CD MP3“.

#### Aufladen über den USB-Port

Wenn der USB-Stecker des Audiogeräts mit dem USB-Anschluss des Geräts verbunden ist, können Sie während der Nutzung die Batterie laden bzw. den Ladezustand erhalten.

**Hinweis:** Manche Geräte laden die Batterie nicht (nach), wenn sie an den USB-Anschluss des Audiosystems angeschlossen sind.

## EXTERNE AUDIO-QUELLEN (2/3)

### Jack-Anschluss

#### Anschließen

Verbinden Sie mit Hilfe eines speziellen Kabels (nicht im Lieferumfang enthalten) die Buchse Jack des AUX-Eingangs **13** mit dem Kopfhörereingang des tragbaren Audiogerätes (im Allgemeinen Klinkebuchse 3,5 mm).

**Hinweis:** Sie können über Ihr Audiosystem nicht direkt einen Titel auswählen. Um einen Titel auszuwählen, müssen Sie die entsprechende Einstellung bei stehendem Fahrzeug direkt an Ihrem tragbaren Audiogerät vornehmen.

#### Verwendung

Es wird nur der Text „AUX“ im Systemdisplay angezeigt. Es werden keine Angaben zum Namen des Interpreten oder zum Titel angezeigt.

**Anmerkung:** Zur Einstellung der Empfindlichkeit des Jack,-Anschlusses siehe Kapitel „Systemeinstellungen“.

### Bluetooth®-Audio-Wiedergabe

Zur Verwendung eines digitalen Bluetooth®-Geräts müssen Sie bei der erstmaligen Verwendung eine Zuweisung mit dem Fahrzeug herstellen (siehe hierzu die Informationen zu „Bluetooth®-Funktion“ im Abschnitt „Allgemeine Beschreibung“).

Die Zuweisung versetzt das Audiosystem in die Lage, ein digitales Bluetooth®-Gerät zu erkennen und zu speichern.

**Hinweis:** Wenn Ihr digitales Bluetooth®-Gerät sowohl über die Funktion eines Telefons als auch über die eines tragbaren Audiogeräts verfügt, zieht die Zuweisung einer dieser Funktionen automatisch auch die Zuweisung der anderen nach sich.



Betätigen Sie das tragbare Audiogerät, wenn die Verkehrssituation dies zulässt.

Verstauen Sie Ihr tragbares Audiogerät während der Fahrt sicher (es kann sonst im Fall einer harten Bremsung oder eines Unfalls herumgeschleudert werden).

### Anschließen

Bei einem bereits zugewiesenen Gerät gehen Sie wie folgt vor:

- aktivieren Sie die Bluetooth®-Verbindung des tragbaren Audiogeräts, und machen Sie sie für andere Geräte sichtbar (siehe die Bedienungsanleitung des Audiogeräts);
- wählen Sie die Bluetooth®-Audioquelle aus, indem Sie auf **4** drücken.

## EXTERNE AUDIO-QUELLEN (3/3)

### Verwendung

Ihr tragbares Audiogerät muss mit dem Audiosystem verbunden werden, um den Zugang zu allen Funktionen zu ermöglichen.

**Hinweis:** Ohne vorherige Zuweisung kann ein digitales Gerät nicht mit dem Audiosystem verbunden werden.

Sobald die Verbindung mit dem tragbaren Bluetooth® Audiogerät hergestellt ist, können Sie seine Funktionen über Ihr Audiosystem steuern.

Um die Wiedergabe des Audiotitels vorübergehend anzuhalten (Pause), drücken Sie gleichzeitig auf **17** und **19** oder auf **18** oder **24** an der Bedieneinheit unter dem Lenkrad (durch erneutes Drücken wird die Wiedergabe wieder aufgenommen).

Um zum vorherigen oder nächsten Audiotitel zu wechseln, drücken Sie auf **7**.

**Hinweis:** Die Anzahl der möglichen Funktionen hängt von der Art des tragbaren Audiogeräts und seiner Kompatibilität mit dem Audiosystem ab.

**Hinweis:** In bestimmten Sonderfällen müssen Sie die Anweisungen in der Gebrauchsanleitung Ihres tragbaren Audiogeräts befolgen, um den Verbindungsprozess abzuschließen.



Betätigen Sie das tragbare Audiogerät, wenn die Verkehrssituation dies zulässt.

Verstauen Sie Ihr tragbares Audiogerät während der Fahrt sicher (es kann sonst im Fall einer harten Bremsung oder eines Unfalls herumgeschleudert werden).



# ZUWEISUNG UND AUFHEBUNG DER ZUWEISUNG EINES TELEFONS (1/2)

## Bluetooth®-Verbindung

Um die Bluetooth®-Funktion des Audiosystems zu aktivieren, drücken Sie auf **9**, wählen Sie durch Drehen von **5** „Bluetooth“, und wählen Sie dann „EIN“/„Aus“, indem Sie auf **5** drücken.

## Ein Telefon zuweisen

Damit Sie Ihre Freisprechanlage verwenden können, weisen Sie Ihr Bluetooth®-Mobiltelefon dem Fahrzeug zu. Stellen Sie sicher, dass die Bluetooth®-Option Ihres Telefons aktiviert ist, und stellen Sie den Status der Option auf „sichtbar“.

Durch die Kopplung kann die Freisprecheinrichtung ein Telefon erkennen und speichern.

Sie können bis zu fünf Telefone zuweisen, es kann jedoch immer nur ein Gerät auf einmal mit dem Audiosystem verbunden sein.

Die Kopplung erfolgt direkt am System und am Telefon. Das Audiosystem und Ihr Telefon müssen hierzu eingeschaltet sein.

**Hinweis:** Falls ein Telefon bereits angeschlossen ist, wird bei einer neuen Kopplung die vorhandene Verbindung automatisch getrennt.

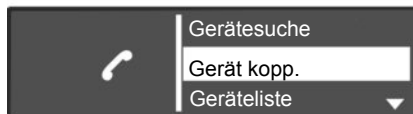

Es sind zwei Methoden zur Zuweisung des Telefons verfügbar:

- die „Gerätesuche“-Methode;
- die „Gerät kopp.“-Methode.

### „Gerätesuche“-Methode

Mit dieser Methode können Sie vom Audiosystem aus nach dem Telefon suchen.

Um ein Telefon mithilfe dieser Methode zuzuweisen, gehen Sie wie folgt vor:

- Rufen Sie das Telefonmenü durch Drücken von **10** auf;
- Wählen Sie „Gerätesuche“, indem Sie den Knopf **5** drehen und anschließend drücken.

Die Suche nach Bluetooth®-Geräte im Empfangsbereich beginnt (diese Suche kann bis zu 60 Sekunden dauern). Im Display des Audiosystems wird die Meldung „Suche...“ angezeigt.

- Befolgen Sie die im Display des Audiosystems angezeigten Anweisungsschritte;
- Wenn im Display des Audiosystems die Meldung „Verbunden“ erscheint, wird das Bluetooth®-Gerät automatisch gespeichert und mit dem Fahrzeug verbunden.

Sollte die Zuweisung nach sechzig Sekunden fehlschlagen, wiederholen Sie die einzelnen Schritte. Weitergehende Informationen entnehmen Sie bitte der Bedienungsanleitung Ihres Telefons.



Führen Sie diese Schritte aus Sicherheitsgründen nur bei stehendem Fahrzeug durch.

## ZUWEISUNG UND AUFHEBUNG DER ZUWEISUNG EINES TELEFONS (2/2)

### „Gerät kopp.“-Methode

Mit dieser Methode können Sie vom Telefon aus nach dem Audiosystem suchen.

- Rufen Sie das Telefonmenü auf, indem Sie auf **10** drücken;
- Wählen Sie „Gerät kopp.“, indem Sie den Knopf **5** drehen und anschließend drücken.
- Im Display des Systems erscheint die Meldung „PIN neu eingeben“, und es beginnt ein 60-Sekunden-Countdown;
- befolgen Sie die im Display des Audiosystems angezeigten Anweisungsschritte;

Auf Ihrem Telefon erscheint die Meldung „MyCAR verbunden“ und zeigt damit an, dass Ihr Audiosystem zugewiesen und mit Ihrem Telefon verbunden ist.

Wenn die Zuweisung fehlschlägt, kehrt das System zum ursprünglichen Menü zurück.

Wenn Sie ein neues Telefon zuweisen möchten und die Liste der zugewiesenen Telefone bereits voll ist, muss die Kopplung eines der Telefone aus der Liste aufgehoben werden.



### Die Zuweisung eines Telefons aufheben

Durch das Aufheben der Kopplung kann ein Telefon aus dem Speicher der Freisprechanlage gelöscht werden.

- Rufen Sie das Telefoneinstellungen-Menü auf, indem Sie auf **10** drücken;
- wählen Sie das Menü „Telefon löschen“ aus, indem Sie **5** drehen und drücken;
- wählen Sie durch Drehen von **5** das Telefon aus der Liste aus, dessen Zuweisung Sie löschen möchten;

- drücken Sie auf **5**, und wählen Sie dann „JA“;
- bestätigen Sie Ihre Auswahl, indem Sie auf **5** drücken.

**Hinweis:** Die Aufhebung der Zuweisung eines Telefons löscht alle in das Audiosystem übertragenen Kontakte und die damit verbundenen Anruflisten.



Führen Sie diese Schritte aus Sicherheitsgründen nur bei stehendem Fahrzeug durch.



Die Freisprecheinrichtung soll Ihnen lediglich das Telefonieren erleichtern und die Risikofaktoren dabei so weit wie möglich reduzieren. Das Telefonieren während der Fahrt ist jedoch weiterhin nicht risikofrei. Die gesetzlichen Bestimmungen des jeweiligen Landes sind unbedingt einzuhalten.

# TELEFON VERBINDEN, TRENNEN (1/2)

## Zugewiesenes Telefon koppeln

Ihr Telefon muss mit der Freisprechanlage verbunden werden, um den Zugang zu allen Funktionen zu ermöglichen.

Ohne vorherige Kopplung kann kein Telefon mit der Freisprecheinrichtung verbunden werden.

Siehe Kapitel „Koppeln/Entkoppeln eines Telefons“, Abschnitt „Telefon koppeln“.

**Hinweis:** Die Bluetooth®-Verbindung Ihres Telefons muss aktiv und auf „sichtbar“ eingestellt sein.

## Automatische Verbindung

Sobald die Zündung des Fahrzeugs eingeschaltet ist, sucht das Audiosystem nach zugewiesenen Telefonen in der Umgebung.

**Hinweis:** Das zuletzt gekoppelte Telefon genießt die höchste Priorität.

Die Suche wird fortgesetzt, bis ein verbundenes Telefon gefunden wird (diese Suche kann bis zu 5 Minuten dauern).

**Hinweis:** Genauere Angaben zu kompatiblen Telefonen erhalten Sie bei einer Vertragswerkstatt oder möglicherweise auf der Internetseite des Herstellers.

### Hinweis:

- Bei eingeschalteter Zündung kann Ihr Telefon automatisch verbunden werden. Eventuell muss die Funktion der automatischen Bluetooth®-Verbindung Ihres Telefons mit der Freisprechanlage aktiviert werden. Siehe hierzu die Bedienungsanleitung Ihres Telefons.
- wenn die Freisprechanlage bei der Suche zwei zugewiesene Telefone erfasst, hat das zuletzt verbundene Telefon Priorität, auch wenn dieses sich außerhalb des Fahrzeugs in der Reichweite der Freisprechanlage befindet.

**Hinweis:** Wenn die Verbindung zur Freisprechanlage während eines laufenden Gesprächs hergestellt wird, wird das Telefon automatisch gekoppelt und das Gespräch über die Lautsprecher des Fahrzeugs fortgesetzt.



## Manuelle Verbindung (Telefonwechsel)

Rufen Sie das Telefoneinstellungen-Menü auf, indem Sie auf **10** drücken, und wählen Sie dann das Menü „Geräteliste“. Die Liste der bereits zugewiesenen Telefone wird angezeigt. Wählen Sie durch Drehen von **5** das Telefon, das Sie anschließen möchten, aus der Liste aus, und bestätigen Sie die Auswahl, indem Sie auf **5** drücken. Die Verbindungsherstellung wird durch eine Meldung bestätigt.

**Hinweis:** Falls bereits ein Telefon verbunden ist, wenn Änderungen an der Liste der bereits zugewiesenen Telefone vorgenommen werden, wird diese Verbindung automatisch getrennt.

## TELEFON VERBINDEN, TRENNEN (2/2)

### Scheitern der Verbindung

Wenn die Verbindung scheitert, prüfen Sie bitte Folgendes:

- Ihr Telefon ist eingeschaltet.
- Der Akku Ihres Telefons ist geladen.
- Ihr Telefon der Freisprecheinrichtung bereits zugewiesen ist;
- die Bluetooth®-Funktion Ihres Telefons und des Systems aktiv ist;
- das Telefon so konfiguriert ist, dass es die Verbindungsanforderungen des Audiosystems annimmt.

**Hinweis:** Eine längere Benutzung der Freisprecheinrichtung führt zur schnelleren Entladung des Telefonakkus.



### Telefon abmelden

Um Ihr Telefon zu trennen, können Sie:

- deaktivieren Sie die Bluetooth®-Funktion Ihres Audiosystems;
- deaktivieren Sie die Bluetooth®-Funktion Ihres Telefons;
- löschen Sie über das Audiosystem die Zuweisung des Telefons. Siehe hierzu die Informationen unter „Aufhebung der Zuweisung eines Telefons“ im Abschnitt „Zuweisung und Aufhebung der Zuweisung eines Telefons“.

Beim Ausschalten des Telefons wird auch die Verbindung zur Freisprechanlage getrennt.

Im Display des Audiosystems erscheint dann eine Meldung, die die Trennung der Verbindung mit dem Telefon bestätigt.

**Hinweis:** Wenn Sie während der Verbindungstrennung Ihres Telefons ein Gespräch führen, wird dieses automatisch an Ihr Telefon übergeben.

Um die Bluetooth®-Funktion Ihres Audiosystems zu deaktivieren, gehen Sie bitte wie unter „Bluetooth®-Funktion“ im Abschnitt „Allgemeine Beschreibung“ beschrieben vor.

Anweisungen zum Deaktivieren der Bluetooth®-Funktion Ihres Telefons finden Sie in der Bedienungsanleitung zu Ihrem Telefon.

Zum Aufheben und Löschen der Zuweisung des Bluetooth®-Telefons siehe die Informationen unter „Aufheben der Zuweisung eines Telefons“ im Abschnitt „Zuweisen und Aufhebung der Zuweisung eines Telefons“.

# ANRUFEN, EINEN ANRUF ENTGEGENNEHMEN (1/3)

## Einen Kontakt aus dem Telefonverzeichnis anrufen

Bei der Zuweisung eines Telefons wird – je nach Modell – sein Telefonbuch automatisch in das Audiosystem übertragen.

Rufen Sie das Telefonmenü auf, indem Sie auf **10**, **16** oder **21** an der Bedieneinheit unter dem Lenkrad drücken, und wählen Sie dann „Telefonbuch“, indem Sie **5** drehen. Drücken Sie auf **5**, um die Kontaktliste aufzurufen.

Wählen Sie einen Kontakt aus der Liste und bestätigen Sie durch Drücken auf **5**, um den Anruf zu tätigen.

**Hinweis:** Durch Drücken auf **6** kehren Sie zum vorherigen Bildschirm zurück.

Das System kann die Funktion eines zweiten Anrufs verwalten, wenn Ihr Telefon verbunden ist (je nach Abonnement).

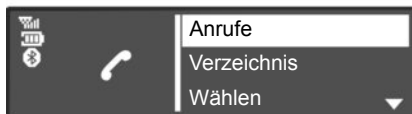

## Einen Kontakt aus der Anrufliste anrufen

Rufen Sie die Anrufliste auf, indem Sie auf **10**, **16** oder **21** an der Bedieneinheit unter dem Lenkrad drücken und dann „Anrufe“ wählen.

Wählen Sie eines der Menüs „Getätigte“, „Empfangene“ oder „Abwesenheit“. Die entsprechende Anrufliste wird angezeigt. Wählen Sie den anzurufenden Kontakt oder die anzurufende Nummer aus, und bestätigen Sie, indem Sie auf **5**, **20** oder **22** an der Bedieneinheit unter dem Lenkrad drücken, um den Anruf zu tätigen.

## Anrufen mit Eingabe der Nummer

Rufen Sie das Telefon-Menü auf, indem Sie auf **10**, **16** oder **21** an der Bedieneinheit unter dem Lenkrad drücken, und wählen Sie „Wählen“.

Wählen Sie die gewünschte Nummer, indem Sie sie durch Drehen von und Drücken auf **5** über das numerische Tastenfeld eingeben oder indem Sie **20** oder **25** an der Bedieneinheit unter dem Lenkrad drehen und auf **22** an der Bedieneinheit unter dem Lenkrad drücken; wählen Sie dann **6**.

Sie können die zuletzt gewählte Nummer erneut wählen, indem Sie **10**, **16** oder **21** an der Bedieneinheit unter dem Lenkrad drücken und gedrückt halten.



Es ist ratsam anzuhalten, um eine Nummer zu suchen oder zu wählen.

## ANRUFEN, EINEN ANRUF ENTGEGENNEHMEN (2/3)



### Annehmen eines Anrufs

Beim Empfang eines Anrufs wird die Nummer des Anrufers angezeigt (diese Funktion hängt von den Optionen ab, die Sie bei Ihrem Netzbetreiber abgeschlossen haben).

Wenn sich die Nummer des Anrufers im Telefonbuch findet, wird anstelle der Nummer der Name des Kontakts angezeigt.

Wenn die Nummer des Anrufers nicht angezeigt werden kann, wird im Display „Private Nummer“ angezeigt.

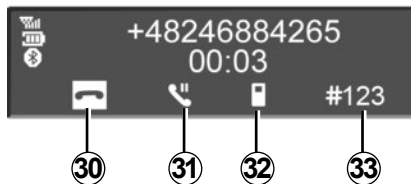

Um einen Anruf anzunehmen, drücken Sie auf **27**, oder wählen Sie **29**, indem Sie **5** drehen und darauf drücken oder indem Sie **20** oder **25** an der Bedieneinheit unter dem Lenkrad drehen und auf **22** an der Bedieneinheit unter dem Lenkrad drücken.

Um einen Anruf abweisen, drücken Sie **27**, und halten Sie es gedrückt, oder wählen Sie **30**, indem Sie **5** oder **20** an der Bedieneinheit unter dem Lenkrad drehen und auf **22** an der Bedieneinheit unter dem Lenkrad drücken.

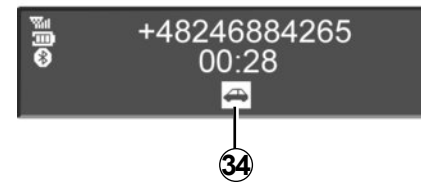

### Während des Gesprächs

Sie können:

- durch Drücken auf **17** und **19** an der Bedieneinheit unter dem Lenkrad können Sie die Lautstärke einstellen;
- zum Beenden des Anruf drücken Sie auf **10**, **18** oder **21**;
- zum Bestätigen drücken Sie auf **5**, **20** oder **22** an der Bedieneinheit unter dem Lenkrad.

## ANRUFEN, EINEN ANRUF ENTGEGENNEHMEN (3/3)

Drehen Sie **5**, **20** oder **25** an der Bedieneinheit unter dem Lenkrad, um das gewünschte Symbol auszuwählen, und bestätigen Sie dann durch Drücken auf **5**, **20** oder **22**. Sie haben die folgenden Möglichkeiten:

- Zum Auflegen wählen Sie **30**.
- Zum Umleiten des Gesprächs von Ihrem Audiosystem auf Ihr Telefon wählen Sie **32**.
- Um das Gespräch zu halten, wählen Sie **31**.
- Um einen Anruf aus der Warteposition wieder anzunehmen, wählen Sie **29**.
- Um das Gespräch von Ihrem Telefon auf Ihr Audiosystem umzuleiten, wählen Sie **34**.
- Um die Tastatur Ihres Telefons vom Audiosystem aus zu kontrollieren, wählen Sie **33**.

**Hinweis:** um den eingehenden Anruf anzunehmen, drücken Sie auf **27** an der Bedieneinheit unter dem Lenkrad, oder drücken Sie kurz auf **18** oder **21** an der Bedieneinheit unter dem Lenkrad.

Um einen eingehenden Anruf abzuweisen, drücken Sie auf **18**, **21** oder **27**, und halten Sie es gedrückt.

Um den Anruf zu beenden, drücken Sie kurz auf **18**, **21** oder **27**.

# SYSTEMEINSTELLUNGEN (1/3)

## Audio-Einstellungen

Rufen Sie das Menü der Audioeinstellungen durch Betätigen von **9** auf. Wählen Sie „Einst. Audio“, indem Sie **5**, drehen; drücken Sie dann auf **5**. Folgende Einstellungen sind verfügbar:

- „Klang“;
- „AUX-In“;
- „Speed Vol.“;
- „Bassverst.“;
- „Audio-Reset“.

### Klang

Wählen Sie „Klang“ und drücken Sie auf **5**, um auf die verschiedenen Rubriken in folgender Reihenfolge zuzugreifen:

- „Bässe“;
- „Höhen“;
- „Bal.“ (Klangverteilung links/rechts);
- „Fader“ (Klangverteilung hinten/vorne).

Sie können den jeweiligen Einstellwert durch Drehen des Rändelrads **5** ändern. Drücken Sie auf **5**, um zu bestätigen und zur vorherigen Auswahl zurückzukehren.

Sie können das Menü verlassen, indem Sie auf **6** drücken.

## Zusatzeingang (AUX IN)

Rufen Sie das Menü der Audioeinstellungen durch Betätigen von **9** auf. Wählen Sie „Einst. Audio“ und drücken Sie dann auf **5**.

Drehen Sie **5** und wählen Sie die Rubrik „AUX-In“, um auf die verschiedenen Rubriken in folgender Reihenfolge zuzugreifen:

- „Niedrig“;
- „Mittel“;
- „Hoch“.

Es gelten folgende Einstellungswerte:

- „Niedrig“ (1200 mV);
- „Mittel“ (600 mV);
- „Hoch“ (300 mV).

## Geschwindigkeitsabhängige Lautstärke

Die Lautstärke des Audiosystems nimmt mit der Fahrgeschwindigkeit zu.

Rufen Sie das Menü „Einst. Audio“ auf und bestätigen Sie „Speed Vol.“ durch Drücken auf **5**.

Stellen Sie das Verhältnis Lautstärke-Geschwindigkeit durch Drehen und Drücken auf **5** ein, um das gewünschte Verhältnis zu erhalten.

## Anheben der Bässe („Bassverst.“)

Mit der Funktion „Bassverst.“ können Sie die Lautstärke für alle Bässe erhöhen.

Um diese Funktion zu aktivieren/deaktivieren, wählen Sie „EIN“ oder „Aus“ durch Drehen und Drücken auf **5**.

## Audio Standardeinstellung

Rufen Sie das Menü der Audioeinstellungen durch Betätigen von **9** auf. Wählen Sie „Einst. Audio“, und drücken Sie dann auf **5**, um das Einstellungen-Menü anzuzeigen, und wählen Sie „Audio-Reset“.

Bestätigen Sie Ihre Auswahl, indem Sie auf **5** drücken.

Alle Audio-Einstellungen werden auf Ihre Standardwerte zurückgesetzt.



Nehmen Sie diese Einstellung aus Sicherheitsgründen nur bei stehendem Fahrzeug vor.



## SYSTEMEINSTELLUNGEN (2/3)

### Einstellung der Uhrzeit

Mit dieser Funktion können Sie die Uhrzeit einstellen.

Rufen Sie das Menü der Audioeinstellungen durch Betätigen von **9** auf. Wählen Sie „Uhr“, indem Sie **5**, drehen, und drücken Sie dann auf **5**. Folgende Einstellungen sind verfügbar:

- „Zeit einst.“: Einstellen von Stunde und Minute;
- „aktiviert / deaktiviert“: Auswahl von „EIN“ oder „Aus“ (Anzeigen oder Ausblenden der Uhrzeit).
- „Format“: Auswahl des Uhrzeitformats („12 h“ oder „24 Std.“).

### Radio-Einstellungen

Folgende Einstellungen sind verfügbar:

- „TA“;
- „DR Interrupt“;
- „FM-Liste akt.“;
- „DR-Liste akt.“.

#### „TA“

Zur Aktivierung oder Deaktivierung dieser Funktion:

- rufen Sie das Einstellungen-Menü auf, indem Sie auf **9** drücken, wählen Sie „Radio“, indem Sie **5** drehen, und drücken Sie dann kurz auf **5**, um diese Wahl zu bestätigen.
- wählen Sie „TA“, indem Sie **5** drehen, drücken Sie dann kurz auf **5**, um diese Wahl zu bestätigen;
- Wählen Sie „EIN“ oder „Aus“, um die Funktion „TA“ zu aktivieren oder deaktivieren.

#### „DR Interrupt“ (Nachrichten)

- rufen Sie das Einstellungen-Menü auf, indem Sie auf **9** drücken, wählen Sie „Radio“, indem Sie **5** drehen, und drücken Sie dann kurz auf **5**, um diese Wahl zu bestätigen.
- wählen Sie „DR Interrupt“, indem Sie **5** drehen, drücken Sie dann kurz auf **5**, um diese Wahl zu bestätigen;
- Wählen Sie die Nachrichten, die Sie hören möchten, durch Drehen von **5** und drücken Sie kurz auf **5**, um diese Wahl zu bestätigen.

#### „FM-Liste akt.“

Siehe hierzu den Abschnitt zu „FM-Liste akt.“ unter „Radiowiedergabe“.

#### „DR-Liste akt.“

Siehe hierzu den Abschnitt zu „DR-Liste akt.“ unter „Radiowiedergabe“.

### Sprachauswahl

Mit dieser Funktion können Sie die vom Audiosystem verwendete Sprache ändern.

Rufen Sie im Einstellungen-Menü „Sprache“ auf, indem Sie auf **9** drücken, und wählen Sie dann die gewünschte Sprache aus.

## SYSTEMEINSTELLUNGEN (3/3)

### „BT-Einstellungen“ (Bluetooth®)

Rufen Sie das Telefonmenü auf, indem Sie auf **10** drücken, wählen Sie dann den Abschnitt „BT-Einstellungen“, indem Sie auf **5** drücken oder **20** oder **25** drehen und auf **22** an der Bedieneinheit unter dem Lenkrad drücken.

Folgende Einstellungen sind verfügbar:

- „Lautst.“: Einstellen der Klingelton- oder Gesprächslautstärke;
- „Klingeltöne“: Aktivierung des Klingeltons des Fahrzeugs oder des vom Telefon übertragenen Klingeltons;

Um die Lautstärke des Klingeltons bei mit dem Audiosystem verbundenen Bluetooth®-Telefon anzupassen, wählen Sie „Lautst.“, indem Sie **5** drehen und darauf drücken oder indem Sie **20** oder **25** drehen und auf **22** an der Bedieneinheit unter dem Lenkrad drücken.

Ein neues Untermenü wird angezeigt:

- „Klingelton“;
- „Anruf“;

- wählen Sie eines der beiden Elemente, indem Sie **5**, **20**, **22** oder **25** drehen und dann auf **5**, **20** oder **22** an der Bedieneinheit unter dem Lenkrad drücken;
- drehen Sie **5**, **20**, **22** oder **25** nach links oder rechts, um die Lautstärke zu erhöhen oder zu verringern, und bestätigen Sie dann, indem Sie auf **5** drücken;

Um den Klingelton des Fahrzeugs oder des Telefons über Bluetooth® zu aktivieren, wählen Sie „Klingeltöne“, indem Sie **5**, **20**, **22** oder **25** drehen und auf **5**, **20** oder **22** an der Bedieneinheit unter dem Lenkrad drücken.

Ein neues Untermenü wird angezeigt:

- „Fahrzeug“;
- „Telefon“;
- Wählen Sie eine der beiden zu aktivierenden Rubriken durch Drehen von **5** und drücken Sie auf **5**.

**Hinweis:** bei der Herstellung einer Zuweisung zwischen einem Telefon und dem Audiosystem erscheint im Menü ein neuer Menüeintrag „BT-Einstellungen“:

- „Telefonbuch aktualisieren“: Aktualisierung des Telefonbuchs des dem Audiosystem zugewiesenen Telefons (z. B. Hinzufügen von noch nicht im System vorhandenen neuen Kontakten).
- um das Telefonbuch des Audiosystems zu aktualisieren, rufen Sie das Menü „BT-Einstellungen“ auf, indem Sie auf **10**, drücken; wählen Sie dann „Telefonbuch aktualisieren“, indem Sie auf **5**, **20** oder **22** an der Bedieneinheit unter dem Lenkrad drücken.

### Anzeige der Radiotexte

Rufen Sie das Menü Radiotext auf, indem Sie auf **14** drücken. Wählen Sie „Radio“, und drücken Sie dann auf **5**, **20** oder **22** an der Bedieneinheit unter dem Lenkrad.

Die Anzeige der Radiotexte kann maximal 64 Zeichen umfassen.

**Anmerkung:** Wenn keine Informationen verfügbar sind, erscheint im Display „Keine Information“.

Durch Drücken auf **6** kehren Sie zum vorherigen Menü zurück.



Nehmen Sie diese Einstellung aus Sicherheitsgründen nur bei stehendem Fahrzeug vor.

# R & GO: ALLGEMEINE BESCHREIBUNG (1/6)

## Einführung

„R & GO“ ist eine Anwendung, welche Sie über Ihr Smartphone herunterladen können.

Mit dieser Anwendung können Sie auf verschiedene Menüs zugreifen:

- „Telefon“;
- „Multimedia“;
- „Navigation“ (CoPilot);
- „Fahrzeug“.

**Hinweis:** Genauere Angaben zu kompatiblen Telefonen erhalten Sie bei einer Vertragswerkstatt oder möglicherweise auf der Internetseite des Herstellers.

## Bluetooth®-Verbindung

Kontrollieren Sie, ob eine Zuweisung zwischen Ihrem Telefon und dem Audiosystem besteht (siehe hierzu die Informationen unter „Zuweisung eines Telefons“ im Abschnitt „Zuweisung und Aufheben der Zuweisung eines Telefons“).

**Hinweis:** Die Bluetooth®-Funktion Ihres Telefons muss aktiviert und auf „sichtbar“ eingestellt sein (weitergehende Informationen entnehmen Sie bitte der Bedienungsanleitung des Telefons).

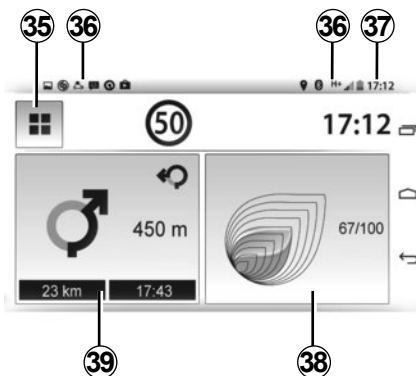

## Anzeige Telefonmodus

### Startbildschirm

- 35** Zurück zum Menü-Bildschirm.
- 36** Telefon-Informationen (Netzbetreiber, Batterie und Bluetooth®-Verbindung).
- 37** Aktuelle Uhrzeit.
- 38** Driving Eco<sup>2</sup>.
- 39** Navigationssystem (CoPilot).

**Anmerkung:** Es ist möglich, die Konfiguration des Startbildschirms zu ändern. Siehe dazu Kapitel „R & GO: Einstellen der Parameter“.

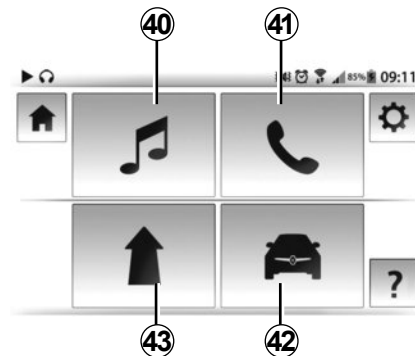

## Menü-Übersicht

Das „R & GO“-System hat die folgenden Hauptfunktionen:

- 40** Aufruf des Menüs „Multimedia“: Verwaltung der Multimedia-Ressourcen.
- 41** Aufruf des Menüs „Telefon“: Verwaltung der Telefon-Funktionen.
- 42** Aufruf des Menüs „Fahrzeug“ (Driving Eco<sup>2</sup>, Kraftstoffverbrauch usw.).
- 43** Aufruf des Menüs „Navigation“ (CoPilot-Navigationsanwendung, „Mein Fahrzeug finden“).

## R & GO: ALLGEMEINE BESCHREIBUNG (2/6)

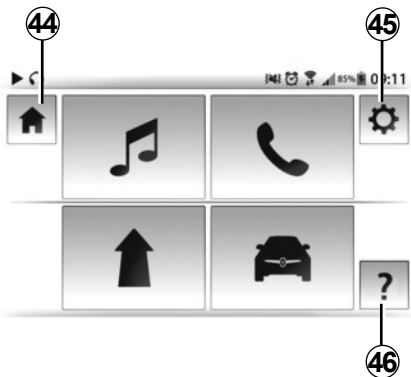

Das System „R & GO“ hat auch folgende Funktionen:

- 44 Zurück zur Startseite.
- 45 Aufruf der Einstellungen des „R & GO“-Systems.
- 46 Onlinehilfe/Bedienungsanleitung.

Die Freisprecheinrichtung soll Ihnen das Telefonieren erleichtern und die Risikofaktoren dabei so weit wie möglich reduzieren.

Die gesetzlichen Bestimmungen des jeweiligen Landes sind unbedingt einzuhalten.

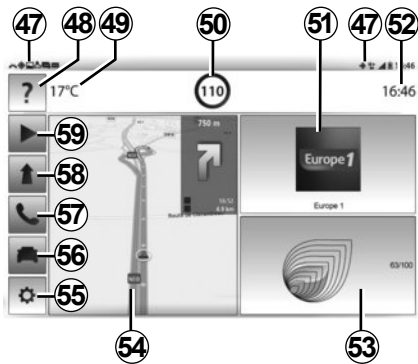

- 54 Navigationskarte.
- 55 Aufruf der Einstellungen des „R & GO“-Systems.
- 56 Fahrzeugmanagement.
- 57 Telefonsystem (je nach Tablet).
- 58 Navigationssystem (CoPilot).
- 59 Verwaltung der Multimedia-Ressourcen.

**Anmerkung:** Es ist möglich, die Konfiguration des Startbildschirms zu ändern. Siehe dazu Kapitel „R & GO: Einstellen der Parameter“.

### Anzeige Tablet-Modus

#### Startbildschirm

- 47 Tablet-Informationen.
- 48 Onlinehilfe/Bedienungsanleitung.
- 49 Außentemperatur
- 50 Geschwindigkeitsbegrenzung auf der gerade befahrenen Straße.
- 51 Aktuell gehörter Radiosender.
- 52 Aktuelle Uhrzeit.
- 53 Driving Eco<sup>2</sup>.

## R & GO: ALLGEMEINE BESCHREIBUNG (3/6)

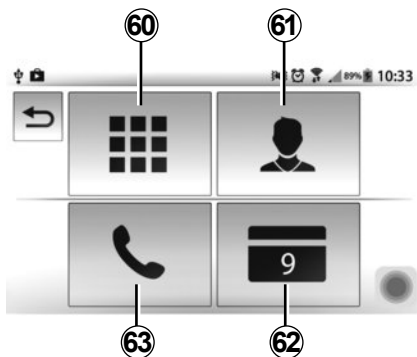

### „Telefon“-Funktion

Die Telefon-Funktion ermöglicht die Verwendung Ihres Telefons mit der Freisprechanlage und hat folgende Funktionen:

- 60 Über die Tastatur können Sie eine Telefonnummer wählen.
- 61 In der Kontaktliste werden die Kontakte und ihre Details angezeigt.
- 62 der mit dem Audiosystem synchronisierte Terminkalender ermöglicht Ihnen die Anzeige einer oder mehrerer auf dem Telefon erfasster Aufgaben;

63 In der Anrufliste werden alle Anrufe angezeigt (ein- und ausgegangene Telefonate, sowie in Abwesenheit erhaltene Anrufe).

**Hinweis:** für Telefone mit dem Betriebssystem „Android“ ist die Funktion „SMS-Wiedergabe“ (Text-to-Speech) verfügbar. Das Audio-System liest die SMS-Nachrichten laut vor.

### „Multimedia“-Funktion

Die „Multimedia“-Funktion ermöglicht das Radiohören und die Wiedergabe von Audio-Dateien; zudem bietet sie Ihnen die folgenden Möglichkeiten:

- 65 Radio hören;
- 66 Wiedergabe von Musik von Ihrem Smartphone über das Audiosystem;
- 68 Wiedergabe von Musik von einer externen Quelle (CD/CD MP3, USB oder iPod® (Gerät mit integriertem iPod®) über den USB-Anschluss);
- 69 Auswählen und Hören thematisch ausgerichteter Radiosender (Webradio) aus aller Welt über die Internetverbindung Ihres Telefons.

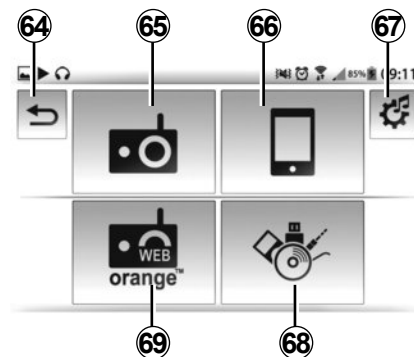

**Hinweis:** Bei Nutzung der Webradio-Funktion kann die Übertragung der Mobilfunkdaten, welche für die Nutzung erforderlich sind, zu zusätzlichen Kosten führen, die durch Ihren Tarif nicht abgedeckt sind.

Das System „R & GO“ hat auch folgende Funktionen:

- 64 – kurzer Druckimpuls: zurück zum vorherigen Menü.
- langer Druckimpuls: zurück zur Startseite.
- 67 Einstellen der Multimedia-Parameter.

## R & GO: ALLGEMEINE BESCHREIBUNG (4/6)

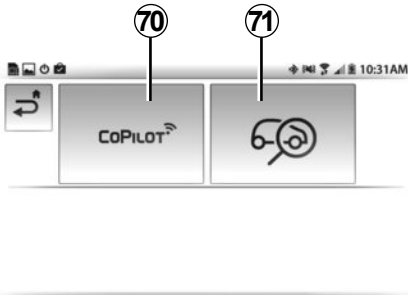

Die Navigationsfunktion umfasst alle Funktionsmerkmale der Satellitenzielführung, Straßenkarten, Verkehrsinformationen, CoPilot -Dienste und Gefahrenzonen.

Dieses System bietet folgende Funktionen:

- 70** Die CoPilot -Software für die Routenplanung.
- 71** Die Funktion „Mein Fahrzeug finden“ für die Bestimmung der aktuellen Position Ihres Fahrzeugs.

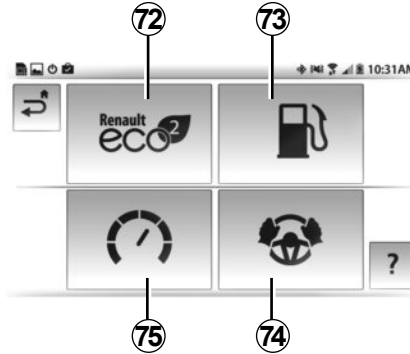

### „Fahrzeug“-Funktion

Die Fahrzeug-Funktion umfasst die Verwaltung bestimmter Ausstattungsmerkmale (z. B. Bord-Computer, Driving Eco<sup>2</sup>).

Dieses System hat folgende Funktionen:

- 72** Driving Eco<sup>2</sup>.
- 73** Kraftstoffverbrauch.
- 74** „Services“ zeigt die Informationen der Instrumententafel an.
- 75** Drehzahlmesser (U/mn × 1.000).



### Einstellung der Parameter

Über die Funktion „Parametereinstellungen“ werden die verschiedenen Parameter des „R & GO“-Systems eingestellt.

Diese Funktion wird durch eine Verknüpfung gekennzeichnet und ermöglicht:

- die Verbindung mit dem Radio des Systems;
- Ein- und Ausschalten des Nachtmodus in der Navigationsanzeige;
- Verwaltung der Favoriten auf der Startseite.

## R & GO: ALLGEMEINE BESCHREIBUNG (5/6)

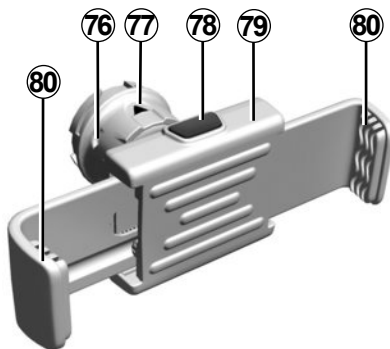

### Telefonhalterung

Zur Befestigung der Telefonhalterung **79** am Audiosystem Ihres Fahrzeugs befolgen Sie bitte die folgenden Anweisungen:

- Entfernen Sie die Abdeckung der Telefonhalterung **23**, indem Sie sie gegen den Uhrzeigersinn drehen, bis der USB2-Anschluss erscheint;
- für eine korrekte Befestigung stellen Sie den Pfeil **77** des Verriegelungsrädchens **76** in die obere Stellung, bevor Sie die Telefonhalterung **79** auf das Audiosystem aufsetzen;

- verbinden Sie die Telefonhalterung **79** mit dem USB2-Anschluss des Audiosystems;
- drehen Sie das Verriegelungsrädchen **76** der Telefonhalterung **79** im Uhrzeigersinn, um sie zu befestigen;
- setzen Sie Ihr Telefon auf die Telefonhalterung **79** und drücken Sie auf die beiden Klammern **80**, bis das Telefon richtig fest sitzt.

Um die Telefonhalterung **79** vom Audiosystem zu entfernen:

- Halten Sie das Telefon fest, während Sie auf die Halteklammern **78** drücken, und nehmen Sie das Telefon heraus;
- drehen Sie das Verriegelungsrädchen **76** der Telefonhalterung **79** gegen den Uhrzeigersinn, um sie vom Audiosystem Ihres Fahrzeugs zu lösen;
- trennen Sie die Telefonhalterung **79** vom Audiosystem Ihres Fahrzeugs;
- bringen Sie die Abdeckung der Telefonhalterung **23** durch Drehen im Uhrzeigersinn wieder an, um den Anschluss USB2 zu verdecken.

## R & GO: ALLGEMEINE BESCHREIBUNG (6/6)



**Hinweis:** Sie können die Telefonhalterung **79** in zwei Positionen verwenden:

- senkrecht, indem Sie Ihr Telefon waagrecht auf die Halterung platzieren und diese Halterung **79** dann in die Senkrechte drehen;
- waagrecht, indem Sie Ihr Telefon senkrecht auf die Halterung platzieren und diese Halterung **79** dann in die Waagrechte drehen.

**Hinweis:** Sie können die Telefonhalterung auch neigen, um eine bessere Sicht auf das Display Ihres Telefons zu ermöglichen.

### Aufladen über den USB-Port

Nachdem Sie den USB-Anschluss Ihres Telefons an den USB-Anschluss der Telefonhalterung **79** angeschlossen haben, kann die Batterie während der Nutzung des Telefons aufgeladen werden.



## R & GO: TELEFON-FUNKTION (1/2)



### Einführung in das Menü „Telefon“

Zum Aufrufen des Telefonmenüs drücken Sie im Hauptmenü auf das Symbol „Menü“ und dann auf „Telefon“.

Das Menü „Telefon“ besteht aus vier großen Symbolen, die alle zugänglich sind:

- Eine Nummer über die Tastatur eingeben;
- einen Kontakt im Telefonbuch suchen;
- eine Nummer aus der Anrufliste suchen;
- auf den Terminkalender des Telefons zugreifen.

**Hinweis:** um Ihre Mailbox abzuhören, drücken Sie auf die Taste „1“ des Tastenfelds **11**, und halten Sie sie gedrückt.

Durch den ersten langen Druckimpuls auf die Taste „1“ des Tastenfelds **11** wird die Mailbox-Nummer für Ihr Telefon gespeichert.



### „Numerisches Tastenfeld“

Um eine Nummer zu wählen oder die Mailbox des Telefons abzuhören, drücken Sie auf das Symbol „Numerisches Tastenfeld“.

Wählen Sie die gewünschte Nummer mithilfe der Tastatur und drücken Sie auf den grünen Knopf, um den Anruf zu tätigen.



### „Telefonbuch“

Um auf die Kontaktliste Ihres Bluetooth®-Telefons zuzugreifen, drücken Sie auf das Symbol „Telefonbuch“.

Nachdem Sie das Audiosystem und Ihr Bluetooth®-Telefon über Bluetooth® drahtlos miteinander verbunden haben, sind die Nummern im Telefonbuch Ihres Telefons automatisch über die Anwendung „R & GO“ zugänglich.

Wählen Sie den Kontakt aus (wenn der Kontakt mehrere Nummern hat, werden Sie aufgefordert, die Nummer auszuwählen, die Sie anrufen wollen), der Anruf startet automatisch, nachdem Sie auf die Nummer des Kontakts gedrückt haben.

**Hinweis:** Mithilfe der Schaltflächen „Auf“ und „Ab“ können Sie die Kontaktliste durchblättern.



Es ist ratsam anzuhalten, um eine Nummer einzugeben oder nach einem Kontakt zu suchen.

## R & GO: TELEFON-FUNKTION (2/2)



### „Anrufliste“

Drücken Sie im Menü „Telefon“ auf das Symbol „GPS-Anwendung“.

Die Anrufliste ordnet die verschiedenen Anrufe in vier Register:

- Alle Anrufe (angenommene Anrufe, gewählte Nummern, Anrufe in Abwesenheit);
- die angenommenen Anrufe;
- die Anrufe in Abwesenheit;
- die gewählten Nummern.

Alle Listen sind zeitlich geordnet (vom letzten Anruf zum ältesten).

Um die Anrufliste zu durchsuchen, drücken Sie auf:

- ein Register, um den Inhalt anzuzeigen;
- die Schaltflächen „Auf“ und „Ab“, um die Anrufliste zu durchblättern;
- einen Eintrag der Anrufliste, um den dazugehörigen Kontakt anzurufen.



### „Terminkalender“

Drücken Sie im Menü „Telefon“ auf das Symbol „Terminkalender“.

Der Terminkalender des Telefons zeigt alle auf Ihrem Telefon eingetragenen Aufgaben, Termine und Ereignisse des jeweiligen Tages im Audiosystem an.

Um die Liste des Terminkalenders zu durchsuchen, drücken Sie auf:

- ein Register, um seinen genauen Inhalt anzuzeigen (Uhrzeit, Beschreibung, Adresse);
- die Schaltflächen „Auf“ und „Ab“ zum Durchblättern des Terminkalenders.

Sie können die Anwendung „CoPilot“ von einer gespeicherten Adresse aus starten. Drücken Sie auf das rote Symbol, um die Zielführung bis zur gespeicherten Adresse zu starten.



### „SMS-Protokoll“ (je nach Telefon)

Drücken Sie im Menü „Telefon“ auf das Symbol „SMS-Protokoll“.

Das SMS-Protokoll ermöglicht Ihnen das Abhören der letzten drei Nachrichten, die während der Nutzung von „R & GO“ eingingen.

**Hinweis:** mithilfe der Schaltflächen „Auf“ und „Ab“ können Sie die Liste der SMS durchblättern.



### „-Warnmeldung“ (je nach Telefon)

Diese Funktion dient zum Abspielen von Warnmeldungen. Zum Abspielen der Warnmeldung drücken Sie auf das Symbol „Warnmeldung“.

## R & GO: MULTIMEDIA-FUNKTION (1/2)

### Einführung in das Menü „Multimedia“

Zum Aufrufen des Menüs „Multimedia“ drücken Sie im Hauptmenü auf das Symbol „Menü“ und dann auf „Multimedia“.

Die Anwendung „R & GO“ besteht aus vier Hauptabschnitten, die allesamt aus dem Menü „Multimedia“ heraus aufgerufen werden können:

- Radio hören;
- Musik vom Telefon über die Bluetooth®-Verbindung hören;
- Radio über „Webradio“ hören;
- Wiedergabe von Musik von einer externen Quelle (CD/CD MP3, USB, iPod® (Gerät mit integriertem iPod®) über die USB-Schnittstelle usw.).

**Hinweis:** Um alle Funktionen des Menüs „Multimedia“ nutzen zu können, müssen Sie Ihr Bluetooth®-Telefon oder -Tablet an das Audiosystem anschließen.



### „Radio hören“

Drücken Sie im Hauptmenü auf die Symbole „Menü“, „Multimedia“, und dann auf das Symbol „Radio hören“.

Dieses Menü ermöglicht es Ihnen, die verfügbaren Radiosender zu hören, und bietet folgende Funktionen:

- Auswahl eines Frequenzbereichs (FM1, FM2, DR1, DR2 oder AM);
- Auswahl eines Radiosenders über drei verschiedene Suchlaufmodi (Modi „Frequenz“, „Liste“ oder „Voreinstellung“);
- Sendersuche mithilfe der integrierten intelligenten Tastatur;
- Gespeicherte Sender hören;
- Anzeige der Textinformationen bestimmter FM- und DR-Radiosender während der Wiedergabe.

Weitergehende Informationen finden Sie im Abschnitt „Radio hören“.



### Bluetooth® „Audio-Wiedergabe“

Drücken Sie im Hauptmenü auf die Symbole „Menü“, „Multimedia“, und dann auf das Symbol „Bluetooth®-Audio-Wiedergabe“.

Damit Sie Ihr tragbares Bluetooth®-Audiogerät verwenden können, müssen Sie es beim ersten Einsatz mit dem Fahrzeug koppeln.

Das Menü „Bluetooth®-Audio-Wiedergabe“ bietet die folgenden Funktionen:

- direkt auf die Audiodateien zugreifen
- auf Ordner, Musik, Genres, Interpreten, Alben und Wiedergabelisten zugreifen
- auf Ordner und/oder Audiodateien zugreifen

**Hinweis:** Es können nur verfügbare Quellen ausgewählt werden. Die nicht verfügbaren Quellen sind grau unterlegt.



Nehmen Sie diese Einstellung aus Sicherheitsgründen nur bei stehendem Fahrzeug vor.

## R & GO: MULTIMEDIA-FUNKTION (2/2)



### „Webradio“

Das Menü „Webradio“ ermöglicht es, Radiosender über Ihr Telefon zu suchen, anzuzeigen und zu hören (BBC World, Podcast...). Sie haben die Möglichkeit, einen oder mehrere Radiosender und/oder Musik als Favoriten hinzuzufügen.

Drücken Sie im Hauptmenü auf die Symbole „Menü“, „Multimedia“, und dann auf „Webradio“.

Das Menü „Webradio“ bietet die folgenden Funktionen:

- Verwalten der bevorzugten Sender;
- Suchen eines Senders mithilfe einer intelligenten Tastatur;
- Anzeige des Rankings der Radiosender (Verlauf, Podium, Lokal);
- auf die Abbildung des Albums, den Namen des Interpreten und den Titel des aktuell gehörten Lieds zugreifen;
- Zum Radio des Audiosystems des Fahrzeugs wechseln.

**Hinweis:** Bei Nutzung der Webradio-Funktion kann die Übertragung der Mobilfunkdaten, welche für die Nutzung erforderlich sind, zu zusätzlichen Kosten führen, die durch Ihren Tarif nicht abgedeckt sind.



### „Zusätzliche Audioquelle“

Das Menü „Zusätzliche Audioquelle“ ermöglicht Ihnen die Wiedergabe von Musik von einer externen Audioquelle.

Drücken Sie im Hauptmenü auf die Symbole „Menü“, „Multimedia“, und dann auf „Zusätzliche Audioquelle“.

Um auf die Audiodateien zuzugreifen, wählen Sie aus der folgenden Liste eine an das Audiosystem angeschlossene Audioquelle aus:

- CD/CD MP3;
- USB1;
- USB2;
- iPod®: Gerät mit integriertem iPod®;
- Klinkenbuchse.



### „Multimedia-Einstellungen“

Drücken Sie im Hauptmenü auf die Symbole „Menü“, „Multimedia“, und dann auf „Multimedia-Einstellungen“.

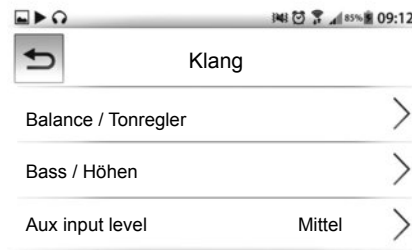

Diese Funktion ermöglicht es Ihnen, die folgenden Einstellungen zu ändern:

- „Balance“;
- „Bass“;
- „Navigationsanweisungen“;
- „Eingangspegel Aux-Eingang“;
- „Zufallswiedergabe“;
- „iTraffic“;
- „Aktualisierung FM-Liste“;
- „Aktualisierung DR-Liste“;
- „Standardwert anwenden“.

# R & GO: NAVIGATIONSFUNKTION (1/2)

## Einführung in das Menü „Navigation“

Zum Aufrufen des Navigationsmenüs drücken Sie im Hauptmenü auf das Symbol „Menü“ und dann auf „Navigation“.

Das Menü „Navigation“ besteht aus zwei großen Symbolen für den Aufruf der folgenden Anwendungen:

- die „CoPilot“-Navigationsanwendung für die Routenverwaltung;
- Anwendung „Mein Fahrzeug finden“, welche eine Route vorschlägt, um Ihr Fahrzeug zu finden.

### „CoPilot“- Navigationsanwendung

Drücken Sie im Menü „Navigation“ auf das Symbol „CoPilot-Navigationsanwendung“. Im „CoPilot“-Navigationssystem können Sie ein Ziel eingeben, Sonderziele auswählen, Ihre Fortbewegungsart auswählen, in Echtzeit auf Informationsdienste zugreifen und vieles weitere mehr.

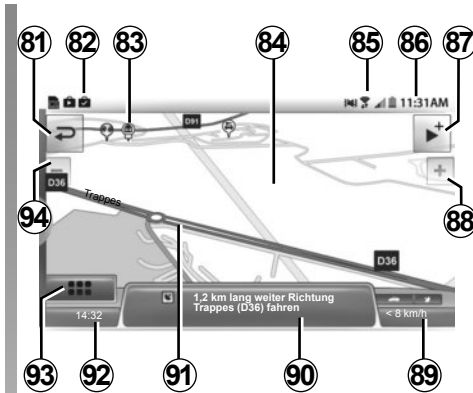

### Kartenlegende

Die Anzeige bei Ihrem Fahrzeug kann von den nachfolgend angezeigten Informationen abweichen:

- 81** Zurück zur vorigen Seite.
- 82** Telefonbenachrichtigung.
- 83** Sonderziel (POI).
- 84** Navigationskarte.
- 85** Telefon-Informationen (Netzbetreiber, Batterie und Anschluss über Bluetooth®).
- 86** Aktuelle Uhrzeit.
- 87** Schnellzugriff auf Audioquelle.
- 88** Vergrößern.



- 89, 92** Konfigurierbare Informationen für Ihre Strecke.
- 90** Entfernung und Richtung der nächsten Richtungsänderung.
- 91** Vom Navigationssystem berechnete Route.
- 93** Fahrsystemmenü.
- 94** Verkleinern.



Nehmen Sie diese Einstellung aus Sicherheitsgründen nur bei stehendem Fahrzeug vor.

## R & GO: NAVIGATIONSFUNKTION (2/2)



### „Mein Fahrzeug finden“

Diese Funktion zeigt Ihnen eine Route an, um zu Ihrem Fahrzeug zu gelangen.

Drücken Sie im Menü „Navigation“ auf das Symbol „Mein Fahrzeug finden“.

Um Ihr Fahrzeug zu finden, können Sie:

- füllen Sie das Feld „Parkplatz des Fahrzeugs (Adresse)“ aus;
- drücken Sie auf die Schaltfläche „Zu meinem Fahrzeug gehen“, um die „CoPilot“-Navigation zur voreingestellten Adresse im Fußgängermodus zu starten.

**Hinweis:** Damit diese Anwendung funktioniert, muss sie mit dem Audiosystem Ihres Fahrzeugs verbunden sein. Sie speichert die GPS-Position Ihres Fahrzeugs, sobald:

- die Zündung ausgeschaltet ist;
- die Verbindung mit dem Audiosystem Ihres Fahrzeugs unterbrochen wird.

Wenn Ihr Fahrzeug zwischen dem Zeitpunkt, an dem seine GPS-Position gespeichert wurde, und dem Zeitpunkt, an dem Sie es wiederfinden möchten, von einer anderen Person versetzt wurde, kann die Anwendung nicht nach seiner aktuellen Position suchen.

## R & GO: FAHRZEUG-FUNKTION (1/2)

### Einführung in das Menü „Fahrzeug“

Zum Aufrufen des Menüs „Fahrzeug“ drücken Sie ausgehend vom Hauptmenü auf das Symbol „Menü“ und dann auf „Fahrzeug“.

Zum System gehören vier große Bereiche, die alle über das Fahrzeug-Menü zugänglich sind:

- Driving Eco<sup>2</sup>;
- Kraftstoffverbrauch;
- Drehzahlmesser (1/min × 1000);
- die „Services“ zeigen die Informationen der Instrumententafel an.



### „Driving Eco<sup>2</sup>“

drücken Sie im Menü „Fahrzeug“ auf das Symbol „Driving Eco<sup>2</sup>“. Die Funktion „Driving Eco<sup>2</sup>“ zeigt einen Echtzeit-Gesamt-Punktwert an, der Ihren Fahrstil widerspiegelt.

Diese Note berücksichtigt die folgenden Kriterien:

- Beschleunigungen;
- Fähigkeit, vorausschauend zu bremsen;
- die Einhaltung von Geschwindigkeitsänderungen.

Sie können die globale Note und persönliche Empfehlungen nach jeder Fahrt anzeigen lassen.

Sie können auch folgende Informationen anzeigen:

- die zurückgelegte Entfernung ohne Kraftstoffverbrauch;
- die Noten der letzten zehn Fahrten.

**Hinweis:** Je nach Telefon zählt die Anwendung „Driving Eco<sup>2</sup>“ Ihre Noten nicht mehr, wenn sie im Hintergrund läuft.

**Hinweis:** Drücken Sie auf den Knopf „Reset“ der Instrumententafel, um eine neue Strecke zu starten, wenn die Anwendung geöffnet wird.

Eine Strecke wird ab einer Länge von 400 Metern berücksichtigt. Wenn die Zeit zwischen dem Ausschalten und dem Einschalten des Motors unter vier Stunden liegt, verwendet die Anwendung weiterhin die Strecke, die vor dem Ausschalten eingestellt war.



Nehmen Sie diese Einstellung aus Sicherheitsgründen nur bei stehendem Fahrzeug vor.

## R & GO: FAHRZEUG-FUNKTION (2/2)



### „Kraftstoffverbrauch“

Drücken Sie im Menü „Fahrzeug“ auf das Symbol „Kraftstoffverbrauch“.

Diese Funktion zeigt den aktuellen Kraftstoffverbrauch im Vergleich zum mittleren Kraftstoffverbrauch Ihres Fahrzeugs an.



### „Drehzahlmesser“

Drücken Sie im Menü „Fahrzeug“ auf das Symbol „Drehzahlmesser“.

Diese Funktion ermöglicht die Anzeige der Motordrehzahl (1/min x 1000) in Echtzeit.



### „Dienste“

Drücken Sie im Menü „Fahrzeug“ auf das Symbol „Dienste“.

Über das Menü „Services“ können Sie auf folgende Elemente zugreifen:

- die auf der Instrumententafel gespeicherten Informationen (Durchschnittsgeschwindigkeit, mittlerer Kraftstoffverbrauch, Entfernung insgesamt, zurückgelegte Entfernung seit der letzten Speicherrückstellung);
- „E-guide“, um die Bedienungsanleitung einzusehen;
- „MYRENAULT“, um auf die persönlichen Services auf der Website des Herstellers Renault® zuzugreifen.

**Hinweis:** Um auf „MYRENAULT“ zugreifen und diese Dienste nutzen zu können, müssen Sie die Anwendung „MYRENAULT“ auf Ihrem Telefon installieren.

Wenn die Anwendung nicht installiert ist, erscheint eine Meldung, in der Sie gebeten werden, die Anwendung zu installieren.



# R & GO: EINSTELLEN DER PARAMETER (1/2)

## Bluetooth®-Verbindung

Um die Bluetooth®-Verbindung zu aktivieren, klicken Sie auf der Startseite auf „Menü“, „App-Einstellungen“, und wählen Sie „Automatische Bluetooth-Verbindung“.

## Auf die Einstellungen zugreifen

Drücken Sie im Hauptmenü auf „Parameter“.

Das Menü „Parameter“ des Systems „R & GO“ ermöglicht es, folgende Elemente einzustellen:

- automatische Bluetooth®-Verbindung;
- die Verbindung mit dem Radio des Systems;
- automatischer Start der Anwendung, sobald die Verbindung mit dem Radio hergestellt wurde;
- Verwaltung des „Nachtmodus“ für die Navigationsanzeige;
- Verwaltung der Favoriten auf der Startseite.



## Automatische Bluetooth®-Verbindung

Kreuzen Sie diese Option an, um das Bluetooth® des Audiosystems beim Start der Anwendung zu aktivieren oder zu deaktivieren.

## Radio-Verbindung

In diesem Menü wird eine Liste der Audiosysteme in Ihrer Nähe angezeigt.

Wählen Sie dieses Menü, um die Liste der erkannten Audiosysteme anzuzeigen, und wählen Sie dann den Namen des Audiosystems Ihres Fahrzeugs aus.

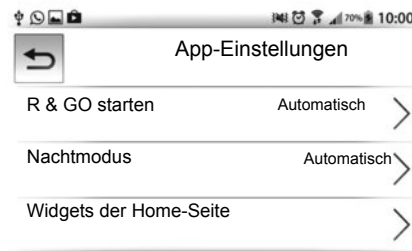

## Automatischer Start der Anwendung

Kreuzen Sie diese Option an, um den automatischen Start der Anwendung zu aktivieren oder deaktivieren, sobald die Verbindung mit dem Audiosystem Ihres Fahrzeugs hergestellt wurde.



Nehmen Sie diese Einstellung aus Sicherheitsgründen nur bei stehendem Fahrzeug vor.

## R & GO: EINSTELLEN DER PARAMETER (2/2)

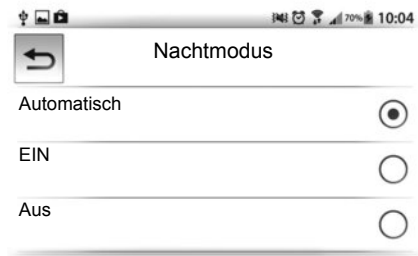

### „Nachtmodus“

Um die Lesbarkeit des Navigationsdisplay zwischen Tag und Nacht zu verbessern, können Sie die Farbkombination der Karte verändern.

Wählen Sie durch Ankreuzen eine der folgenden Optionen:

- „Auto“: Automatischer Wechsel in den Tages- oder Nachtmodus gemäß den Einstellungen Ihres Smartphones.
- „EIN“: Die Kartenanzeige erfolgt immer in hellen Farben.
- „Aus“: Die Kartenanzeige erfolgt immer in dunklen Farben.



### Widgets der Home-Seite

Der Startbildschirm ist der Standardbildschirm Ihres Audiosystems. Dazu gehören eine bestimmte Anzahl Verknüpfungen zu anderen Funktionen, wie z.B. zur Navigation oder zum Radio.

Sie können festlegen, welche beiden Favoriten auf dem Startbildschirm angezeigt werden, und diese Festlegung jederzeit ändern.

Drücken Sie auf das Menü „Widgets des Startbildschirms“, und wählen Sie anschließend eine oder maximal zwei Arten von Favoriten.

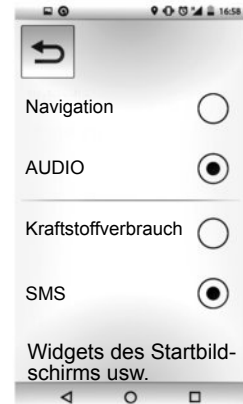

## FUNKTIONSSTÖRUNGEN (1/3)

Beschreibung	Mögliche Ursachen	Lösung
Es ist kein Ton zu hören.	Die Lautstärke ist auf Minimum gestellt oder auf „stumm“ geschaltet.	Erhöhen Sie die Lautstärke bzw. deaktivieren Sie die Stummschaltung.
Das Audiosystem funktioniert nicht und das Display leuchtet nicht auf.	Das Audiosystem wird nicht mit Strom versorgt.	Versorgen Sie das Audiosystem mit Strom.
	Die Sicherung des Audiosystems ist durchgebrannt.	Tauschen Sie die Sicherung aus (siehe Abschnitt „Sicherungen“ in der Bedienungsanleitung des Fahrzeugs).
Das Audiosystem funktioniert nicht, aber das Display leuchtet auf.	Die Lautstärke ist auf dem Minimalwert eingestellt.	Drücken Sie auf <b>17</b> oder drehen Sie <b>1</b> .
	Kurzschluss der Lautsprecher	Wenden Sie sich an eine Vertragswerkstatt.
Es wird kein Klang (Radio oder CD) über den linken oder rechten Lautsprecher ausgegeben.	Die Aufteilung der Klanguausgabe (links/rechts) ist nicht in Ordnung.	Stellen Sie die Aufteilung ordnungsgemäß ein.
	Der Lautsprecher ist abgeklemmt.	Wenden Sie sich an eine Vertragswerkstatt.
Schlechter oder kein Radioempfang.	Das Fahrzeug ist zu weit vom jeweiligen Sender entfernt (Hintergrundgeräusche oder Interferenzen).	Suchen Sie einen Sender, der besser empfangen wird.
	Der Empfang wird durch Interferenzen mit dem Motor verschlechtert.	Wenden Sie sich an eine Vertragswerkstatt.
	Die Antenne ist beschädigt oder nicht angeschlossen.	Wenden Sie sich an eine Vertragswerkstatt.

## FUNKTIONSTÖRUNGEN (2/3)

Beschreibung	Mögliche Ursachen	Lösung
Die Zeit bis zum ersten Lesen einer CD/CD MP3 scheint zu lange.	CD verschmutzt.	Werfen Sie die CD aus und reinigen Sie sie.
	CD MP3.	Das Abtasten dauert bei MP3 CDs länger.
„CD-Lesefehler“ wird angezeigt oder die CD/CD MP3 wird vom Audiosystem ausgeworfen.	Die CD wurde nicht richtig eingeführt oder ist verschmutzt, beschädigt oder nicht kompatibel.	Entnehmen Sie die CD/CD MP3. Führen Sie eine saubere/einwandfreie/kompatible CD/CD MP3 korrekt ein.
Manche Dateien einer MP3-CD werden nicht richtig gelesen.	Auf ein und derselben CD wurden Audio- und Nicht-Audiodateien gespeichert.	Speichern Sie die Audio- und Nicht-Audio-Dateien auf verschiedenen CDs.
Das Audiosystem kann die MP3-CD nicht lesen.	Die CD wurde mit einer geringeren Geschwindigkeit als 8x oder mit einer höheren Geschwindigkeit als 16x gebrannt.	Brennen Sie Ihre CD mit der Geschwindigkeit 8x.
	Die CD wurde im Multi-Session-Modus gebrannt.	Brennen Sie Ihre CD im Disc at Once-Modus oder brennen Sie Ihre CD im Track At Once-Modus und finalisieren Sie die CD nach der letzten Session.
Die akustische Qualität beim Lesen der MP3-CD ist schlecht.	Die CD ist schwarz oder hat eine Farbe mit nur geringem Reflektionsvermögen, was zu einer schlechteren Wiedergabequalität führt.	Kopieren Sie Ihre CD auf eine weiße oder helle CD.

## FUNKTIONSTÖRUNGEN (3/3)

Beschreibung	Mögliche Ursachen	Lösung
Das Telefon lässt sich nicht mit dem System verbinden.	<ul style="list-style-type: none"> <li>– Ihr Telefon ist ausgeschaltet.</li> <li>– Der Akku Ihres Telefons ist leer.</li> <li>– Ihr Telefon wurde nicht mit der Freisprecheinrichtung gekoppelt.</li> <li>– Die Bluetooth® Funktion Ihres Telefons und der Freisprecheinrichtung sind nicht aktiviert.</li> <li>– Das Telefon ist nicht darauf konfiguriert, die Verbindungsanforderungen des Audiosystems anzunehmen.</li> </ul>	<ul style="list-style-type: none"> <li>– Schalten Sie Ihr Telefon ein.</li> <li>– Laden Sie den Akku Ihres Telefons auf.</li> <li>– Koppeln Sie Ihr Telefon an die Freisprecheinrichtung.</li> <li>– Aktivieren Sie die Bluetooth® Funktion Ihres Telefons und des Systems.</li> <li>– Konfigurieren Sie das Telefon so, dass es die Verbindungsanforderungen des Audiosystems annimmt.</li> </ul>
Das tragbare Bluetooth®-Audiogerät verbindet sich nicht mit dem System.	<ul style="list-style-type: none"> <li>– Ihr tragbares Audiogerät ist ausgeschaltet.</li> <li>– Der Akku Ihres tragbaren Audiogeräts ist leer.</li> <li>– Ihr tragbares Audiogerät wurde zuvor nicht mit dem Audiosystem gekoppelt.</li> <li>– Die Bluetooth® Funktion Ihres tragbaren Audiogeräts und des Audiosystems sind nicht aktiviert.</li> <li>– Das tragbare Audiogerät ist nicht darauf konfiguriert, die Verbindungsanforderungen des Audiosystems anzunehmen.</li> <li>– Das Abspielen der Musik wurde am tragbaren Audiogerät nicht gestartet.</li> </ul>	<ul style="list-style-type: none"> <li>– Schalten Sie Ihr tragbares Audiogerät ein.</li> <li>– Laden Sie den Akku Ihres tragbaren Audiogeräts auf.</li> <li>– Koppeln Sie Ihr tragbares Audiogerät an das Audiosystem.</li> <li>– Aktivieren Sie die Bluetooth® Funktion Ihres tragbaren Audiogeräts.</li> <li>– Konfigurieren Sie das tragbare Audiogerät so, dass eine Verbindung mit der Freisprecheinrichtung möglich ist.</li> <li>– Je nach Kompatibilitätsgrad Ihres Telefons müssen Sie eventuell die Wiedergabe von Musik von Ihrem tragbaren Audiogerät aus starten.</li> </ul>
Anzeige der Meldung „Akkuleistung schwach“.	Eine längere Benutzung der Freisprecheinrichtung führt zur schnelleren Entladung des Telefonakkus.	Laden Sie den Akku Ihres Telefons auf.

# STICHWORTVERZEICHNIS (1/2)

## A

Adaptives AF-RDS.....	D.16
Anruf annehmen.....	D.27
Anrufen.....	D.27
Anrufliste.....	D.27
Ausschalten.....	D.13

## B

Bereiche FM / LW / MW.....	D.4 – D.5
Betätigungen.....	D.6 → D.12
Bluetooth®.....	D.4 – D.5

## C

CD text.....	D.19
CD/CD MP3	
Auswerfen.....	D.19
Eigenschaften der MP3-CDs.....	D.18
Einlegen.....	D.18
Hören.....	D.18
Suchlauf.....	D.18
Zufallswiedergabe.....	D.19

## D

Die Zuweisung eines Telefons aufheben.....	D.24
--	------

## E

Ein.....	D.13
Ein Telefon zuweisen.....	D.23 – D.24
Einstellungen	
Audio.....	D.30

## F

Freisprechanlage.....	D.5
Freisprechanlagensystem.....	D.27
Funktionsstörungen.....	D.49 → D.51

## I

ID3 tag.....	D.19
--------------	------

## K

Kommunikation.....	D.28
--------------------	------

## L

Lautstärke.....	D.13
Lautstärke Kommunikation.....	D.28

## P

Pause.....	D.19
------------	------

## R

Radio	
Auswahl eines Senders.....	D.15
Automatische Speicherung der Sender.....	D.15
Manueller Modus.....	D.15
Modus „Automatik“.....	D.15
Sendervorwahl (Preselection).....	D.15
Radiotext.....	D.30
RDS.....	D.4

## S

Schaltflächen.....	D.6 → D.12
Sprachen.....	D.30
Starten.....	D.13
Stummschaltung.....	D.13

## T

Telefon abmelden.....	D.26
Telefon anschließen.....	D.25
Telefonverzeichnis.....	D.27

## U

USB-Buchse.....	D.20
-----------------	------

## V

Verbindung	
Scheitern.....	D.26
Vorsichtsmaßnahmen bei der Benutzung.....	D.2 – D.3

## STICHWORTVERZEICHNIS (2/2)

### W

Wahl der Quelle ..... D.13

Wellenbereiche ..... D.15

WMA ..... D.18

### Z

zusätzliche Audioquelle ..... D.20





Precauzioni d'uso . . . . .	I.2
Descrizione generale . . . . .	I.4
Presentazione dei comandi . . . . .	I.6
Operazione . . . . .	I.13
Utilizzare il riconoscimento vocale . . . . .	I.14
Ascoltare la radio . . . . .	I.15
Ascoltare un CD/CD MP3 . . . . .	I.18
Sorgenti audio ausiliarie . . . . .	I.20
Associare/disassociare un telefono . . . . .	I.23
Connettere/disconnettere un telefono . . . . .	I.25
Effettuare, ricevere una chiamata . . . . .	I.27
Impostazioni sistema . . . . .	I.30
R & GO: descrizione generale . . . . .	I.33
R & GO: funzione Telefonia . . . . .	I.39
R & GO: funzione Multimediale . . . . .	I.41
R & GO: funzione Navigazione . . . . .	I.43
R & GO: funzione Veicolo . . . . .	I.45
R & GO: regolazioni dei parametri . . . . .	I.47
anomalie di funzionamento . . . . .	I.49

Tradotto dal francese. La riproduzione o la traduzione, anche parziale, sono proibite senza previa autorizzazione scritta del costruttore del veicolo.

## PRECAUZIONI D'USO (1/2)

È tassativo seguire le precauzioni riportate in basso durante l'utilizzo del sistema per motivi di sicurezza o di rischio di danneggiamento dei materiali. Rispettate obbligatoriamente le leggi vigenti nel paese in cui vi trovate.



### **Precauzioni riguardanti la manipolazione del sistema audio**

- Manipolate i comandi (nel frontalino o al volante) e consultate le informazioni sullo schermo quando le condizioni del traffico lo permettono.
- Regolate il volume sonoro ad un livello moderato che permetta di ascoltare i rumori circostanti.

### **Precauzioni materiali**

- Non effettuate alcuna operazione di smontaggio o modifica del sistema per evitare di danneggiare il materiale o il rischio di ustioni.
- In caso di cattivo funzionamento ed in caso di necessità di smontaggio, abbiate cura di rivolgervi al rappresentante del costruttore.
- Non inserite corpi estranei, CD/CD MP3 danneggiati o sporchi nel lettore.
- Utilizzate solamente dei CD/CD MP3 di forma circolare con un diametro di 12 cm.
- Utilizzate i CD tenendoli per i bordi interni ed esterni senza toccare il lato non stampato del CD/CD MP3.
- Non incollate delle etichette sui CD/CD MP3.
- In caso di utilizzo prolungato, estraete il CD/CD MP3 dal lettore con attenzione poiché potrebbe essere caldo.
- Non esporre mai i CD/CD MP3 al calore o alla luce diretta del sole.
- Non utilizzare prodotti a base di alcool e/o polverizzazione fluidi sull'area.

### **Precauzioni riguardanti il telefono**

- Alcune leggi regolamentano l'utilizzo del telefono in auto. Esse non autorizzano quindi l'utilizzo del sistema di telefonia viva-voce in qualsiasi situazione di guida: il conducente deve essere padrone del volante.
- Telefonare mentre si è alla guida rappresenta un grosso fattore di distrazione e di rischio, questo per tutte le fasi di utilizzo (composizione numero, telefonata, ricerca di una voce in rubrica ...).

### **Manutenzione del frontalino**

- Utilizzate un panno morbido e se necessario un pò d'acqua saponata. Sciacquate con un panno morbido leggermente umido, poi asciugate con un panno morbido asciutto.
- Non fate pressione sul display del frontalino, né usate prodotti contenenti alcol.

## PRECAUZIONI D'USO (2/2)

La descrizione dei modelli, indicati in questo libretto, è stata stabilita a partire dalle caratteristiche tecniche note alla data di redazione del presente documento. **Il libretto di istruzioni raggruppa tutte le funzioni esistenti per i modelli descritti. La loro presenza dipende dal modello della dotazione, dalle opzioni scelte e dal paese di commercializzazione. Allo stesso modo, in questo libretto possono essere descritte funzionalità che verranno rese disponibili nel corso dell'anno.**

All'interno del manuale, il rappresentante del marchio è quello del costruttore del veicolo.

## DESCRIZIONE GENERALE (1/2)

### Introduzione

Il sistema audio ricopre le seguenti funzioni:

- radio FM (RDS) e AM;
- radio digitale terrestre (DR);
- CD/CD MP3 lettore;
- gestione delle fonti audio ausiliarie;
- sistema vivavoce del telefono Bluetooth®.

### Funzioni autoradio e CD/CD MP3

L'autoradio permette l'ascolto di stazioni radio e la lettura di CD con diversi formati audio.

Le stazioni radio vengono classificate in gamme di onde: FM (modulazione di frequenza) e AM (modulazione di ampiezza).

Il sistema DR (formato DAB, DAB+, T-DMB) permette di godere di una migliore resa acustica e di accedere alle informazioni testuali radio registrate (**Intellitext**) con scorrimento del testo, per visualizzare:

- notizie di attualità;
- risultati sportivi, ...

Il sistema RDS permette di visualizzare il nome di alcune stazioni o le informazioni trasmesse dalle stazioni radio FM:

- informazioni sullo stato generale del traffico stradale (TA);
- messaggi urgenti.

### Funzione audio ausiliaria

È possibile ascoltare il lettore audio direttamente sugli altoparlanti del veicolo. Avete più possibilità per collegare il vostro lettore, in base al tipo di apparecchio che possedete:

- presa USB;
- presa Jack;
- connessione Bluetooth®.

Per maggiori dettagli sull'elenco dei telefoni compatibili, consultate un rappresentante del marchio.

## DESCRIZIONE GENERALE (2/2)

### Funzione telefonia vivavoce

Il sistema di telefonia vivavoce Bluetooth® ricopre le seguenti funzioni senza che dobbiate manipolare il vostro telefono:

- associare fino a 5 telefoni;
- effettuare/ricevere/sospendere una chiamata;
- trasferire l'elenco dei contatti dalla rubrica del telefono o dalla carta SIM (a seconda del telefono);
- consultare il registro delle chiamate effettuate dal sistema (a seconda del telefono);
- chiamare la segreteria.



### Funzione Bluetooth®

Questa funzione consente al sistema audio di riconoscere e utilizzare il vostro lettore audio o telefono cellulare tramite l'associazione Bluetooth®.

È possibile attivare/disattivare la funzione Bluetooth® dal menu «Bluetooth»:

- visualizzate il menu delle impostazioni premendo **9**;
- selezionate «Bluetooth» ruotando e premendo **5**;
- selezionate «ON»/«Off».



Il sistema di telefonia vivavoce ha solo lo scopo di facilitare la comunicazione diminuendo i fattori di rischio senza eliminarli del tutto. Rispettate obbligatoriamente le leggi vigenti nel paese in cui vi trovate.

# PRESENTAZIONE DEI COMANDI (1/7)

## Frontalini del sistema

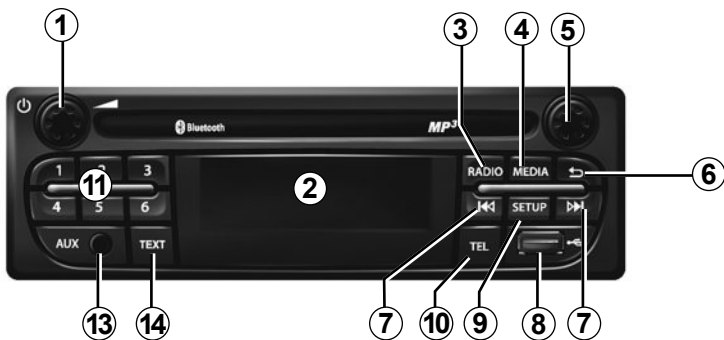
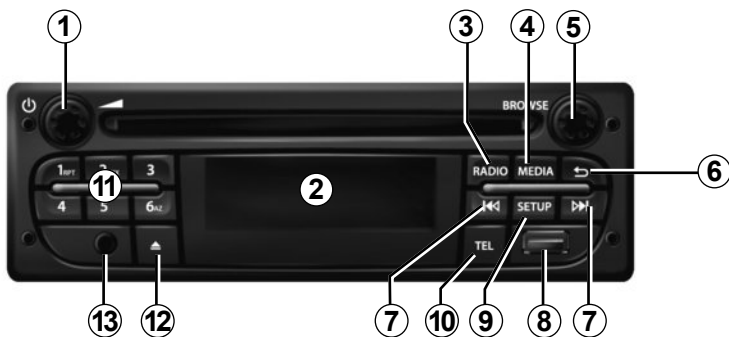

## Comandi al volante

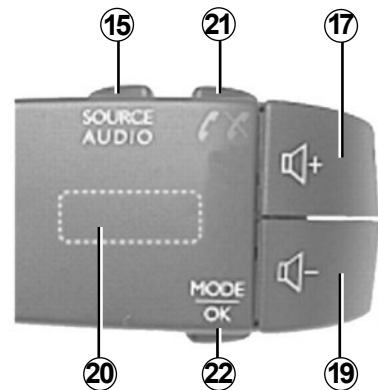
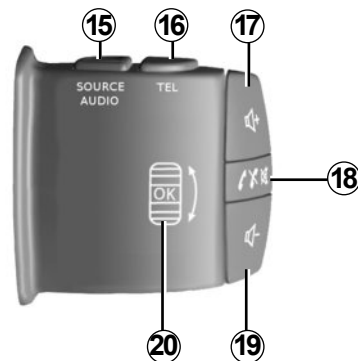

# PRESENTAZIONE DEI COMANDI (2/7)

## Frontalini del sistema



## Comandi al volante

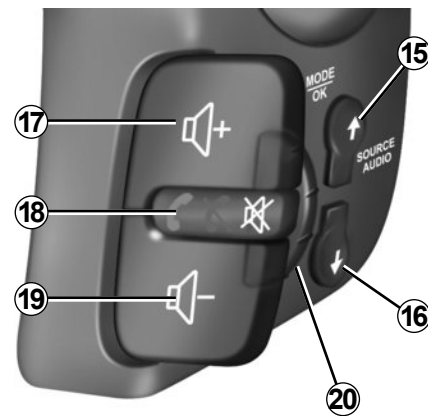
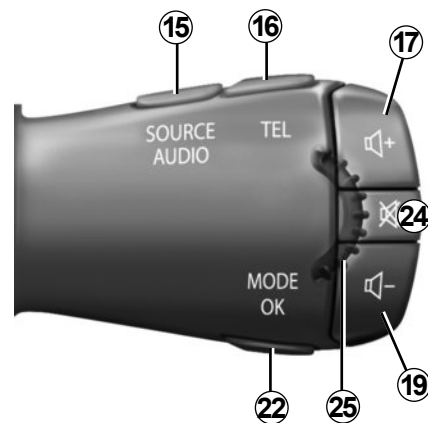

## PRESENTAZIONE DEI COMANDI (3/7)

### Frontalini del sistema

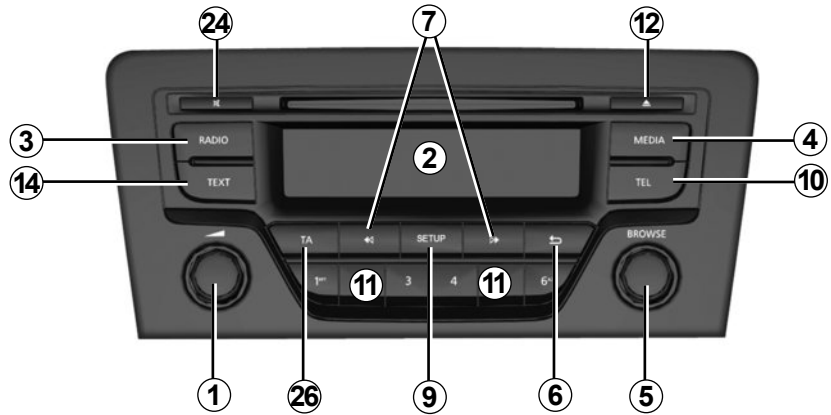

### Comandi al volante

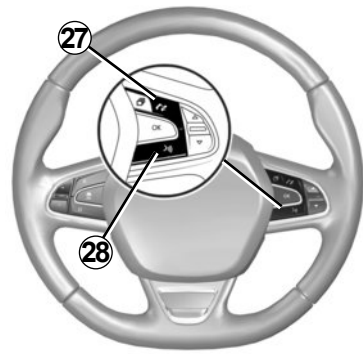



## PRESENTAZIONE DEI COMANDI (4/7)

	Funzione AUDIO	Funzione TELEFONIA
1	<ul style="list-style-type: none"> <li>– Pressione: on/off.</li> <li>– Rotazione: impostazione del volume della sorgente che si sta ascoltando.</li> </ul>	
2	Display d'informazioni.	
3	<ul style="list-style-type: none"> <li>– Pressione breve: scelta della sorgente e della lunghezza d'onda: FM1 → FM2 → DR1 → DR2 → AM;</li> <li>– Pressione prolungata: aggiornamento delle stazioni radio.</li> </ul>	
4	Selezionare un media desiderato (se collegato): CD/CD MP3 → iPod1/USB1 → iPod2/USB2 → lettore Bluetooth® → AUX (presa Jack).	
5	<ul style="list-style-type: none"> <li>– Pressione: conferma di un'azione.</li> <li>– Rotazione: navigazione nei menu o negli elenchi.</li> </ul>	
6	<ul style="list-style-type: none"> <li>– Tornare alla schermata precedente/al livello precedente durante uno spostamento nei menu;</li> <li>– annullare un'azione in corso.</li> </ul>	
7	<ul style="list-style-type: none"> <li>– Pressione breve: cambiare pista (CD/CD MP3, alcuni lettori audio) o cambiare frequenza radio.</li> <li>– Pressione prolungata: avanzamento/ritorno rapido su una traccia CD/CD MP3 di alcuni lettori audio o scorrimento delle stazioni radio finché il pulsante viene rilasciato.</li> </ul>	
8	Presa USB per l'iPod® o fonti audio ausiliarie.	
9	<ul style="list-style-type: none"> <li>– Pressione breve: accesso al menu delle impostazioni personalizzate.</li> <li>– Pressione prolungata: attivazione della funzione «Testo».</li> </ul>	

## PRESENTAZIONE DEI COMANDI (5/7)

	Funzione AUDIO	Funzione TELEFONIA
<b>10</b>		<ul style="list-style-type: none"> <li>– Pressione breve: accesso al menu «Telefono».</li> <li>– Pressione prolungata: per richiamare l'ultimo numero.</li> </ul>
		<p>Alla ricezione di una chiamata:</p> <ul style="list-style-type: none"> <li>– pressione breve: risposta alla chiamata;</li> <li>– pressione prolungata: rifiuto della chiamata.</li> </ul>
<b>11</b>	<p>Pressione breve: richiamare una stazione già memorizzata.</p> <p>Pressione prolungata: memorizzare una stazione radio.</p>	
<b>12</b>	Espellere un CD/CD MP3.	
<b>13</b>	Ingresso ausiliario.	
<b>14</b>	Attivare la funzione «Testo».	
<b>15</b>	Scegliere la sorgente audio: FM1 → FM2 → DR1 → DR2 → AM → CD/CD MP3 → iPod1/USB1 → iPod2/USB2 → lettore Bluetooth® → AUX (presa Jack).	
<b>16</b>		Accedete al menu «Telefono».
<b>17</b>	Aumentare il volume della sorgente che si sta ascoltando.	
<b>18</b>	<ul style="list-style-type: none"> <li>– Interrompere il suono della sorgente radio in ascolto;</li> <li>– interrompere il suono e mettere in pausa la lettura di CD /CD MP3, USB, iPod® o Bluetooth®.</li> </ul>	<p>All'infuori della ricezione di una chiamata:</p> <ul style="list-style-type: none"> <li>– pressione prolungata: richiamo dell'ultimo numero.</li> </ul> <p>Alla ricezione di una chiamata:</p> <ul style="list-style-type: none"> <li>– pressione breve: risposta alla chiamata;</li> <li>– pressione prolungata: rifiuto della chiamata.</li> </ul>

## PRESENTAZIONE DEI COMANDI (6/7)

	Funzione AUDIO	Funzione TELEFONIA
19	Diminuire il volume della sorgente che si sta ascoltando.	
17 + 19	<ul style="list-style-type: none"> <li>– Interrompere il suono della sorgente radio in ascolto;</li> <li>– interrompere il suono e mettere in pausa la lettura di CD/CD MP3, USB, iPod® o Bluetooth®.</li> </ul>	
20	Rotazione: <ul style="list-style-type: none"> <li>– radio: navigazione nell'elenco delle stazioni radio;</li> <li>– multimediale: traccia precedente/successiva.</li> </ul>	Rotazione: <ul style="list-style-type: none"> <li>– Menu «Telefono»: navigare nell'elenco.</li> </ul>
	<ul style="list-style-type: none"> <li>– Pressione breve: aprire l'elenco di riproduzione corrente.</li> </ul> Pressione prolungata: <ul style="list-style-type: none"> <li>– tornare alla videata precedente/al livello precedente durante uno spostamento nei menu;</li> <li>– annullare un'azione in corso.</li> </ul>	<ul style="list-style-type: none"> <li>– Pressione breve: per confermare un'azione.</li> </ul> Pressione prolungata: <ul style="list-style-type: none"> <li>– tornare alla videata precedente/al livello precedente durante uno spostamento nei menu;</li> <li>– annullare un'azione in corso.</li> </ul>
21		<ul style="list-style-type: none"> <li>– Pressione breve: accesso al menu «Telefono».</li> <li>– Pressione prolungata: per richiamare l'ultimo numero.</li> </ul> Alla ricezione di una chiamata: <ul style="list-style-type: none"> <li>– pressione breve: risposta alla chiamata;</li> <li>– pressione prolungata: rifiuto della chiamata.</li> </ul>
22	<ul style="list-style-type: none"> <li>– Pressione breve: aprire l'elenco di riproduzione corrente.</li> </ul> Pressione prolungata: <ul style="list-style-type: none"> <li>– tornare alla videata precedente/al livello precedente durante uno spostamento nei menu;</li> <li>– annullare un'azione in corso.</li> </ul>	<ul style="list-style-type: none"> <li>– Pressione breve: per confermare un'azione.</li> </ul> Pressione prolungata: <ul style="list-style-type: none"> <li>– tornare alla videata precedente/al livello precedente durante uno spostamento nei menu;</li> <li>– annullare un'azione in corso.</li> </ul>
23	Coperchio del supporto del telefono da rimuovere ruotando in senso anti-orario.	

## PRESENTAZIONE DEI COMANDI (7/7)

	Funzione AUDIO	Funzione TELEFONIA
<b>24</b>	<ul style="list-style-type: none"> <li>– Interrompere il suono della sorgente radio in ascolto;</li> <li>– interrompere il suono e mettere in pausa la lettura di CD /CD MP3, USB, iPod® o Bluetooth®.</li> </ul>	
<b>25</b>	<p>Rotazione:</p> <ul style="list-style-type: none"> <li>– radio: navigazione nell'elenco delle stazioni radio memorizzato in precedenza;</li> <li>– multimediale: traccia precedente/successiva.</li> </ul>	<p>Rotazione:</p> <ul style="list-style-type: none"> <li>– Menu «Telefono»: navigazione nell'elenco.</li> </ul>
<b>26</b>	<p>Attivare/disattivare la ricerca automatica e leggere le informazioni sul traffico non appena vengono trasmesse da alcune emittenti radio in modalità FM o DR.</p>	
<b>27</b>	<p>Alla ricezione di una chiamata:</p> <ul style="list-style-type: none"> <li>– pressione breve: risposta alla chiamata;</li> <li>– pressione prolungata: rifiuto della chiamata.</li> </ul>	
<b>28</b>	<ul style="list-style-type: none"> <li>– Pressione breve: per attivare il riconoscimento vocale.</li> <li>– Pressione prolungata: per disattivare il riconoscimento vocale.</li> </ul>	

# ACCENSIONE

## Accensione e spegnimento

Premete brevemente **1** per attivare il vostro sistema audio.

Il sistema audio può essere utilizzato senza avviare il veicolo. Funzionerà per 20 minuti. Premete **1** per farlo funzionare per altri 20 minuti.

Spegnete il sistema audio premendo brevemente **1**.

## Scelta della sorgente audio

Per scorrere le diverse sorgenti audio, premete **4** ripetutamente. Le sorgenti audio scorrono nel seguente ordine: CD/CD MP3 → iPod1/USB1 → iPod2/USB2 → BT Streaming (Bluetooth®) → AUX.

**Nota:** premete **10** per visualizzare il menu del telefono.

Se inserite un nuovo media (CD/CD MP3, USB, AUX) mentre la radio è accesa, la sorgente audio cambia automaticamente e si avvia l'ascolto del media.

Potete anche selezionare la sorgente radio premendo il tasto **3**. Premete ripetutamente **3** per scorrere le gamme di lunghezze d'onda: FM1 → FM2 → DR1 → DR2 → AM → FM1...

Per modificare la sorgente multimediale e radio, premete **15** sul comando al volante.

## Volume sonoro

Regolate il volume acustico ruotando **1** o premendo **17** o **19** del comando al volante.

Il display indica "Volume" seguito dal valore di regolazione in corso (da 00 a 31).

## Interruzione del suono

Premete brevemente **18** o **24**, o contemporaneamente **17** e **19** sul comando al volante. Il messaggio "MUTO" compare sullo schermo.

Premete di nuovo brevemente **18**, **24**, **17** o **19** sul comando al volante per riprendere la riproduzione della sorgente corrente.

Potete anche disattivare l'interruzione del suono ruotando **1**.

# MEDIANTE RICONOSCIMENTO VOCALE

## Sistema di riconoscimento vocale (a seconda della versione del telefono)

Il sistema audio permette, tramite il vostro smartphone compatibile, di utilizzare il sistema di riconoscimento vocale. Ciò vi consente di utilizzare le funzionalità del vostro smartphone dando i comandi a voce e mantenendo le mani sul volante.

**Nota:** il sistema di riconoscimento vocale del vostro smartphone permette di utilizzare solamente le funzioni del vostro telefono. Non consente l'interazione con le altre funzionalità del sistema audio, quali la radio, l'Eco<sup>2</sup> Driving e così via.

**Nota:** durante l'utilizzo del riconoscimento vocale, la lingua definita sul telefono sarà la lingua utilizzata dal sistema audio.



### Attivazione

Per attivare il sistema di riconoscimento vocale dovete:

- agganciare la rete 3G, 4G o il Wifi con vostro smartphone;
- attivare il Bluetooth® del vostro smartphone e renderlo visibile agli altri dispositivi (consultate il manuale d'istruzioni del vostro telefono);
- associate e collegate il vostro smartphone al sistema audio (consultate la sezione "Associare, disassociare un telefono");

- Premete brevemente il pulsante **28** sul volante.

Un segnale acustico indica che il riconoscimento vocale è attivato. Parlate a voce alta e in maniera comprensibile.

### Disattivazione

Tenere premuto il pulsante **28**.

Un segnale acustico indica che il riconoscimento vocale è disattivato.

**Nota:** se si tenta di utilizzare il sistema di riconoscimento vocale del veicolo con uno smartphone associato che non dispone della funzione di riconoscimento vocale, viene visualizzato un messaggio di avvertenza sullo schermo del sistema multimediale.

# ASCOLTARE LA RADIO (1/3)

## Scegliere una gamma di frequenza

Selezionate la lunghezza d'onda desiderata (FM1, FM2, DR1, DR2, AM, FM1, ecc.) premendo ripetutamente **3**.

## Scegliere una stazione radio FM o AM

Esistono diversi modi per selezionare e ricercare una stazione radio.

### Ricerca automatica

Questa modalità consente di ricercare delle stazioni disponibili mediante un funzionamento automatico. Premete a lungo **7**.

Quando rilasciate **7**, compare la frequenza della radio più vicina. Finché si tiene premuto **7**, la radio aumenta o diminuisce in modo continuo.

### Ricerca manuale

Questa modalità permette di cercare manualmente le stazioni premendo brevemente **7** e facendo così scorrere le frequenze.

Premete **7**, la frequenza aumenta o diminuisce.

### Memorizzazione delle stazioni

Questa modalità di funzionamento vi permette di ascoltare le stazioni che avrete memorizzato in precedenza.

Selezionate una lunghezza d'onda, poi selezionate una stazione radio utilizzando le modalità precedentemente descritte.

Per memorizzare una stazione, tenete premuto uno dei pulsanti sul tastierino **11** fino all'emissione di un segnale acustico.

Potete memorizzare fino a 6 stazioni per gamma di onde.

Per richiamare una stazione memorizzata, premete uno dei tasti del tastierino **11**.

## Selezionare per nome della stazione radio (FM / DR)

Per selezionare una stazione radio, ruotate **5** o la manopola **20** o **25** sul comando al volante.

Questo elenco può comprendere fino a 100 stazioni radio con le frequenze più forti nella regione in cui vi trovate.

Per ottenere l'elenco più recente delle stazioni, aggiornate l'elenco delle radio (FM oppure DR).

Consultate «Aggiornamento dell'elenco stazioni radio (FM o DR)» di questo capitolo.

## ASCOLTARE LA RADIO (2/3)

### Impostazioni della radio

Visualizzate il menu delle impostazioni premendo **9** e selezionate «Radio» ruotando e premendo **5**. Sono disponibili le seguenti funzioni:

- «TA»;
- «Interruz digit»;
- «Agg. el. FM»;
- «Agg. el. digit».

#### «TA»

Quando questa funzione è attivata, il sistema audio permette di ricercare e ascoltare automaticamente informazioni stradali non appena vengono trasmesse da alcune stazioni radio in modalità FM o DR.

**Nota:** sulla gamma d'onde AM la funzione non è disponibile.

Selezionate l'emittente d'informazioni poi scegliete, se lo desiderate, un'altra sorgente di ascolto.

Le informazioni stradali sono trasmesse automaticamente e con priorità indipendentemente dalla sorgente ascoltata.

Per attivare o disattivare questa funzione, consultate il paragrafo «Impostazioni della radio» in «Impostazioni di sistema».

#### «Interruz digit» (bollettino di informazioni)

Quando è attivata, questa funzione permette di ascoltare automaticamente i bollettini di informazioni non appena vengono trasmessi da alcune stazioni radio «FM» o «DR».

Se selezionate successivamente altre sorgenti, la diffusione del tipo di bollettino scelto interromperà la lettura delle altre sorgenti.

Per attivare o disattivare questa funzione, consultate il paragrafo «Interruz digit» del capitolo «Impostazioni del sistema».

#### «Agg. el. FM»

Questa funzione vi permette di effettuare l'aggiornamento di tutte le stazioni FM nella regione in cui vi trovate.

- visualizzate il menu delle impostazioni premendo **9** e selezionate «Radio» ruotando e premendo **5**;
- selezionate «Agg. el. FM» ruotando **5**, quindi premete brevemente **5** per confermare questa scelta.

L'aggiornamento automatico delle stazioni FM nella regione si avvia. Il messaggio «Aggiornam. elenco FM» compare sullo schermo.

La ricerca automatica delle frequenze è terminata. Il messaggio «Elenco FM aggiornato» compare sullo schermo.

**Nota:** se è selezionata un'altra sorgente, l'aggiornamento delle stazioni radio FM continua in background.

Per passare da una frequenza registrata all'altra, premete uno dei tasti **7**.

**Nota:** potete anche aggiornare l'elenco delle stazioni radio FM tenendo premuto **3**.



# ASCOLTARE LA RADIO (3/3)

## «Agg. el. digit»

Questa funzione vi permette di effettuare l'aggiornamento di tutte le stazioni DR nella regione in cui vi trovate.

- Visualizzate il menu delle impostazioni premendo **9** e selezionate «Radio» ruotando e premendo **5**;
- selezionate «Agg. el. digit» ruotando **5**, quindi premete brevemente **5** per confermare questa scelta;
- l'aggiornamento automatico dell'elenco delle stazioni radio digitale terrestre nella regione si avvia. Il messaggio «Aggiornam. elenco DR» compare sullo schermo.

Terminata la ricerca automatica delle frequenze, sullo schermo viene visualizzato il messaggio «Elenco DR aggiornato».

**Nota:** potete aggiornare l'elenco delle stazioni radio DR tenendo premuto **3**.

## Selezione di una stazione

Selezionate la lunghezza d'onda desiderata (FM1, FM2, DR1, DR2 oppure AM) premendo ripetutamente **3**.

- ruotate **5**, **20** o **25** per scorrere le stazioni radio dell'elenco FM/DR o le frequenze radio AM.
- premete **7** per scorrere le frequenze radio FM/AM oppure le stazioni radio DR.

## Visualizzazione dei testi radio

Per visualizzare il menu di testo, premete brevemente **14** o tenete premuto **9**. Sono disponibili le seguenti funzioni:

- «Radiotext»;
- «Intellitext»;
- «EPG».

**Nota:** se non è fornita alcuna informazione, sullo schermo viene visualizzato il messaggio «Nessun messaggio».

## Informazioni testuali «Radiotext» (FM)

Alcune emittenti radio FM trasmettono informazioni testuali relative al programma che si sta ascoltando (ad esempio il titolo di una canzone, il nome dell'artista).

**Nota:** queste informazioni sono disponibili esclusivamente per alcune emittenti radio.

## Funzione «Intellitext» (DR)

Questa funzione permette di accedere alle informazioni testuali radio registrate su alcune stazioni. Potete far scorrere il testo per visualizzare delle nuove notizie (aziende, politica, salute, meteo, risultati sportivi).

## Guida dei programmi «EPG» (DR)

Quando questa funzione è attivata, il vostro sistema audio permette di visualizzare il programma delle prossime trasmissioni della stazione nella giornata.

**Nota:** queste informazioni sono disponibili esclusivamente per i prossimi tre intervalli orari della stazione selezionata.

# ASCOLTARE UN CD, CD MP3 (1/2)

## Caratteristiche dei formati letti

Solo i file con estensione CDA/MP3 vengono letti.

Se un CD contiene file CD audio e file audio compressi, i file audio compressi non saranno riconosciuti.

**Nota:** alcuni file protetti (diritti d'autore) risultano impossibili da leggere.

**Nota:** per leggere meglio i nomi di cartelle e di file, si consiglia di utilizzare nomi con meno di 64 caratteri e di evitare i caratteri speciali.

## Manutenzione dei CD/CD MP3

Non esporre mai un CD/CD MP3 a fonti di calore o alla luce diretta del sole per salvaguardarne la qualità della lettura.

Per pulire il CD/CD MP3, utilizzate un panno morbido passandolo dal centro verso il bordo del CD.

In generale, fate riferimento ai consigli di manutenzione e di conservazione del fabbricante del CD.

**Nota:** alcuni CD graffiati o sporchi non possono essere letti.

## Inserire un CD/CD MP3

Consultate la sezione «Precauzioni di utilizzo».

Verificate che non siano presenti CD nel lettore, poi inserite il CD con la scritta rivolta verso l'alto.

## Ascoltare un CD/CD MP3

All'inserimento di un CD/CD MP3 (lato impresso verso l'alto), il sistema audio passa automaticamente alla sorgente CD/CD MP3 iniziando a leggere dalla prima pista musicale.

Se il sistema audio è spento ed il contatto inserito, l'inserimento di un CD/CD MP3 mette in funzione il sistema audio ed inizia la lettura del CD/CD MP3. Se il contatto non è inserito, il sistema audio non si accende.

Se state ascoltando la radio e nel lettore è presente un CD/CD MP3, potete scegliere di ascoltare il CD/CD MP3 premendo **4**. La lettura inizia non appena il sistema audio passa alla sorgente CD/CD MP3.

## Cercare una pista

Premete brevemente **7** per passare da una pista all'altra.

## Lettura rapida

Mantenete premuto **7** per l'avanzamento o il ritorno rapido.

La lettura riprende quando si rilascia il tasto.

## ASCOLTARE UN CD, CD MP3 (2/2)

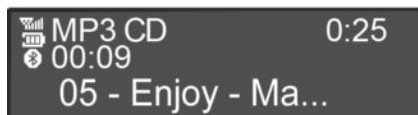

### Letture in ordine casuale «Mix»

Dopo aver inserito un CD/CD MP3, premete brevemente il tasto «2» del tastierino **11** per attivare la lettura random di tutte le tracce del CD/CD MP3.

Il simbolo «MIX» compare sullo schermo. Una pista viene subito selezionata in modo casuale. Il passaggio da una pista all'altra avviene in modo casuale.

Premete nuovamente il tasto «2» del tastierino **11** per disattivare la lettura random; il simbolo «MIX» si spegne.

Lo spegnimento del sistema audio e l'espulsione del CD/CD MP3 disattivano la lettura casuale.

**Nota:** su un CD MP3, la lettura random si effettua sulla cartella in corso di lettura. Cambiate cartella per lanciare la lettura random di quest'ultima.

### Ripetizione «RPT»

Questa funzione permette di ripetere un brano in corso.

Premete il tasto «1» del tastierino **11** per attivare la funzione di ripetizione. Il simbolo «RPT» compare sullo schermo.

Premete di nuovo il tasto «1» del tastierino **11** per disattivare la funzione di ripetizione; il simbolo «RPT» si spegne.

**Nota:** se la funzione di lettura random è attivata, l'attivazione della funzione di ripetizione comporta la sua disattivazione; il simbolo «MIX» si spegne.

### Pausa

Premete **17** e **19** contemporaneamente o **18** o **24** sul comando al volante per interrompere il suono temporaneamente.

Questa funzione si disattiva automaticamente quando si agisce sul volume, durante un cambio di sorgente o nel corso della trasmissione di informazioni automatiche.

### Visualizzare le informazioni testuali (CD-Text o ID 3 tag)

Premete **14** per scorrere le informazioni ID3 tag (nome dell'artista, nome dell'album, tempo trascorso, nome della traccia).

Per visualizzare tutte le informazioni ID3 tag sulla stessa pagina, tenete premuto **14**.

### Espellere un CD/CD MP3

Espelletto un CD/CD MP3 dal lettore del frontalino premendo **12**.

**Nota:** un disco espulso non tolto in 20 secondi si reinserisce automaticamente nel lettore CD.

## SORGENTI AUDIO AUSILIARIE (1/3)

Il sistema audio è dotato di ingressi per il collegamento di una o più sorgenti audio esterne (chiave USB, lettore MP3, iPod®, lettore portatile Bluetooth®, ecc.).

Avete più possibilità per collegare il vostro lettore:

- presa/e USB;
- presa Jack;
- connessione Bluetooth®.

**Nota:** i formati della sorgente audio ausiliaria possono essere MP3, WMA e AAC.

### Presa/e USB

#### Connessione

Collegate la presa dell'iPod® o la chiave USB alla presa USB.

Una volta che la presa dell'apparecchio è collegata, il brano letto viene visualizzato automaticamente.

#### Utilizzo

– iPod®:

Dopo aver collegato il vostro iPod®, potete avere accesso ai menù dal vostro sistema audio.

Il sistema conserva degli elenchi di lettura identici a quelli del vostro iPod®.

– chiave USB:

La lettura dei file audio si avvia automaticamente.

Per accedere alla gerarchia della sorgente audio, ruotate o premete **5**, **20** o **25** sul comando al volante.

**Nota:** la lettura random su una chiave USB funziona nello stesso modo per un CD MP3. Consultate il paragrafo «Lettura random Mix» nella sezione «Ascolto di un CD/CD MP3».

**Nota:** la funzione di ripetizione su una chiave USB funziona nello stesso modo per un CD MP3. Consultate il paragrafo «Ripetere» del capitolo «Ascoltare un CD/CD MP3».

#### Caricamento tramite porta USB

Una volta inserito il connettore USB del lettore audio nella porta USB dell'unità, potete caricare o mantenere la carica della batteria durante l'utilizzo.

**Nota:** alcuni apparecchi non consentono di ricaricare o mantenere carica la batteria quando sono collegati alla porta USB del sistema audio.

## SORGENTI AUDIO AUSILIARIE (2/3)

### Presa Jack

#### Connessione

Con l'ausilio di un cavo specifico (non fornito), collegate la presa Jack dell'ingresso ausiliario **13** alla presa delle cuffie del lettore audio (generalmente presa jack da 3,5 mm).

**Nota:** non potete selezionare una traccia direttamente dal sistema audio. Per selezionare una traccia, dovete utilizzare direttamente il lettore audio quando il veicolo è fermo.

#### Utilizzo

Solo il testo «AUX» è visualizzato sullo schermo del sistema. Non appare alcuna indicazione relativa al nome dell'artista o del brano.

**Nota:** Per regolare la sensibilità della presa Jack, consultate il capitolo «Impostazioni sistema».

### Lettura audio Bluetooth®

Per poter utilizzare un apparecchio numerico Bluetooth®, dovete associarlo al veicolo durante il primo utilizzo (consultate il paragrafo «Funzione Bluetooth®» del capitolo «Descrizione generale»).

L'associazione permette al sistema audio di riconoscere e memorizzare un apparecchio numerico Bluetooth®.

**Nota:** se il vostro apparecchio numerico Bluetooth® dispone delle funzioni di telefonia e del lettore audio, l'associazione di una di queste funzioni comporta automaticamente l'associazione dell'altra.



Manipolate il lettore audio quando le condizioni del traffico lo permettono.

Riponete in sede il lettore audio durante la guida (rischio di proiezione in caso di frenata brusca o di urto).

### Connessione

Per un apparecchio già associato, effettuate le seguenti operazioni.

- attivate la connessione Bluetooth® del lettore audio portatile per renderlo visibile ad altri dispositivi (consultate il manuale del lettore audio);
- selezionate la sorgente audio Bluetooth® premendo **4**.

## SORGENTI AUDIO AUSILIARIE (3/3)

### Utilizzo

Per consentire l'accesso a tutte le sue funzioni, il lettore audio portatile deve essere connesso al sistema audio.

**Nota:** nessun apparecchio numerico può essere connesso al sistema audio senza essere stato precedentemente associato.

Una volta connesso il lettore digitale Bluetooth®, potete attivare la funzione a partire dal vostro sistema audio.

Premete **17** e **19** contemporaneamente o **18** o **24** sul comando al volante per mettere in pausa la traccia audio (premete nuovamente per riprendere la lettura).

Per passare alla traccia precedente o successiva, premete **7**.

**Nota:** il numero delle funzionalità accessibili variano in base al tipo di lettore ed alla sua compatibilità con il sistema audio.

**Nota:** in alcuni casi particolari consultate il libretto del vostro equipaggiamento per finalizzare la procedura di connessione.



Manipolate il lettore audio quando le condizioni del traffico lo permettono.

Riponete in sede il lettore audio durante la guida (rischio di proiezione in caso di frenata brusca o di urto).

# ASSOCIARE, DISASSOCIARE UN TELEFONO (1/2)

## Connessione Bluetooth®

Per attivare la funzione Bluetooth® del sistema audio, premete **9**, selezionate “Bluetooth” ruotando **5**, quindi selezionate «ON»/«Off» premendo **5**.

## Associare un telefono

Per utilizzare il sistema vivavoce, associate il vostro cellulare con sistema Bluetooth® al veicolo. Verificate che il sistema Bluetooth® del cellulare sia attivato e impostate lo stato su «visibile». L'associazione permette al sistema di telefonia vivavoce di riconoscere e memorizzare un telefono.

È possibile associare al massimo cinque telefoni, ma al sistema audio può essere connesso un solo telefono alla volta.

L'associazione si effettua sul sistema e sul vostro telefono. Il vostro sistema audio ed il vostro telefono devono essere accesi.

**Nota:** se un telefono è già connesso, in caso di nuova associazione, la connessione esistente viene automaticamente disconnessa.

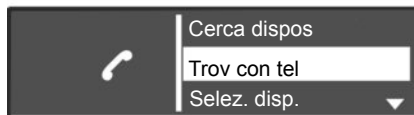

Sono disponibili due metodi di associazione del telefono:

- metodo «Cerca dispos»;
- metodo «Trov con tel».

### Metodo «Cerca dispos»

Questo metodo permette di effettuare una ricerca dal sistema audio verso il telefono.

Per associare un telefono con questo metodo, effettuate le seguenti operazioni:

- visualizzate il menu del telefono premendo **10**;
- selezionate «Cerca dispos» ruotando e premendo **5**.

La ricerca di dispositivi Bluetooth® nelle vicinanze inizia (la ricerca può richiedere fino a 60 secondi). Il messaggio «Ricerca...» viene visualizzato sullo schermo del sistema audio.

- Seguite i passaggi visualizzati sullo schermo del sistema audio;
- quando il messaggio «Connesso» compare sullo schermo del sistema audio, l'apparecchio Bluetooth® viene automaticamente memorizzato e collegato al veicolo.

Trascorsi sessanta secondi, se l'associazione fallisce, ripetete queste operazioni. Per ulteriori dettagli, consultate il libretto di istruzioni del telefono.



Per motivi di sicurezza, effettuate queste operazioni a veicolo fermo.

## ASSOCIARE, DISASSOCIARE UN TELEFONO (2/2)

### Metodo «Trov con tel»

Questo metodo permette di effettuare una ricerca dal telefono verso il sistema audio.

- Visualizzate il menu del telefono premendo **10**;
- selezionate «Trov con tel» ruotando e premendo **5**;
- sullo schermo del sistema compare il messaggio «Reinserire il Pin» e inizia il conto alla rovescia di 60 secondi.
- seguite i passaggi visualizzati sullo schermo del sistema audio.

Il messaggio «MyCAR connesso» compare sul vostro telefono per indicare che il sistema audio è associato e connesso al telefono.

Se l'associazione non riesce, lo schermo del sistema torna al menu iniziale.

Se la lista dei telefoni associati è completa, l'associazione di un nuovo telefono necessita di disassociare un telefono esistente.

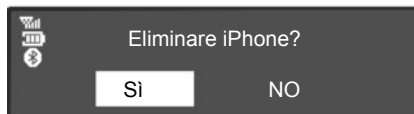

### Disassociare un telefono

La disassociazione permette di cancellare un telefono dalla memoria del sistema di telefonia vivavoce.

- Per visualizzare il menu delle impostazioni del telefono, premete **10**;
- selezionate il menu «Cancella telefono» ruotando e premendo **5**;
- selezionate nell'elenco il telefono da disassociare ruotando **5**;

- premete **5**, quindi selezionate «Sì»;
- confermate la selezione premendo **5**.

**Nota:** l'annullamento dell'associazione di un telefono determina la cancellazione di tutti i contatti della rubrica telefonica scaricati nel sistema audio e della cronologia associata.



Per motivi di sicurezza, effettuate queste operazioni a veicolo fermo.



Il sistema di telefonia vivavoce ha solo lo scopo di facilitare la comunicazione diminuendo i fattori di rischio senza eliminarli del tutto. Rispettate obbligatoriamente le leggi vigenti nel paese in cui vi trovate.



# CONNETTERE, DISCONNETTERE UN TELEFONO (1/2)

## Connettere un telefono associato

Il vostro telefono deve essere connesso al sistema di telefonia vivavoce per accedere a tutte le sue funzioni.

Nessun telefono può essere connesso al sistema di telefonia vivavoce senza essere stato precedentemente associato.

Consultate il paragrafo «Associare un telefono» del capitolo «Associare/Disassociare un telefono».

**Note:** la connessione Bluetooth® del telefono deve essere attiva e impostata su «visibile».

## Connessione automatica

Al momento dell'accensione del veicolo, il sistema audio cerca i telefoni associati presenti nelle vicinanze.

**Note:** il telefono principale è l'ultimo ad essere stato connesso.

La ricerca continua finché non viene trovato il telefono collegato (questa ricerca può richiedere fino a 5 minuti).

**Note:** per maggiori dettagli sull'elenco dei telefoni compatibili, rivolgetevi a un rappresentante del marchio o consultate il sito Internet del costruttore, se disponibile.

### **Note:**

- all'avviamento del veicolo, è possibile usufruire della connessione automatica del telefono. Può essere necessario attivare la funzione di connessione Bluetooth® automatica del vostro telefono con il sistema vivavoce. Per fare ciò, consultate il libretto d'istruzioni del telefono;
- alla riconnessione e in presenza di due telefoni associati nel perimetro di ricezione del sistema vivavoce, l'ultimo telefono connesso avrà la priorità, anche se quest'ultimo si trova all'esterno del veicolo e a portata del sistema vivavoce.

**Note:** se al momento della connessione con il vostro sistema di telefonia vivavoce siete già impegnati in un'altra conversazione, il telefono verrà automaticamente connesso e la telefonata passerà sugli altoparlanti del veicolo.

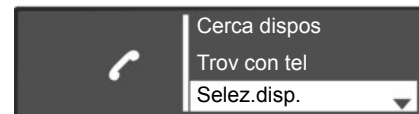

## Connessione manuale (sostituzione del telefono connesso)

Visualizzate il menu delle impostazioni del telefono premendo **10**, quindi selezionate il menu «Selez. disp.». Viene visualizzato l'elenco dei telefoni già associati. Selezionate nell'elenco il telefono che desiderate collegare tramite **5** e confermate premendo **5**. Un messaggio indica che il telefono è connesso.

**Note:** se un telefono è già connesso, durante la modifica dei telefoni nell'elenco dei telefoni già associati, la connessione esistente viene disconnessa automaticamente.

# CONNETTERE, DISCONNETTERE UN TELEFONO (2/2)

## Mancata connessione

In caso di mancata connessione, si prega di verificare che:

- che il telefono sia acceso;
- la batteria del telefono non sia scarica;
- il telefono è stato precedentemente associato al sistema di telefonia vivavoce;
- il Bluetooth® del telefono e sul sistema sono attivi;
- il telefono è configurato per accettare la richiesta di connessione del sistema audio.

**Nota:** l'utilizzo prolungato del vostro sistema di telefonia vivavoce scarica più rapidamente la batteria del telefono.

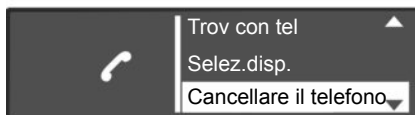

## Disconnettere un telefono

Per disconnettere il vostro telefono, potete:

- disattivate la funzione Bluetooth® del sistema audio;
- disattivate la funzione Bluetooth® del telefono;
- cancellare il telefono associato tramite il sistema audio. Consultate il paragrafo «Disassociare un telefono» del capitolo «Associare, disassociare un telefono».

Lo spegnimento del telefono provoca anche la disconnessione del telefono.

A questo punto, sul display viene visualizzato un messaggio per confermare che il telefono è disconnesso.

**Nota:** se siete impegnati in un'altra conversazione al momento della disconnessione del vostro telefono, questa verrà trasferita automaticamente sul vostro telefono.

Per disattivare il Bluetooth® del sistema audio, fate riferimento al paragrafo «Funzione Bluetooth®» del capitolo «Descrizione generale».

Per disattivare il Bluetooth® del telefono, consultate il manuale di istruzioni del telefono.

Per annullare l'associazione ed eliminare il telefono Bluetooth®, consultate il paragrafo «Disassociare un telefono» nella sezione "Associare, disassociare un telefono".

## EFFETTUARE, RICEVERE UNA CHIAMATA (1/3)

### Chiamare un contatto della rubrica del telefono

Durante l'associazione di un telefono, la sua rubrica viene automaticamente caricata nel sistema audio (a seconda del modello).

Visualizzate il menu del telefono premendo **10**, **16** o **21** sul comando al volante, quindi selezionate «Rubrica» ruotando **5**. Per visualizzare l'elenco dei contatti, premete **5**.

Selezionate un contatto da chiamare nell'elenco, poi convalidate premendo **5** per inviare la chiamata.

**Nota:** per tornare alla schermata precedente, premete **6**.

Il sistema permette di gestire la funzione di doppia chiamata quando il telefono è connesso (a seconda dell'abbonamento).

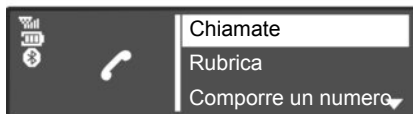

### Chiamare un contatto presente nel registro chiamate

Consultate il registro delle chiamate premendo **10**, **16** o **21** sul comando al volante, quindi selezionate «Chiamate».

Selezionate il menu «Effettuate», «Ricevute» o «Perse». Il registro delle chiamate viene visualizzato sullo schermo. Selezionate il contatto o il numero da chiamare, quindi confermate premendo **5**, **20** o **22** sul comando al volante per avviare la chiamata.

### Effettuare una chiamata componendo un numero

Visualizzate il menu del telefono premendo **10**, **16** o **21** sul comando al volante, quindi selezionate «Componi». Componete il numero desiderato dal tastierino numerico ruotando e premendo **5** oppure ruotando **20** o **25** e premendo **22** sul comando al volante, quindi selezionate .

Potete richiamare l'ultimo numero composto premendo a lungo **10**, **16** o **21** sul comando al volante.



Si raccomanda di fermarsi per comporre un numero o per ricercare un contatto.

## EFFETTUARE, RICEVERE UNA CHIAMATA (2/3)



### Ricevere una chiamata

Al ricevimento di una chiamata il numero del corrispondente viene visualizzato sulla schermata (questa funzione dipende dalle opzioni che avete sottoscritto presso il vostro operatore telefonico).

Se il numero chiamante è presente in uno delle rubriche, il nome del vostro contatto viene quindi visualizzato al posto del numero.

Se il numero del chiamante non può essere visualizzato, sullo schermo compare il messaggio «Numero privato».

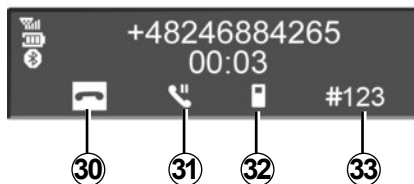

Per accettare una chiamata, premete **27** o selezionate **29** ruotando e premendo **5** oppure ruotando **20** o **25** e premendo **22** sul comando al volante.

Per rifiutare una chiamata, premete a lungo **27** o selezionate **30** ruotando e premendo **5** o **20** e premendo **22** sul comando al volante.

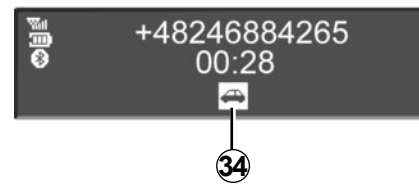

### Telefonata in corso

Voi potete:

- regolate il volume premendo **17** e **19** sul comando al volante;
- chiudete premendo **10**, **18** o **21**;
- confermate premendo **5**, **20** o **22** sul comando al volante.

## EFFETTUARE, RICEVERE UNA CHIAMATA (3/3)

Ruotate **5**, **20** o **25** sul comando al volante per selezionare l'icona desiderata, quindi confermate premendo **5**, **20** o **22**. È possibile:

- chiudere selezionando **30**;
- far passare la conversazione dal vostro sistema audio al vostro telefono selezionando **32**;
- mettere una chiamata in attesa selezionando **31**;
- riattivare una chiamata messa in attesa selezionando **29**.
- far passare la conversazione dal vostro telefono al vostro sistema audio selezionando **34**;
- controllare il tastierino del vostro telefono dal sistema audio selezionando **33**.

**Nota:** per rispondere alla chiamata, premete **27** sul comando al volante o premete brevemente **18** o **21** sul comando al volante.

Per rifiutare una chiamata in entrata, premete a lungo **18**, **21** o **27**.

Per interrompere la chiamata, premete brevemente **18**, **21** o **27**.

# IMPOSTAZIONI DEL SISTEMA (1/3)

## Regolazioni audio

Visualizzate il menu delle impostazioni audio premendo **9**. Selezionate «Config. Audio» ruotando **5**, quindi premete **5**. Sono disponibili le seguenti impostazioni:

- «Suoni»;
- «In AUX»;
- «Vol velocità»;
- «Increm. bassi»;
- «Audio pred».

## Suono

Selezionate «Suoni» e premete **5** per accedere alle varie voci secondo il seguente ordine:

- «Bassi»;
- «Alti»;
- «Bilanc.» (distribuzione del suono sinistra/destra);
- «Dissolv.» (distribuzione del suono posteriore/anteriore).

Potete modificare il valore di ogni impostazione ruotando la rotellina **5**. Premete **5** per confermare e tornare alla selezione precedente.

Potete uscire dal menu premendo **6**.

## Ausiliaria (AUX IN)

Visualizzate il menu delle impostazioni audio premendo **9**. Selezionate «Config. Audio», quindi premete **5**.

Ruotate **5** poi selezionate la voce «In AUX» per accedere alle varie voci secondo il seguente ordine:

- «Basso»;
- «Medio»;
- «Alto».

I valori per ogni regolazione sono i seguenti:

- «Basso» (1200 mV);
- «Medio» (600 mV);
- «Alto» (300 mV).

## Volume in base alla velocità

Il volume del sistema audio varia in base alla velocità del veicolo.

Accedete al menu «Config. Audio», quindi confermate «Vol velocità» premendo **5**.

Impostate il rapporto volume/velocità ruotando e premendo **5** per raggiungere il rapporto desiderato.

## Aumentate i bassi («Increm. bassi»)

La funzione «Increm. bassi» permette di aumentare il volume che viene applicato all'insieme dei bassi.

Per attivare/disattivare questa funzione, scegliete «ON» o «Off» ruotando e premendo **5**.

## Audio predefinito

Visualizzate il menu delle impostazioni audio premendo **9**. Selezionate «Config. Audio», quindi premete **5** per visualizzare il menu delle impostazioni e selezionate «Audio pred».

Confermate la selezione premendo **5**.

Tutte le impostazioni audio ripristinano il loro valore predefinito.



Per motivi di sicurezza, effettuate queste operazioni a veicolo fermo.

## IMPOSTAZIONI DEL SISTEMA (2/3)

### Impostazione dell'ora

Questa funzione permette di impostare l'ora.

Visualizzate il menu delle impostazioni audio premendo **9**. Selezionate «Orolog» ruotando **5**, quindi premete **5**. Sono disponibili le seguenti impostazioni:

- «Impost ora»: impostate ore e minuti;
- «attiva / disattiva»: selezionate «ON» o «Off» per visualizzare o nascondere l'ora;
- «Formato»: scegliete il formato di visualizzazione dell'ora «12 h» o «24hr».

### Impostazioni della radio

Le impostazioni disponibili sono le seguenti:

- «TA»;
- «Interruz digit»;
- «Agg. el. FM»;
- «Agg. el. digit».

#### «TA»

Per attivare o disattivare questa funzione:

- visualizzate il menu delle impostazioni premendo **9**, quindi selezionate «Radio» ruotando **5** e premete brevemente **5** per confermare questa scelta;
- selezionate «TA» ruotando **5**, quindi premete brevemente **5** per confermare questa scelta;
- selezionate «ON» o «Off» per attivare o disattivare la funzione «TA».

#### «Interruz digit» (bollettino di informazioni)

- visualizzate il menu delle impostazioni premendo **9**, quindi selezionate «Radio» ruotando **5** e premete brevemente **5** per confermare questa scelta;
- selezionate «Interruz digit» ruotando **5**, quindi premete brevemente **5** per confermare questa scelta;
- selezionate i bollettini di informazioni che desiderate ascoltare ruotando **5** poi premete brevemente **5** per confermare questa scelta.

#### «Agg. el. FM»

Consultate il paragrafo «Agg. el. FM» del capitolo «Ascoltare la radio».

#### «Agg. el. digit»

Consultate il paragrafo «Agg. el. digit» del capitolo «Ascoltare la radio».

### Scelta della lingua

Questa funzione consente di cambiare la lingua utilizzata dal sistema audio.

Accedete alla voce «Lingua» nel menu delle impostazioni premendo **9**, quindi selezionate la lingua desiderata.

## IMPOSTAZIONI DEL SISTEMA (3/3)

### «Impostazioni BT» (Bluetooth®)

Accedete al menu del telefono premendo **10**, quindi selezionate la voce «Impostazioni BT» premendo **5** o ruotando **20** o **25** e premendo **22** sul comando al volante.

Le impostazioni disponibili sono le seguenti:

- «Volume»: regolazione del volume della suoneria o della chiamata;
- «Suonerie»: attivazione della suoneria del veicolo o di quella trasferita dal telefono;

Per regolare il volume della suoneria quando un telefono Bluetooth® è connesso al sistema audio, selezionate «Volume» ruotando e premendo **5** o ruotando **20** o **25** e premendo **22** sul comando al volante.

Viene visualizzato un nuovo sottomenu:

- «Suonerie»;
- «chiama»;

Premete **6** per tornare al menu precedente.

- selezionate una delle due voci ruotando **5**, **20**, **22** o **25**, quindi premete **5**, **20** o **22** sul comando al volante;
- ruotate **5**, **20**, **22** o **25** a destra o a sinistra per aumentare o diminuire il volume, quindi confermate premendo **5**;

Per attivare la suoneria sul veicolo o sul telefono tramite Bluetooth®, selezionate «Suonerie» ruotando **5**, **20**, **22** o **25** e premendo **5**, **20** o **22** sul comando al volante.

Viene visualizzato un nuovo sottomenu:

- «Auto»;
- «Telefono»;
- selezionate una delle due voci da attivare ruotando **5**, quindi premete **5**.

**Nota:** quando un telefono viene associato al sistema audio, nel menu «Impostazioni BT» compare una nuova voce:

- «Agg. rubrica»: aggiornamento della rubrica del telefono associato al sistema audio (ad esempio, aggiunta di nuovi contatti non ancora presenti nel sistema).
- per aggiornare la rubrica telefonica sul sistema audio, accedete al menu «Impostazioni BT» premendo **10**, quindi selezionate «Agg. rubrica» premendo **5**, **20** o **22** sul comando al volante.

### Visualizzazione dei testi radio

Visualizzate il menu dei testi radio premendo **14**. Selezionate «Radio», quindi premete **5**, **20** o **22** sul comando al volante.

La visualizzazione dei testi radio può contenere al massimo 64 caratteri.

**Nota:** se non c'è alcuna informazione fornita, sullo schermo compare «Nessun messaggio».



Per motivi di sicurezza, effettuate queste operazioni a veicolo fermo.



## R & GO: DESCRIZIONE GENERALE (1/6)

### Presentazione

«R & GO» è un'applicazione che può essere scaricata dal vostro smartphone.

Questa applicazione consente di accedere a vari menu:

- «Telefono»;
- «Multimedia»;
- «Navigazione» (CoPilot);
- «Auto».

**Nota:** per maggiori dettagli sull'elenco dei telefoni compatibili, rivolgetevi a un rappresentante del marchio o consultate il sito Internet del costruttore, se disponibile.

### Connessione Bluetooth®

Verificate che il telefono sia associato al sistema audio (consultate il paragrafo «Associare un telefono» del capitolo «Associare, disassociare un telefono»).

**Nota:** il Bluetooth® del telefono deve essere attivato e «visibile» (per maggiori dettagli, consultate il libretto di istruzioni del telefono).

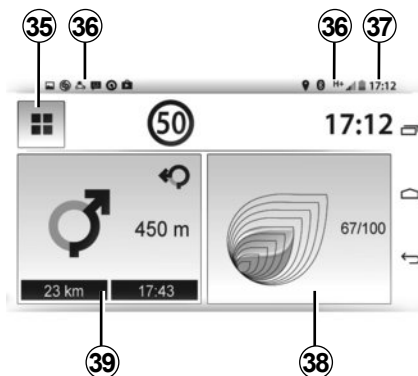

### Visualizzazione modalità telefono

#### Videata iniziale

- 35** Ritorno alla schermata del menu.
- 36** Informazioni sul telefono (rete, batteria e connessione tramite Bluetooth®).
- 37** Ora attuale.
- 38** Eco<sup>2</sup> Driving.
- 39** Sistema di navigazione (CoPilot).

**Nota:** è possibile modificare la configurazione della videata iniziale. @- - Consultate il capitolo «R & GO: regolazioni dei parametri».

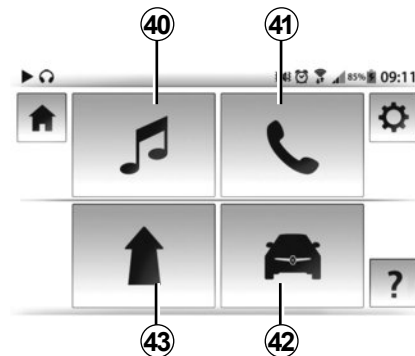

### Schermata menu

Il sistema audio «R & GO» svolge le seguenti funzioni principali:

- 40** Accesso al menu «Multimedia»: gestione delle risorse multimediali.
- 41** Accesso al menu «Telefono»: gestione delle funzioni del telefono.
- 42** Accesso al menu «Auto» (Eco<sup>2</sup> Driving, consumo di carburante, ecc.).
- 43** Accesso al menu «Navigazione» (applicazione di navigazione CoPilot, «trova il mio veicolo»).

## R & GO: DESCRIZIONE GENERALE (2/6)

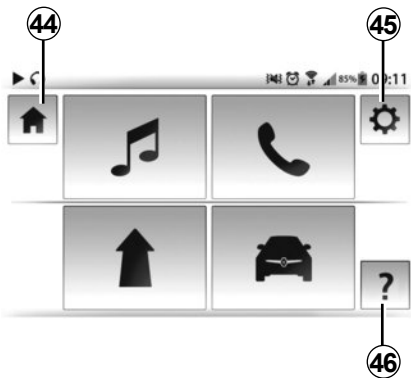

Il sistema «R & GO» provvede anche alle seguenti funzioni:

- 44 torna alla pagina iniziale.
- 45 Accesso alle impostazioni del sistema «R & GO».
- 46 Aiuto on-line/libretto di istruzioni.

Il sistema di telefonia vivavoce ha lo scopo di semplificare la comunicazione diminuendo i fattori di rischio senza eliminarli del tutto.

Rispettate obbligatoriamente le norme vigenti nel paese in cui vi trovate.

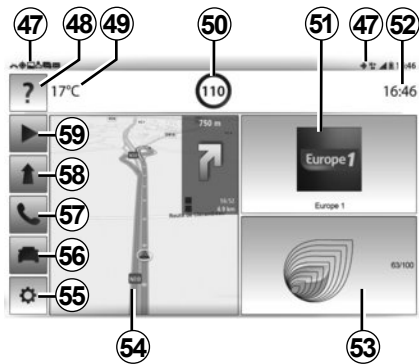

### Visualizzazione modalità tablet

#### Videata iniziale

- 47 Informazioni tablet.
- 48 Aiuto on-line/libretto di istruzioni.
- 49 Temperatura esterna.
- 50 Limite di velocità della strada imboccata.
- 51 Stazione radio attualmente in ascolto.
- 52 Ora attuale.
- 53 Eco<sup>2</sup> Driving.

54 Mappa di navigazione.

55 Accesso alle impostazioni del sistema «R & GO».

56 Gestione del veicolo.

57 Sistema di telefonia (a seconda del tablet).

58 Sistema di navigazione (CoPilot).

59 Gestione delle risorse multimediali.

**Nota:** è possibile modificare la configurazione della videata iniziale. @ - Consultate il capitolo «R & GO: regolazioni dei parametri».

## R & GO: DESCRIZIONE GENERALE (3/6)



### Funzione «Telefono»

La funzione telefonia consente l'utilizzo del telefono in modalità vivavoce e provvede alle seguenti funzioni:

- 60** il tastierino numerico consente di comporre un numero di telefono;
- 61** l'elenco dei contatti permette di visualizzare un contatto e i suoi dettagli;
- 62** l'agenda, sincronizzata con il sistema audio permette di consultare uno o più impegni registrati nel telefono;

**63** il registro delle chiamate permette di visualizzare e consultare tutte le chiamate (entranti, uscenti, perse).

**Nota:** per i telefoni cellulari con sistema operativo «Android» è disponibile la funzione di lettura degli SMS («Text-to-Speech»). Il sistema audio legge i messaggi SMS ad alta voce.

### Funzione «Multimedia»

La funzione «Multimedia» permette di gestire l'ascolto della radio e la lettura dei file audio e permette di eseguire le seguenti funzioni:

- 65** ascoltare la radio;
- 66** ascolto della musica dallo smartphone sul sistema audio;
- 68** ascolto della musica da una sorgente esterna (CD/CD MP3, USB o iPod® (apparecchio con iPod® integrato) tramite la porta USB;
- 69** selezione e ascolto di stazioni radio tematiche (webradio) di tutto il mondo tramite la connessione Internet del telefono.

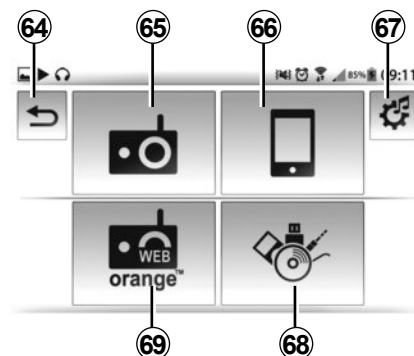

**Nota:** quando utilizzate una webradio, il trasferimento dei dati del telefono cellulare richiesti può comportare costi aggiuntivi non inclusi nell'abbonamento.

Il sistema «R & GO» provvede anche alle seguenti funzioni.

- 64** – pressione breve: ritorno al menu precedente.
- pressione prolungata: ritorno alla home page.
- 67** Regolazioni dei parametri multimediali.

## R & GO: DESCRIZIONE GENERALE (4/6)

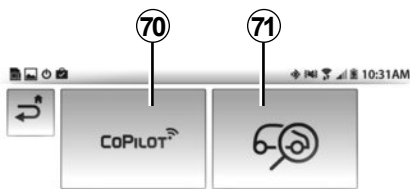

La funzione di navigazione raggruppa tutte le funzioni di navigazione assistita mediante satellite, le cartine stradali, l'info traffico, i servizi CoPilot e le zone di pericolo.

Questo sistema comprende le seguenti funzioni:

- 70** Software CoPilot per la pianificazione dei percorsi.
- 71** Funzionalità «Trova il mio veicolo» per trovare la posizione attuale del vostro veicolo.

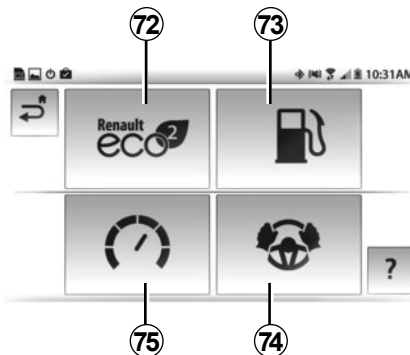

### Funzione «Auto»

La funzione veicolo include la gestione di determinati equipaggiamenti quali il computer di bordo e l'Eco<sup>2</sup> Driving.

Questo sistema provvede alle seguenti funzioni:

- 72** Eco<sup>2</sup> Driving.
- 73** Consumo di carburante.
- 74** «Servizi» visualizza le informazioni del quadro della strumentazione.
- 75** Contagiri (g/min × 1.000).



### Regolazione dei parametri

La funzione di parametrizzazione consente di regolare i vari parametri del sistema «R & GO».

Questa funzione è indicata da una combinazione rapida e ricopre le seguenti funzioni:

- connessione con la radio del sistema;
- gestione della modalità notte per la visualizzazione della navigazione;
- gestione dei preferiti sulla pagina iniziale.

## R & GO: DESCRIZIONE GENERALE (5/6)

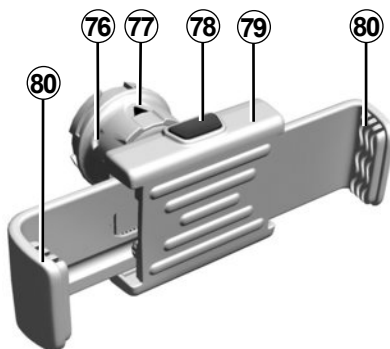

### Supporto del telefono

Per fissare il supporto del telefono **79** sul sistema audio del veicolo, osservate le seguenti istruzioni:

- togliete il coperchio del supporto del telefono **23** girandolo in senso anti-orario per far comparire la presa USB2;
- per un collegamento corretto, posizionate la freccia **77** della rotellina **76** di bloccaggio verso l'alto prima di inserire il supporto del telefono **79** sul sistema audio;

- collegate il supporto del telefono **79** alla presa USB2 del sistema audio;
- ruotate la rotellina **76** di bloccaggio del supporto del telefono **79** in senso orario per fissarlo;
- posizionate il telefono nel supporto del telefono **79** e premete le due pinze **80** fino a che il telefono è mantenuto saldamente in posizione.

Per togliere il supporto del telefono **79** dal sistema audio:

- tenete il telefono premendo allo stesso tempo il pulsante di ritegno delle pinze **78**, quindi estraete il telefono;
- ruotate la rotellina **76** di bloccaggio del supporto del telefono **79** in senso anti-orario per sbloccarlo dal sistema audio del veicolo;
- scollegate il supporto del telefono **79** dal sistema audio del veicolo;
- riposizionate il coperchio del supporto del telefono **23** ruotando in senso orario per coprire la presa USB2.

## R & GO: DESCRIZIONE GENERALE (6/6)



**Nota:** il supporto del telefono **79** può essere utilizzato in due posizioni:

- verticalmente, mettendo il telefono in orizzontale e poi ruotando il supporto **79** in posizione verticale;
- orizzontalmente, mettendo il telefono in verticale e poi ruotando il supporto **79** in posizione orizzontale.

**Nota:** potete anche inclinare il supporto del telefono per ottenere una miglior visibilità dello schermo del telefono.

### Caricamento tramite porta USB

Una volta collegata la presa USB del telefono alla porta USB del supporto del telefono **79**, potete beneficiare del caricamento o del mantenimento della carica della batteria durante il suo utilizzo.

## R & GO: FUNZIONE TELEFONIA (1/2)



### Presentazione del menu «Telefono»

Per accedere al menu del telefono, nel menu principale premete l'icona «Menu», quindi «Telefono».

Il menu «Telefono» si compone di quattro grandi icone, tutte accessibili:

- comporre un numero utilizzando il tastierino numerico;
- cercare un contatto nella rubrica;
- cercare un numero nel registro chiamate;
- accedere all'agenda del telefono.

**Nota:** per consultare la segreteria telefonica, tenete premuto il tasto «1» del tastierino **11**.

Premere a lungo il tasto «1» del tastierino **11** per la prima volta consente di memorizzare il numero della vostra segreteria telefonica.



### «Tastierino numerico»

Per comporre un numero o chiamare la segreteria telefonica, premete l'icona «Tastierino numerico».

Comporre il numero utilizzando il tastierino numerico, quindi premete il pulsante verde per avviare la chiamata.



### «Rubrica telefonica»

Premete l'icona «Rubrica telefonica» per accedere all'elenco dei contatti del telefono Bluetooth®.

Dopo aver collegato il sistema audio e il telefono Bluetooth® utilizzando la tecnologia wireless Bluetooth®, i numeri della rubrica telefonica risultano accessibili dall'applicazione «R & GO».

Selezionate il contatto (se il contatto possiede più numeri, verrà richiesto di selezionare il numero da chiamare); a questo punto la chiamata verrà avviata automaticamente dopo aver premuto il numero del contatto.

**Nota:** per scorrere l'elenco dei contatti, utilizzate i pulsanti «alto» e «basso».



Si raccomanda di fermarsi per inserire un numero o per ricercare un contatto.

## R & GO: FUNZIONE TELEFONIA (2/2)



### «Registro chiamate»

Nel menu «Telefono» premete l'icona "Registro chiamate".

Il giornale delle chiamate suddivide le varie chiamate in quattro schede:

- tutte le chiamate (entranti, uscenti, perse);
- chiamate entranti;
- chiamate perse;
- chiamate uscenti.

Per ogni elenco, i contatti sono visualizzati dal più recente al più vecchio.

Per navigare nel registro delle chiamate, potete premere:

- una scheda per visualizzarne il contenuto;
- i pulsanti «alto» e «basso» per scorrere gli elenchi delle chiamate;
- una voce del registro delle chiamate per chiamare il contatto corrispondente.



### «Agenda»

Nel menu «Telefono» premete l'icona «Agenda».

L'agenda del telefono visualizza tutti gli impegni (appuntamenti, eventi della giornata e così via) del vostro telefono sul sistema audio.

Per navigare nell'elenco dell'agenda, potete premere:

- una scheda per visualizzarne il contenuto nel dettaglio (ora, descrizione, indirizzo);
- i pulsanti «alto» e «basso» per scorrere l'elenco dell'agenda.

A partire da un indirizzo memorizzato, potete avviare l'applicazione «CoPilot». Premete l'icona rossa per avviare la navigazione assistita fino all'indirizzo memorizzato.



### «Registro SMS» (a seconda del telefono)

Nel menu "Telefono" premete l'icona "Registro SMS".

Il registro SMS consente di ascoltare gli ultimi tre messaggi ricevuti durante l'utilizzo di "R & GO".

**Nota:** per scorrere l'elenco degli SMS, utilizzate i pulsanti «alto» e «basso».



### "Messaggio di avviso" (a seconda del telefono)

Questa funzione consente la lettura orale dei messaggi di avviso. Premete l'icona «Messaggio di avviso» per la lettura del messaggio.



## R & GO: FUNZIONE MULTIMEDIALE (1/2)

### Presentazione del menu “Multimedia”

Per accedere al menu “Multimedia”, nel menu principale premete l'icona “Menu”, quindi “Multimedia”.

L'applicazione “R & GO” è costituita da quattro sezioni principali a cui è possibile accedere dal menu “Multimedia”:

- ascoltare la radio;
- ascoltare la musica dal telefono tramite la connessione Bluetooth®;
- ascolto della radio mediante “Webradio”;
- ascolto della musica da una sorgente esterna (CD/CD MP3, USB, iPod® (apparecchio con iPod® integrato) tramite la porta USB e così via).

**Nota:** per utilizzare tutte le funzionalità del menu “Multimedia” dovete collegare il vostro telefono o tablet Bluetooth® al sistema audio.



### ”Ascoltare la radio”

Nel menu principale premete le icone “Menu”, “Multimedia”, quindi “Ascoltare la radio”.

Questo menu vi consente di ascoltare le stazioni radio e fornisce le funzioni seguenti:

- scegliere una gamma d'onde (FM1, FM2, DR1, DR2 o AM);
- scegliere una stazione con le tre modalità di ricerca (modalità «Frequenza», «Lista» o «Preimpostazione»);
- cercare una stazione tramite il tastierino intelligente integrato;
- ascoltare le stazioni memorizzate;
- visualizzare le informazioni testuali di alcune stazioni radio FM e DR in corso di ascolto.

Per ulteriori informazioni, consultate la sezione relativa all'ascolto della radio.



### Bluetooth® “Lettura audio”

Nel menu principale premete le icone “Menu”, “Multimedia”, quindi “Leggi audio Bluetooth®”.

Per poter utilizzare il vostro lettore audio Bluetooth® dovete associarlo al veicolo nel corso del primo utilizzo.

Il menu “Leggi audio Bluetooth®” fornisce le funzioni seguenti:

- accedere direttamente ai file audio;
- accedere a cartelle, brani musicali, generi, artisti, album e playlist;
- accedere alle cartelle e/o file audio.

**Nota:** soltanto le sorgenti disponibili possono essere selezionate. Le sorgenti non disponibili sono ombreggiate.



Per motivi di sicurezza, effettuate queste operazioni a veicolo fermo.

## R & GO: FUNZIONE MULTIMEDIALE (2/2)



### ”Webradio”

Il menu «Webradio» permette di cercare, di visualizzare e di ascoltare le stazioni radio passando dal vostro telefono (BBC world, podcast...).

Avete la possibilità di inserire nei preferiti una o più stazioni radio e/o musica. Nel menu principale premete le icone “Menu”, “Multimedia”, quindi “Webradio”.

Il menu “Webradio” fornisce le funzioni seguenti:

- gestire le stazioni preferite;
- cercare una stazione con l’ausilio di un tastierino intelligente;
- consultare la classificazione delle stazioni radio (cronologia, classifica, locale);
- accedere all’immagine dell’album, al nome del cantante e al titolo della canzone che state ascoltando;
- passare alla radio del sistema audio del veicolo.

**Nota:** quando utilizzate la webradio, il trasferimento dei dati del telefono cellulare richiesti può comportare costi aggiuntivi non inclusi nell’abbonamento.



### ”Sorgente audio ausiliaria”

Il menu “Sorgente audio ausiliaria” permette di ascoltare la musica proveniente da una sorgente esterna.

Nel menu principale premete le icone “Menu”, “Multimedia”, quindi “Sorgente audio ausiliaria”.

Nell’elenco seguente selezionate una sorgente di ingresso collegata al sistema audio per accedere ai file audio:

- CD/CD MP3;
- USB1;
- USB2;
- iPod®: apparecchio con iPod® integrato;
- presa jack.



### ”Impostazioni multimediali”.

Nel menu principale premete le icone “Menu”, “Multimedia”, quindi “Impostazioni multimediali”.



Questa funzione consente di modificare le impostazioni seguenti:

- “Bilanciamento”;
- “Bassi”;
- “Istruzioni di navigazione”;
- “Livello ingresso ausiliario”;
- “Casuale” (lettura casuale);
- “iTraffic”;
- “Aggiornam. elenco FM”;
- “Aggiornam. elenco DR”;
- “Applica valore predefinito”.

## R & GO: FUNZIONE NAVIGAZIONE (1/2)

### Presentazione del menu «Navigazione»

Per accedere al menu di navigazione, nel menu principale premete l'icona «Menu», quindi «Navigazione».

Il menu «Navigazione» si compone di due grandi icone, accessibili da questo menu:

- applicazione di navigazione «CoPilot» per la gestione degli itinerari;
- l'applicazione «Trova il mio veicolo» che vi propone il percorso per accedere al vostro veicolo.

### applicazione di navigazione «CoPilot»

Nel menu «Navigazione» premete l'icona «applicazione di navigazione CoPilot». Il sistema di navigazione «CoPilot» permette di inserire una destinazione, selezionare i punti di interesse, configurare la modalità di spostamento, accedere ai servizi di informazione in tempo reale e molto altro.

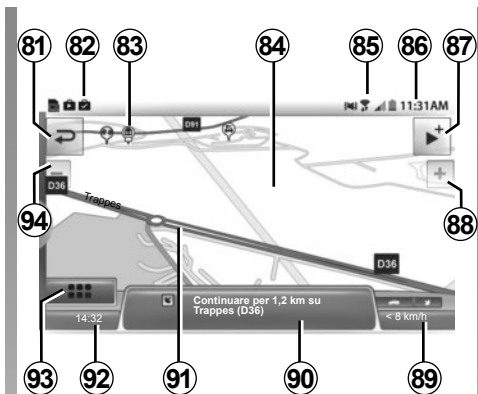

### Legenda della mappa

Le informazioni visualizzate di seguito possono variare:

- 81** Torna alla pagina precedente.
- 82** Informazioni avviso telefono.
- 83** Punto di interesse (POI).
- 84** Mappa di navigazione.
- 85** Informazioni sul telefono (rete, batteria e connessione tramite Bluetooth®).
- 86** Ora attuale.
- 87** Combinazione rapida sorgente audio.
- 88** Zoom avanti.



- 89, 92** Informazioni configurabili relative al vostro percorso.
- 90** Distanza e indicazione del prossimo cambio di direzione
- 91** Itinerario calcolato dal sistema di navigazione.
- 93** Menu di guida.
- 94** Zoom indietro.



Per motivi di sicurezza, effettuate queste operazioni a veicolo fermo.

## R & GO: FUNZIONE NAVIGAZIONE (2/2)



### «Trova il mio veicolo»

Questa funzione permette di proporre il percorso per accedere al vostro veicolo.

Nel menu «Navigazione» premete il pulsante «Trova il mio veicolo».

Per trovare il vostro veicolo, potete:

- compilare il campo «Indirizzo di parcheggio del veicolo»;
- selezionare il pulsante «Vai verso la mia macchina» per avviare la navigazione «CoPilot» in modalità pedonale verso l'indirizzo preregistrato.

**Nota:** per funzionare, l'applicazione deve essere collegata al sistema audio del veicolo. Questa registra la posizione GPS del veicolo quando:

- il contatto è disinserito;
- la connessione con il sistema audio del veicolo è andata persa.

Se tra il momento della registrazione della posizione GPS e il momento in cui desiderate ritrovarlo il veicolo è stato spostato da una terza persona, l'applicazione non può cercare la sua posizione attuale.

## R & GO: FUNZIONE VEICOLO (1/2)

### Presentazione del menu

#### «Auto»

Per accedere al menu «Auto», nel menu principale premete l'icona «Menu», quindi «Auto».

Il sistema si compone di quattro grandi gruppi, tutti accessibili dal menu veicolo:

- Driving Eco<sup>2</sup>;
- consumo di carburante;
- contagiri (g/min x 1000);
- i «Servizi» mostrano le informazioni del quadro della strumentazione.



#### «Driving Eco<sup>2</sup>»

nel menu «Auto» premete l'icona «Driving Eco<sup>2</sup>». La funzione "Driving Eco<sup>2</sup>" permette di visualizzare in tempo reale un punteggio globale che riflette il vostro stile di guida.

Questo punteggio tiene conto dei seguenti criteri:

- le accelerazioni;
- la capacità di anticipare le frenate;
- il rispetto dei cambi marcia.

Avete la possibilità di ottenere il punteggio globale e dei consigli personalizzati alla fine di ciascuno dei vostri percorsi.

Potete inoltre consultare:

- la distanza percorsa senza consumo;
- i punteggi degli ultimi dieci tragitti.

**Nota:** a seconda del telefono, l'applicazione «Driving Eco<sup>2</sup>» potrebbe non calcolare più i punteggi quando è in attività in background.

**Nota:** quando viene avviata l'applicazione, premete il pulsante «Reset» del quadro della strumentazione per avviare un nuovo percorso.

Un itinerario, per essere impostato, deve essere superiore a 400 metri. Se il tempo tra l'arresto e l'avviamento del motore è inferiore a quattro ore, l'applicazione continua a incrementare il percorso prima dell'arresto.



Per motivi di sicurezza, effettuate queste operazioni a veicolo fermo.

## R & GO: FUNZIONE VEICOLO (2/2)



### «Consumo di carburante»

Nel menu «Auto» premete l'icona «Consumo di carburante».

Questa funzione permette di visualizzare il consumo di carburante istantaneo rispetto al consumo medio del vostro veicolo.



### »Contagiri»

Nel menu «Auto» premete l'icona «Contagiri».

Questa funzione consente di visualizzare il contagiri del vostro veicolo in tempo reale (g/min x 1.000).



### «Servizi»

Nel menu «Auto» premete l'icona «Servizi».

Il menu «Servizi» consente di accedere ai seguenti elementi:

- i dati registrati sul quadro della strumentazione (velocità media, consumo medio, distanza totale e distanza percorsa dall'ultimo azzeramento);
- «E-guide», per consultare il libretto di istruzioni;
- «MYRENAULT», per accedere ai servizi personalizzati sul sito del costruttore Renault®.

**Nota:** per accedere a «MYRENAULT» e beneficiare dei suoi servizi, dovete installare l'applicazione "MYRENAULT" sul vostro telefono.

Se l'applicazione non è installata, compare un messaggio che vi chiede di installarla.

## R & GO: REGOLAZIONI DEI PARAMETRI (1/2)

### Connessione Bluetooth®

Per attivare la connessione Bluetooth®, nella pagina iniziale premete «Menu», «Impostazioni App», quindi selezionate «Auto-connessione Bluetooth».

### Accedere alle regolazioni

Dal menu principale, premete «Parametri».

Il menu «Parametri» del sistema «R & GO» consente di impostare i seguenti elementi:

- auto-connessione Bluetooth®;
- connessione con la radio del sistema;
- avvio automatico dell'applicazione alla connessione con la radio;
- gestione di «Modo notte» per la visualizzazione della navigazione;
- gestione dei preferiti sulla pagina iniziale.



### Auto-connessione Bluetooth®

Spuntate questa opzione per attivare o disattivare il Bluetooth® del sistema audio durante l'avvio dell'applicazione.

### Connessione alla radio

Questo menu consente di ottenere un elenco dei sistemi audio situati attorno a voi.

Premete questo menu per visualizzare l'elenco dei sistemi audio riconosciuti, quindi selezionate il nome del sistema audio del vostro veicolo.

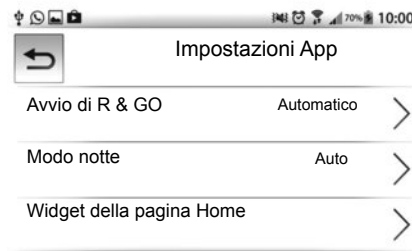

### Avvio automatico dell'applicazione

Spuntate questa opzione per attivare o disattivare l'avvio automatico dell'applicazione non appena viene stabilita la connessione con il sistema audio del vostro veicolo.



Per motivi di sicurezza, effettuate queste operazioni a veicolo fermo.

## R & GO: REGOLAZIONI DEI PARAMETRI (2/2)

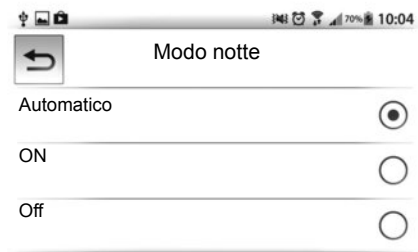

### “Modo notte”

Per migliorare la visibilità dello schermo di navigazione in modalità diurna o notturna, potete modificare la combinazione dei colori della mappa.

Spuntate una di queste opzioni:

- «Auto»: il passaggio automatico in modalità diurna o notturna è definito in base alle impostazioni del vostro smartphone.
- «ON»: la schermata della mappa viene sempre visualizzata con colori luminosi.
- «Off»: la schermata della mappa viene sempre visualizzata con colori scuri.



### Widget della pagina Home

La schermata iniziale è quella predefinita del sistema audio. È composta da un determinato numero di combinazioni rapide verso altre funzionalità, quali la navigazione o la radio.

Potete modificare e impostare la visualizzazione dei due preferiti sulla schermata iniziale.

Premete il menu «Widget della pagina Home», quindi selezionate al massimo uno o due tipi di preferiti.





## ANOMALIE DI FUNZIONAMENTO (1/3)

Descrizione	Cause possibili	Soluzioni
Non si sentono suoni.	Il volume è al minimo o su pausa.	Aumentate il volume o disattivate la pausa.
Il sistema audio non funziona e il display non si accende.	Il sistema audio non è sotto tensione.	Mettete il sistema audio sotto tensione.
	Il fusibile del sistema audio è bruciato.	Sostituite il fusibile (vedere la sezione relativa ai fusibili nel libretto d'istruzioni del veicolo).
Il sistema audio non funziona ma il display si accende.	Il volume è regolato al minimo.	Premete su <b>17</b> o ruotate <b>1</b> .
	Cortocircuito sugli altoparlanti.	Rivolgetevi alla Rete del marchio.
L'altoparlante sinistro o destro non emette alcun suono, sia che si tratti dell'autoradio che di un CD.	La regolazione del bilanciamento del suono (regolazione sinistra/destra) non è corretta.	Regolate correttamente il bilanciamento del suono.
	Altoparlante scollegato.	Rivolgetevi alla Rete del marchio.
Cattiva ricezione della radio o assenza di ricezione.	Il veicolo è troppo distante dall'emittente sulla quale l'autoradio è sintonizzata (rumore di fondo e interferenze).	Cercare un'altra emittente il cui segnale sia ricevuto meglio nella vostra zona.
	La ricezione è disturbata da interferenze del motore.	Rivolgetevi alla Rete del marchio.
	L'antenna è danneggiata o non è collegata.	Rivolgetevi alla Rete del marchio.

## ANOMALIE DI FUNZIONAMENTO (2/3)

Descrizione	Cause possibili	Soluzioni
Il tempo di lettura iniziale di un CD/CD MP3 sembra lungo.	CD sporco.	Estraete e pulite il CD.
	CD MP3.	Attendete: la lettura di questi CD MP3 richiede più tempo.
Compare «Errore lettura CD» oppure il CD/CD MP3 viene espulso dal sistema audio.	CD non inserito correttamente/sporco/danneggiato/non compatibile.	Espelletate il CD/CD MP3. Inserite correttamente un CD/CD MP3 pulito/in buone condizioni/compatibile.
Alcuni file del CD MP3 non si leggono.	Su uno stesso CD sono stati registrati file audio e non audio.	Registrate su CD diversi i file audio e non audio.
Il sistema audio non riesce a leggere il CD MP3.	Il CD è stato inciso ad una velocità inferiore a 8x o ad una velocità superiore a 16x.	Incidete il vostro CD alla velocità di 8x.
	Il CD è stato inciso in modalità multisessione.	Incidete il vostro CD in modalità Disc at Once oppure incidete il vostro CD in modalità Track At Once e finalizzate il disco dopo l'ultima sessione.
La lettura del CD MP3 è di scarsa qualità	Il CD è nero o ha assunto un colore avente una capacità riflettente inferiore che peggiora la qualità della lettura.	Copiate il vostro CD su un CD bianco o di colore chiaro.

## ANOMALIE DI FUNZIONAMENTO (3/3)

Descrizione	Cause possibili	Soluzioni
Il telefono non si connette al sistema.	<ul style="list-style-type: none"><li>- Il telefono è spento.</li><li>- La batteria del telefono è scarica.</li><li>- Il telefono non è stato associato al sistema di telefonia vivavoce.</li><li>- Il Bluetooth® del telefono e quello del sistema non sono attivati.</li><li>- Il telefono non è configurato per accettare la richiesta di connessione del sistema audio.</li></ul>	<ul style="list-style-type: none"><li>- Accendete il telefono.</li><li>- Ricaricate la batteria del telefono.</li><li>- Associate il telefono al sistema di telefonia vivavoce.</li><li>- Attivate il Bluetooth® del vostro telefono e del sistema.</li><li>- Configurare il telefono per accettare la richiesta di connessione del sistema audio.</li></ul>
Il lettore audio Bluetooth® non si connette al sistema.	<ul style="list-style-type: none"><li>- Il lettore è spento.</li><li>- La batteria del lettore è scarica.</li><li>- Il lettore non è associato al sistema audio.</li><li>- Il Bluetooth® del lettore e quello del sistema non sono attivati.</li><li>- Il lettore audio portatile non è configurato per accettare la richiesta di connessione del sistema audio.</li><li>- La musica non è avviata dal lettore.</li></ul>	<ul style="list-style-type: none"><li>- Accendete il lettore.</li><li>- Ricaricate la batteria del lettore.</li><li>- Accoppiate il lettore al sistema audio.</li><li>- Attivate il Bluetooth® del lettore e del sistema audio.</li><li>- Configurate il lettore per accettare la richiesta di connessione del sistema.</li><li>- In base al grado di compatibilità del vostro telefono, può essere necessario avviare la musica dal lettore.</li></ul>
La visualizzazione del messaggio «Batteria scarica».	L'utilizzo prolungato del sistema di telefonia vivavoce scarica più rapidamente la batteria del telefono.	Ricaricate la batteria del telefono.

## INDICE ALFABETICO (1/2)

### A

accensione .....	I.13
anomalie di funzionamento.....	I.49 → I.51
arresto .....	I.13
associare un telefono .....	I.23 – I.24
autoradio	
memorizzazione automatica delle stazioni .....	I.15
modalità automatica.....	I.15
modalità manuale .....	I.15
preselezione di stazioni .....	I.15
scegliere una stazione.....	I.15

### B

bande FM/LW/MW.....	I.4 – I.5
Bluetooth®.....	I.4 – I.5

### C

CD text.....	I.19
CD/CD MP3	
ascoltare .....	I.18
caratteristiche dei CD MP3 / WMA .....	I.18
espellere .....	I.19
inserire .....	I.18
lettura random.....	I.19
lettura rapida.....	I.18
chiamare .....	I.27
collegare un telefono .....	I.25
comandi .....	I.6 → I.12
connessione	
fallimento .....	I.26

### D

dialogo.....	I.28
disassociare un telefono.....	I.24

### G

gamma onde.....	I.15
-----------------	------

### I

ID3 tag .....	I.19
interruzione del suono .....	I.13

### K

kit telefono vivavoce filare .....	I.5
------------------------------------	-----

### L

lingue.....	I.30
-------------	------

### M

mantenimento delle frequenze AF-RDS.....	I.16
marcia.....	I.13

### P

pausa.....	I.19
precauzioni d'uso.....	I.2 – I.3
presa USB .....	I.20
pulsanti .....	I.6 → I.12

### R

radio text.....	I.30
RDS.....	I.4
registro chiamate .....	I.27
regolazioni	
audio .....	I.30
ricevere una chiamata .....	I.27
rubrica telefono.....	I.27

### S

scelta della sorgente audio.....	I.13
scollegare un telefono .....	I.26
sistema telefonia vivavoce filare.....	I.27
sorgente ausiliaria .....	I.20

## INDICE ALFABETICO (2/2)

### **V**

volume.....	I.13
volume dialogo .....	I.28

### **W**

WMA.....	I.18
----------	------



Vorzorgsmaatregelen voor het gebruik .....	NL.2
Algemene beschrijving .....	NL.4
Uitleg van de knoppen .....	NL.6
Werkzaamheden .....	NL.13
De spraakherkenning gebruiken .....	NL.14
De radio beluisteren .....	NL.15
Cd/mp3-cd beluisteren .....	NL.18
Aux-audiobronnen .....	NL.20
Een telefoon koppelen/ontkoppelen .....	NL.23
Een telefoon aanschakelen/afschakelen .....	NL.25
Bellen en gebeld worden .....	NL.27
Instellingen systeem .....	NL.30
R & GO: algemene beschrijving .....	NL.33
R & GO: telefoonfunctie .....	NL.39
R & GO: multimediafunctie .....	NL.41
R & GO: navigatiefunctie .....	NL.43
R & GO: autofunctie .....	NL.45
R & GO: parameters instellen .....	NL.47
Storingen .....	NL.49

Vertaald uit het Frans. Gehele of gedeeltelijke nadruk of vertaling is verboden zonder schriftelijke toestemming van de autofabrikant.

## VOORZORGSMAATREGELEN VOOR HET GEBRUIK (1/2)

U moet onderstaande voorzorgen opvolgen tijdens het gebruik van het systeem om redenen van veiligheid of van de risico's van materiële schade. Houd u altijd aan de wettelijke voorschriften van het land waar u reist.



### Voorzorgen betreffende het gebruik van het audiosysteem

- Gebruik de schakelaars (in het front of aan het stuurwiel) en raadpleeg de informatie op het scherm als de verkeerssituatie het toelaat.
- Regel het geluidsvolume niet te hard, zodat u de omgevingsgeluiden nog kunt horen.

### Materiële voorzorgen

- Demonteer of wijzig het systeem niet om risico op beschadiging van het materiaal of brandwonden te voorkomen.
- Bij een storing en voor alle demontagewerkzaamheden moet u altijd een vertegenwoordiger van de fabrikant raadplegen.
- Steek geen vreemde voorwerpen, of een beschadigde of vuile CD/CD MP3 in de speler.
- Gebruik alleen een ronde CD/CD MP3 met een diameter van 12 cm.
- Houd de cd vast aan de buitenrand en de binnenrand zonder het niet-bedrukte deel van de CD/CD MP3 aan te raken.
- Plak geen papier op de CD/CD MP3.
- Haal de CD/CD MP3 na langdurig gebruik voorzichtig uit de speler omdat de cd warm kan zijn.
- Stel de CD/CD MP3 nooit bloot aan warmte of aan directe zonnestraling.
- Gebruik geen producten met alcohol en/of spuit vloeistoffen in dit gebied.

### Voorzorgen betreffende de telefoon

- Het gebruik van de telefoon in de auto is aan wettelijke bepalingen gebonden. Het gebruik van handsfree telefoonsystemen is niet onder alle omstandigheden toegestaan: de bestuurder moet altijd meester over de auto blijven;
- Bellen tijdens het rijden leidt de aandacht af en is een belangrijke risicofactor gedurende alle fasen van het bellen (nummer samenstellen, gesprek voeren, zoeken in het telefoonboek, enz.).

### Onderhoud van het frontpaneel

- Gebruik een schone doek en indien nodig een beetje zeepsop. Veeg af met een zachte lichtjes bevochtigde doek en droog daarna met een zachte droge doek.
- Druk niet op het display aan de voorkant, gebruik ook geen producten op alcoholbasis.



## VOORZORGSMAATREGELEN VOOR HET GEBRUIK (2/2)

Dit boekje is tot stand gekomen aan de hand van de gegevens die op het moment van samenstelling van dit boekje bekend waren. **In het boekje staan alle bestaande functies van de beschreven modellen. De aanwezigheid ervan hangt af van het model van de uitrusting, van de gekozen opties en van het land van aflevering. Ook kunnen er functies zijn opgenomen die pas op een later tijdstip zullen worden toegepast.**

Overal waar in het instructieboekje sprake is van een merkdealer, wordt daarmee de autofabrikant bedoeld.

# ALGEMENE BESCHRIJVING (1/2)

## Inleiding

Het audiosysteem verzorgt de volgende functies:

- FM- (RDS) en AM-radio;
- digitale radio over land (DR);
- CD/CD MP3-speler;
- beheer van hulp audiobronnen;
- Bluetooth® handsfree telefoonsysteem.

## Radio en CD/CD MP3 functies

Met de autoradio kunt u naar radiostations luisteren en CD's afspelen met verschillende audioformaten.

De radiostations zijn gerangschikt per golfbereik: FM (frequentiemodulatie) en AM (amplitudemodulatie).

Via het DR-systeem (DAB, DAB+, T-DMB-indeling) kunt u een betere geluidswaergave verkrijgen en hebt u toegang tot tekstinformatie van de radio (**Intellitext**) door hierdoor te bladeren om het volgende weer te geven:

- nieuws;
- sportuitslagen enz.

Het RDS-systeem zorgt voor de waergave van de naam van sommige stations of de informatie die door de FM-radiostations uitgezonden wordt:

- informatie over de algemene staat van het wegverkeer (TA);
- noodberichten.

## Functie aux audio

U kunt uw draagbare audioapparaat rechtstreeks beluisteren op de luidsprekers van uw auto. Er zijn verschillende mogelijkheden om uw draagbare audiobron aan te sluiten, afhankelijk van het type toestel dat u bezit:

- USB-aansluiting;
- Jack-aansluiting;
- Bluetooth® verbinding.

Voor meer details over de lijst met compatibele toestellen, kunt u contact opnemen met een merkdealer.

## ALGEMENE BESCHRIJVING (2/2)

### Functie handsfree telefoon

Het handsfree telefoonsysteem Bluetooth® verzorgt de volgende functies zonder dat u daarbij de telefoon met de hand hoeft te bedienen:

- Koppelen tot 5 telefoons;
- gesprek kiezen/ontvangen/afwijzen;
- de lijst van contactpersonen uit het telefoonboek of de SIM-kaart overzetten (naargelang de telefoon);
- de oproepgeschiedenis raadplegen vanaf het systeem (naargelang de telefoon);
- bellen naar voicemail.

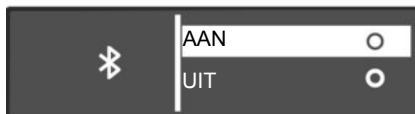

### FunctieBluetooth®

Deze functie zorgt ervoor dat het audiosysteem uw audiospeler of mobiele telefoon herkend en kan gebruiken via de Bluetooth® koppeling.

U kunt via het menu “Bluetooth” de Bluetooth®-functie in-/uitschakelen:

- geef het menu Instellingen weer door op **9** te drukken;
- selecteer «Bluetooth» door te draaien en te drukken op **5**;
- selecteer «AAN»/»Uit».



Uw handsfree telefoonsysteem heeft uitsluitend ten doel de communicatie te vergemakkelijken en de risicofactoren te beperken, maar kan ze nooit helemaal uitsluiten. Houd u altijd aan de wettelijke voorschriften van het land waar u reist.

# UITLEG VAN DE KNOPPEN (1/7)

## Systemefrontjes

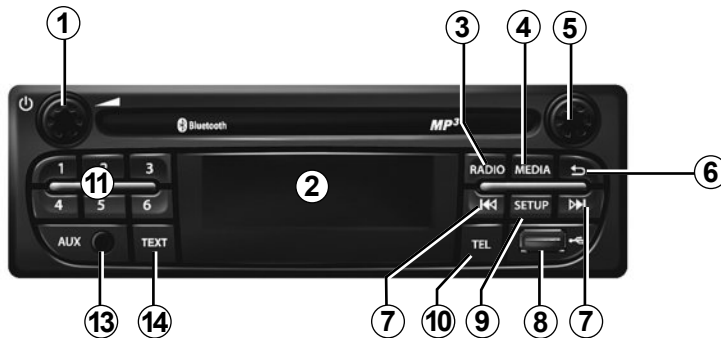
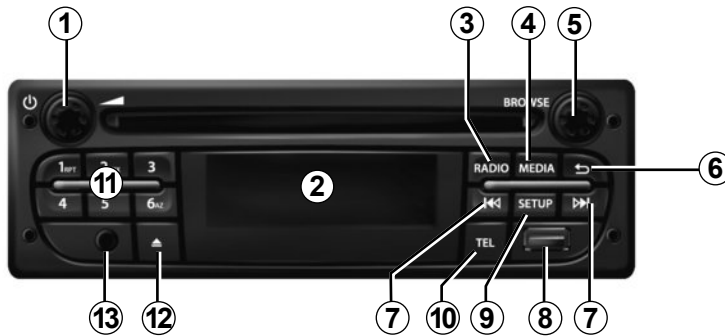

## Bediening bij het stuurwiel

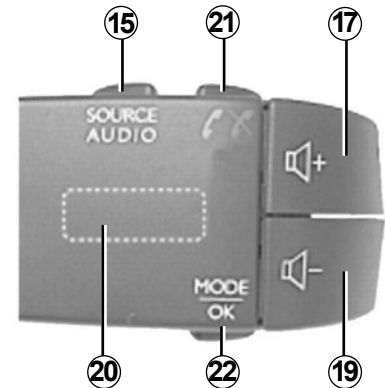
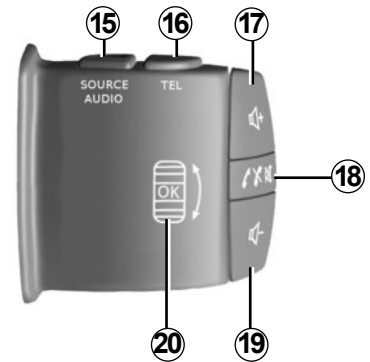

# UITLEG VAN DE KNOPPEN (2/7)

## Stysteemfronttjes



## Bediening bij het stuurwiel

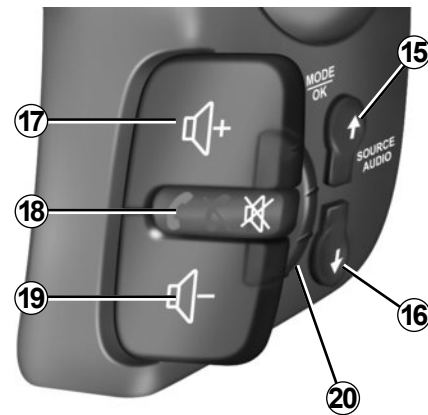
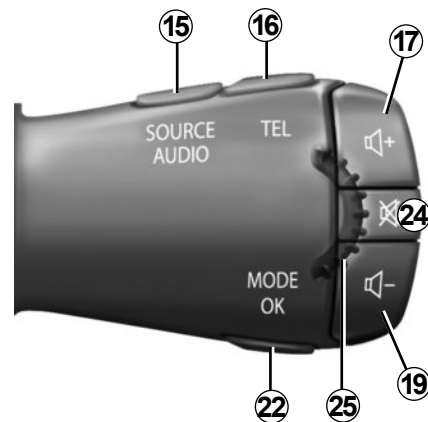

## UITLEG VAN DE KNOPPEN (3/7)

### Stysteemfronttjes

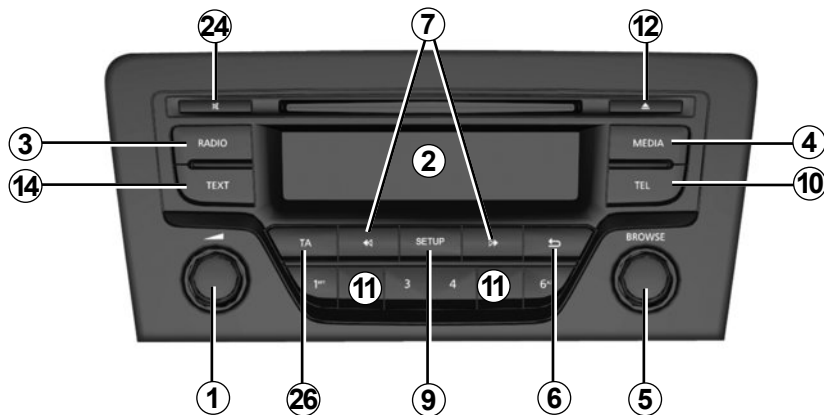

### Bediening bij het stuurwiel

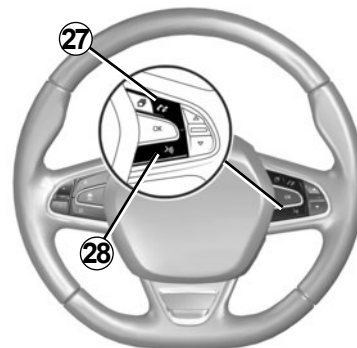

## UITLEG VAN DE KNOPPEN (4/7)

	Funcctie AUDIO	Funcctie TELEFOON
1	<ul style="list-style-type: none"> <li>– Drukken: aan/uit.</li> <li>– Draaien: het volume van de huidige bron aanpassen.</li> </ul>	
2	Informatiedisplay.	
3	<ul style="list-style-type: none"> <li>– Korte druk: de radiobron en het golfbereik kiezen: FM1 → FM2 → DR1 → DR2 → AM.</li> <li>– Lange druk: de lijst met radiostations bijwerken.</li> </ul>	
4	Een gewenst medium selecteren (indien verbonden): CD/CD MP3 → iPod1/USB1 → iPod2/USB2 → -audiospeler Bluetooth® → AUX (plugaansluiting).	
5	<ul style="list-style-type: none"> <li>– Drukken: een actie bevestigen.</li> <li>– Draaien: door de menu's of lijsten bladeren.</li> </ul>	
6	<ul style="list-style-type: none"> <li>– Terugkeren naar het vorige scherm / vorige niveau terwijl u door de menu's gaat;</li> <li>– annuleren van een handeling.</li> </ul>	
7	<ul style="list-style-type: none"> <li>– Korte druk: van track (CD/CD MP3, bepaalde audioapparaten) of van radiofrequentie veranderen.</li> <li>– Ingedrukt houden: een CD/CD MP3-track snel vooruit-/terugspoelen op bepaalde audiospelers of de radiostations doorlopen tot de knop wordt losgelaten.</li> </ul>	
8	Aansluiting USB voor iPod® of aux-audiobronnen.	
9	<ul style="list-style-type: none"> <li>– Korte druk: het menu met persoonlijke instellingen openen.</li> <li>– Lange druk: de tekstfunctie activeren.</li> </ul>	

## UITLEG VAN DE KNOPPEN (5/7)

	Functie AUDIO	Functie TELEFOON
10		<ul style="list-style-type: none"> <li>- Korte druk: naar het menu «Telefoon» gaan.</li> <li>- Lange druk: het laatste nummer terugbellen.</li> </ul>
		Bij ontvangst van een oproep: <ul style="list-style-type: none"> <li>- korte druk: de oproep beantwoorden;</li> <li>- lange druk: de oproep weigeren.</li> </ul>
11	Korte druk: oproepen van een vooraf opgeslagen station. Lange druk: opslaan van een radiostation.	
12	Een CD/CD MP3 uitwerpen.	
13	Aux-ingang.	
14	De "Text"-functie inschakelen.	
15	De audiobron kiezen: FM1 → FM2 → DR1 → DR2 → AM → CD/CD MP3 → iPod1/USB1 → iPod2/USB2 → audiospeler Bluetooth® → AUX (plugaansluiting).	
16		Naar het menu «Telefoon» gaan.
17	Het volume van de huidige bron verhogen.	
18	<ul style="list-style-type: none"> <li>- Het geluid van de beluisterde radiobron uitzetten;</li> <li>- het geluid van het CD-/CD MP3-, USB-, iPod®- of Bluetooth®-apparaat dempen en het afspelen pauzeren.</li> </ul>	Bij het niet ontvangen van een oproep: <ul style="list-style-type: none"> <li>- lange druk: het laatste nummer terugbellen.</li> </ul> Bij ontvangst van een oproep: <ul style="list-style-type: none"> <li>- korte druk: de oproep beantwoorden;</li> <li>- lange druk: de oproep weigeren.</li> </ul>



## UITLEG VAN DE KNOPPEN (6/7)

	Functie AUDIO	Functie TELEFOON
19	Het volume van de huidige bron verlagen.	
17 + 19	– Het geluid van de huidige radiobron dempen; – het geluid van het CD-/CD MP3-, USB-, iPod®- of Bluetooth®-apparaat dempen en het afspelen pauzeren.	
20	Draaien: – radio: door de radiolijst bladeren; – media: naar de vorige/volgende track gaan.	Draaien: – Menu «Telefoon»: door de lijst bladeren.
	– Korte druk: de huidige afspeellijst openen.  Lange druk: – terugkeren naar het vorige scherm/voorgaande niveau terwijl u door de menu's bladert; – annuleren van een handeling.	– Korte druk: een actie bevestigen  Lange druk: – terugkeren naar het vorige scherm/voorgaande niveau terwijl u door de menu's bladert; – annuleren van een handeling.
21		– Korte druk: naar het menu «Telefoon» gaan. – Lange druk: het laatste nummer terugbellen.  Bij ontvangst van een oproep: – korte druk: de oproep beantwoorden; – lange druk: de oproep weigeren.
22	– Korte druk: de huidige afspeellijst openen.  Lange druk: – terugkeren naar het vorige scherm/voorgaande niveau terwijl u door de menu's bladert; – annuleren van een handeling.	– Korte druk: een actie bevestigen  Lange druk: – terugkeren naar het vorige scherm/voorgaande niveau terwijl u door de menu's bladert; – annuleren van een handeling.
23	Kapje van de telefoonhouder verwijderen door het tegenwijzerzin te draaien.	

## UITLEG VAN DE KNOPPEN (7/7)

	Functie AUDIO	Functie TELEFOON
24	<ul style="list-style-type: none"> <li>– Het geluid van de beluisterde radiobron uitzetten;</li> <li>– het geluid van het CD-/CD MP3-, USB-, iPod®- of Bluetooth®-apparaat dempen en het afspelen pauzeren.</li> </ul>	
25	<p>Draaien:</p> <ul style="list-style-type: none"> <li>– radio: bladeren door de lijst met radiostations die eerder zijn opgeslagen;</li> <li>– media: naar de vorige/volgende track gaan.</li> </ul>	<p>Draaien:</p> <ul style="list-style-type: none"> <li>– Menu «Telefoon»: door de lijst bladeren.</li> </ul>
26	<p>Het automatisch zoeken naar en het afspelen van de verkeersinformatie zodra deze door bepaalde FM-stations in wordt uitgezonden in de FM- of DR-modus, inschakelen/uitschakelen.</p>	
27	<p>Bij ontvangst van een oproep:</p> <ul style="list-style-type: none"> <li>– korte druk: de oproep beantwoorden;</li> <li>– lange druk: de oproep weigeren.</li> </ul>	
28	<ul style="list-style-type: none"> <li>– Korte druk: spraakherkenning inschakelen.</li> <li>– Lange druk: spraakherkenning uitschakelen.</li> </ul>	

# AANZETTEN

## Aan en uit

Druk kort op **1** om uw audiosysteem aan te zetten.

U kunt het audiosysteem gebruiken zonder de auto te starten. Het blijft gedurende 20 minuten werken. Druk op **1** om het nog 20 minuten langer te laten werken.

Zet het audiosysteem uit met een korte druk op **1**.

## Kiezen van de bron

Als u de verschillende audiobronnen wilt doorlopen, drukt u meerdere keren op **4**. De volgorde van de audiobronnen is: CD/CD MP3 iPod1/USB1 → iPod2/USB2 → BT Streaming (Bluetooth®) → AUX.

**Opmerking:** druk op **10** om het menu Telefoon weer te geven.

Wanneer u een nieuw medium invoert (CD/CD MP3, USB, AUX), terwijl de radio aanstaat, verandert de bron automatisch en wordt het medium afgespeeld.

U kunt ook de radio kiezen door op de toets **3** te drukken. Druk herhaaldelijk op **3** om de golfbereiken te doorlopen in de volgende volgorde: FM1 → FM2 → DR1 → DR2 → AM → FM1...

Als u wilt wisselen tussen de media- en radiobron, drukt u op **15** op de bediening bij het stuurwiel.

## Geluidsvolume

Regel het volume door aan **1** te draaien of op **17** of **19** te drukken op de bediening bij het stuurwiel.

Op het display verschijnt «Volume», gevolgd door de ingestelde waarde (van 00 tot 31).

## Geluidsonderbreking

Druk kort op **18** of **24**, of druk tegelijk op **17** and **19** op de bediening bij het stuurwiel. Het bericht «DEMPEN» wordt op het scherm weergegeven.

Druk opnieuw kort op **18**, **24**, **17** of **19** op de bediening bij het stuurwiel om het afspelen van de huidige bron te hervatten.

U kunt het geluid ook terug aanzetten door aan **1** te draaien.

# SPRAAKHERKENNING GEBRUIKEN

## Spraakherkenning (afhankelijk van de telefoon)

Met uw audiosysteem kunt u via uw compatibele smartphone het spraakherkenningssysteem gebruiken. Zo kunt u de functies van uw smartphone met uw stem bedienen zonder uw handen van het stuur te halen.

**Opmerking:** met het spraakherkenningssysteem van uw smartphone kunt u enkel de functies van uw eigen telefoon gebruiken. Hiermee kunt u niet de andere functies van uw audiosysteem gebruiken, zoals de radio, Eco<sup>2</sup> Driving enzovoort.

**Opmerking:** bij gebruik van spraakherkenning wordt de taal die op uw telefoon is ingesteld, door het audiosysteem gebruikt.



## Inschakelen

Om het spraakherkenningssysteem te activeren moet u:

- met uw smartphone 3G, 4G of Wifi ontvangen;
- de Bluetooth® van uw smartphone activeren en zichtbaar maken voor andere toestellen (raadpleeg het instructieboekje van uw telefoon);
- uw smartphone koppelen aan en verbinden met het audiosysteem (raadpleeg het hoofdstuk «Een telefoon koppelen, ontkoppelen»);

– Druk kort op de knop **28** op het stuur.

Een geluidssignaal geeft aan dat spraakherkenning is ingeschakeld. Spreek luid en duidelijk.

## Uitschakelen

Druk op de knop **28** en houd deze ingedrukt.

Een geluidssignaal geeft aan dat spraakherkenning is uitgeschakeld.

**Opmerking:** als u het spraakherkenningssysteem van uw auto wilt gebruiken met een gekoppelde smartphone die geen spraakherkenning heeft, wordt hierover een bericht weergegeven op het scherm van het mediasysteem.

# RADIO BELUISTEREN (1/3)

## Een golfbereik kiezen

Selecteer het gewenste golfbereik (FM1, FM2, DR1, DR2, AM, FM1 enzovoort) door herhaaldelijk op **3** te drukken.

## Een FM- of AM-radiostation kiezen

Er zijn verschillende manieren om een radiostation te selecteren en zoeken.

### Automatisch zoeken

In deze modus wordt naar beschikbare stations gezocht door middel van automatisch scannen. Druk lang op **7**.

Als u **7** loslaat, wordt de dichtstbijzijnde radiofrequentie weergegeven. Zolang u **7** ingedrukt houdt, telt de radio onophoudelijk verder of terug.

## Handmatig zoeken

In deze modus kunt u handmatig naar stations zoeken door de golfbereiken voorbij te laten komen door kort op **7** te drukken.

Druk op **7** om de frequentie te verhogen of verlagen.

## In het geheugen zetten van de stations

In deze werkingsmodus kunt u naar wens de stations beluisteren die u in het geheugen hebt gezet.

Selecteer een golfbereik en selecteer daarna een radiostation met de hiervoor beschreven methoden.

Om een radiostation op te slaan, houdt u een van de toetsen op het toetsenbord **11** ingedrukt totdat u een geluidssignaal hoort.

Per golfbereik kunt u 6 stations opslaan.

Als u een opgeslagen station wilt oproepen, drukt u kort op een van de toetsen op het toetsenbord **11**.

## Selecteren op naam van het radiostation (FM / DR)

Als u een radiostation wilt selecteren, draait u aan **5** of aan de knop **20** of **25** op de bediening bij het stuurwiel.

Deze lijst kan tot 100 radiostations bevatten met de krachtigste frequenties in het gebied waarin u zich bevindt.

Als u de meest recente lijst met stations wilt ophalen, werkt u de radiolijst bij (FM of DR). Raadpleeg «De radiolijst (FM of DR) bijwerken» in dit hoofdstuk.

## RADIO BELUISTEREN (2/3)

### Radio-instellingen

Geef het menu Instellingen weer door op **9** te drukken en «Radio» te selecteren door te draaien aan **5** en hierop te drukken. De volgende functies zijn beschikbaar:

- «TA»;
- «Dig. onderbr.»;
- «Ref. FM-lijst»;
- «Ref. DR-lijst».

#### «TA»

Als deze functie ingeschakeld is, kunt u met uw audiosysteem automatisch verkeersinformatie zoeken en beluisteren zodra deze door bepaalde FM- of DR-radiostations uitgezonden wordt.

**NB:** op het AM-golfbereik is de functie niet beschikbaar.

Selecteer het informatiestation en kies indien gewenst een andere geluidsbron.

De verkeersinformatie wordt automatisch en met voorrang uitgezonden ongeacht de bron waar naar geluisterd wordt.

Om deze functie in of uit te schakelen, raadpleegt u de paragraaf «Radio-instellingen» onder «Systeeminstellingen».

#### «Dig. onderbr.» (nieuwsberichten)

Als deze functie ingeschakeld is, kunt u er automatisch mee naar informatie luisteren zodra deze door bepaalde «FM»- of «DR»-radiostations uitgezonden wordt.

Als u vervolgens andere bronnen selecteert, wordt het gekozen nieuwstype uitgezonden en het afspelen van de andere bronnen stopgezet.

Als u deze functie wilt in- of uitschakelen, raadpleegt u de informatie in «Dig. onderbr.» in het hoofdstuk «Systeeminstellingen».

#### «Ref. FM-lijst»

Met deze functie kunt u alle FM -stations in het gebied waarin u zich bevindt, bijwerken.

- geef het menu Instellingen weer door op **9** te drukken en selecteer «Radio» door te draaien aan **5** en hierop te drukken.
- selecteer «Ref. FM-lijst» door aan **5** te draaien en druk kort op **5** om deze keuze te bevestigen.

Het automatisch bijwerken van FM-stations in het gebied wordt gestart. De boodschap «Bijwerken FM lijst» wordt op het scherm weergegeven.

Het automatisch scannen van de frequenties is voltooid. De boodschap «FM Lijst bijgewerkt» wordt op het scherm weergegeven.

**Opmerking:** als u een andere bron selecteert, wordt de FM-radiolijst verder op de achtergrond bijgewerkt.

Als u van de ene naar de andere opgeslagen frequentie wilt gaan, drukt u op een van de toetsen **7**.

**Opmerking:** u kunt de FM-radiolijst ook bijwerken door **3** ingedrukt te houden.

## RADIO BELUISTEREN (3/3)

### «Ref. DR-lijst»

Met deze functie kunt u alle DR-stations in het gebied waarin u zich bevindt, bijwerken.

- Geef het menu Instellingen weer door op **9** te drukken en selecteer «Radio» door te draaien aan **5** en hierop te drukken.
- selecteer «Ref. DR-lijst» door aan **5** te draaien en druk kort op **5** om deze keuze te bevestigen;
- de lijst met digitale radiostations over land in uw gebied wordt nu bijgewerkt. De boodschap «Bijwerken DR lijst wordt op het scherm weergegeven».

Zodra het automatisch scannen van de frequenties is voltooid, wordt het bericht «DR Lijst bijgewerkt» weergegeven op het scherm.

**Opmerking:** u kunt de DR-radiolijst bijwerken door **3** ingedrukt te houden.

### Een station selecteren

Selecteer het gewenste golfbereik (FM1, FM2, DR1, DR2 of AM) door herhaaldelijk op **3** te drukken.

- draai aan **5**, **20** of **25** om de radiostations in de FM-/DR-lijst of de AM-radiofrequenties te doorlopen.
- druk op **7** om de FM-/AM-radiofrequenties of de DR-radiostations te doorlopen.

### Weergave van radiotekst

Druk kort op **14** of houd **9** ingedrukt om het menu Tekst weer te geven. De volgende functies zijn beschikbaar:

- «Radiotext»;
- «Intellitext»;
- «EPG».

**NB:** als er geen enkele informatie wordt verstrekt, wordt het bericht “Geen bericht” weergegeven op het scherm.

### Tekstinformatie «Radiotext» (FM)

Sommige FM-radiostations zenden tekstinformatie uit over het beluisterde programma (bijvoorbeeld de titel van een lied, de naam van de artiest).

**NB:** deze informatie is enkel op bepaalde radiostations beschikbaar.

### (DR)-functie «Intellitext»

Dankzij deze functie kunt u naar de op sommige stations geregistreerde tekstinformatie gaan. U kunt de tekst doorlopen om nieuws weer te geven (economie, politiek, gezondheid, weer, sportuitslagen).

### «EPG» (DR)-programmagids

Als deze functie ingeschakeld is, kunt u met uw audiosysteem het dagelijkse uitzendingsprogramma van het station weergeven.

**Opmerking:** deze informatie is alleen beschikbaar voor de drie komende tijdsblokken van het geselecteerde station.

## EEN CD, CD MP3 BELUISTEREN (1/2)

### Kenmerken van de gelezen formaten

Alleen bestanden met de extensie CDA/MP3 worden afgespeeld.

Als een CD tegelijk normale audio CD en gecomprimeerde audiobestanden bevat, wordt geen rekening gehouden met de gecomprimeerde audiobestanden.

**N.B.:** bepaalde beschermde bestanden (auteursrechten) kunnen niet afgespeeld worden.

**NB:** voor een betere leesbaarheid van de namen van de mappen en van de bestanden, adviseren wij geen namen te gebruiken van meer dan 64 tekens, en geen speciale tekens te gebruiken.

### Onderhoud van de CD/CD MP3

Om de afspeelkwaliteit te behouden mag u een CD/CD MP3 nooit blootstellen aan warmte of aan direct zonlicht.

Voor het reinigen van een CD/CD MP3 gebruikt u een zachte doek en wrijft u vanuit het midden naar de rand van de CD.

Houd u altijd aan de voorschriften van de fabrikant van de cd met betrekking tot het onderhoud en het bewaren van de CD.

**N.B.:** CD's met krassen of vuile cd's kunnen niet afgespeeld worden.

### Invoeren van een CD/CD MP3

Raadpleeg het hoofdstuk "Voorzorgsmaatregelen voor het gebruik".

Controleer of er geen CD in de speler zit, en voer de CD in met de bedrukte kant naar boven.

### CD/CD MP3 beluisteren

CD/CD MP3 (gedrukte kant naar boven), het audiosysteem gaat automatisch naar CD/CD MP3 en begint met het afspelen van de eerste muzikale track.

Als het audiosysteem uit is, gaat door het invoeren van een CD/CD MP3 het audiosysteem weer aan en begint het afspelen van de CD/CD MP3. Als het contact niet aan is, gaat het audiosysteem niet aan.

Als u naar de radio luistert en er een CD/CD MP3 in de speler zit, kunt u de CD/CD MP3 beluisteren door op **4** te drukken. Het afspelen begint zodra het audiosysteem overgegaan is op de CD/CD MP3 bron.

### Een track zoeken

Druk kort op **7** om van een track naar een ander te gaan.

### Versneld afspelen

Houd **7** ingedrukt voor het versneld verder of terug afspelen. Het afspelen wordt hervat zodra u de toets loslaat.



## EEN CD, CD MP3 BELUISTEREN (2/2)

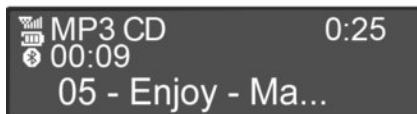

### In willekeurige volgorde afspelen “Mix”

Zodra er een CD/CD MP3 is ingevoerd, drukt u op toets 2 op het toetsenbord **11** om het willekeurig afspelen van alle tracks op de CD/CD MP3 in te schakelen.

Het symbool “MIX” verschijnt op het scherm. Een track wordt direct op willekeurige wijze gekozen. De overgang van track tot track gebeurt willekeurig.

Druk opnieuw op toets 2 op het toetsenbord **11** om het willekeurig afspelen uit te schakelen. Het symbool “MIX” verdwijnt.

Door het audiosysteem uit te schakelen en de CD/CD MP3 te verwijderen wordt het willekeurig afspelen uitgeschakeld.

**NB:** bij een CD MP3 gebeurt het in willekeurige volgorde afspelen binnen de map die wordt afgespeeld. Wissel van map om het willekeurig afspelen van deze laatste te starten.

### Herhalen “RPT”

Met deze functie kunt u een beluisterde track opnieuw afspelen.

Druk op toets 1 op het toetsenbord **11** om de herhalingsfunctie in te schakelen. Het symbool “RPT” verschijnt op het scherm.

Druk opnieuw op toets 1 op het toetsenbord **11** om de herhalingsfunctie uit te schakelen. Het symbool “RPT” verdwijnt.

**Opmerking:** als willekeurig afspelen is ingeschakeld, wordt deze functie uitgeschakeld als u de herhalingsfunctie gebruikt. Het symbool “MIX” verdwijnt.

### Pauze

Druk tegelijk op **17** en op **19** of druk op **18** of **24** op de bediening bij het stuurwiel om het geluid tijdelijk te dempen.

Deze functie wordt automatisch uitgeschakeld bij het veranderen van het volume, het veranderen van de bron of het automatisch ontvangen van informatie.

### Tekstinformatie weergeven (CD-Text of ID3 tag)

Druk op **14** om de ID3 tag-informatie te doorlopen (naam van de artiest, naam van het album, verstreken tijd, titel).

Om alle ID3 tag-informatie op één pagina weer te geven, houdt u **14** ingedrukt.

### Uitwerpen van een CD/CD MP3

Werp een CD/CD MP3 uit de speler door te drukken op **12**.

**N.B.:** een uitgeworpen CD die niet binnen 20 secondes verwijderd wordt, wordt automatisch weer in de speler ingevoerd.

## AUX-AUDIOBRONNEN (1/3)

Uw audiosysteem heeft ingangen voor het aansluiten van een of meer externe audio-bronnen (USB-stick, MP3-speler, iPod®, draagbare Bluetooth®-speler enzovoort).

Er zijn verschillende mogelijkheden om uw draagbare audioapparaat aan te sluiten:

- USB -aansluiting(en);
- Jack aansluiting;
- Bluetooth® verbinding.

**NB:** de formaten van de aux-audiobronnen kunnen MP3, WMA en AAC zijn.

### USB-aansluiting(en)

#### Aansluiting

Verbind de stekker van de iPod® of de USB-stick met de USB-aansluiting.

Zodra het apparaat is aangesloten, wordt de afgespeelde track automatisch weergegeven.

#### Gebruik

– iPod®:

Na uw iPod® te hebben aangesloten, zijn de menu's toegankelijk vanaf uw audiosysteem.

Het systeem bewaart dezelfde afspeellijsten als die van uw iPod®.

– USB-stick:

Het afspelen van audiobestanden start automatisch.

Als u de hiërarchie van de audiobron wilt openen, draait u aan of drukt u op **5**, **20** of **25** op de bediening bij het stuurwiel.

**Opmerking:** het willekeurig afspelen van nummers op een USB-stick werkt hetzelfde als bij een CD MP3. Raadpleeg de informatie over «Willekeurig afspelen (Mix)» in het hoofdstuk «Een CD/CD MP3 beluisteren».

**Opmerking:** de herhalingsfunctie op een USB-stick werkt hetzelfde als bij een CD MP3. Raadpleeg de paragraaf over «Herhalen» onder «Een CD/CD MP3 beluisteren».

#### Laden met de USB-poort

Zodra de USB-aansluiting van uw audiospeler is aangesloten op de USB-poort van het toestel, kunt u de batterij opladen of het oplaadpercentage op peil houden tijdens het gebruik.

**Opmerking:** sommige apparaten worden niet opgeladen of houden het oplaadpercentage van de batterij niet op peil wanneer deze zijn aangesloten op de USB-poort van het audiosysteem.

## AUX-AUDIOBRONNEN (2/3)

### Jack-aansluiting

#### Aansluiting

Sluit de Jack van de aux-ingang **13** met behulp van een specifieke kabel (niet meegeleverd) aan op de hoofdtelefoonuitgang van het draagbare audioapparaat (meestal een 3,5 mm plug).

**NB:** u kunt een track niet rechtstreeks via uw audiosysteem selecteren. Om een track te selecteren moet u rechtstreeks de audiospeler bedienen, bij stilstaande auto.

#### Gebruik

Op het scherm van het systeem wordt enkel de tekst "AUX" weergegeven. Er wordt geen aanduiding van de naam van de artiest of de track weergegeven.

**NB:** om de gevoeligheid van de Jack,-aansluiting te regelen, raadpleegt u het hoofdstuk "Systeeminstellingen".

### Audiobestanden afspelen via Bluetooth®

Als u een digitaal Bluetooth®-apparaat wilt gebruiken, moet u dit koppelen aan de auto wanneer u dit de eerste keer gebruikt (raadpleeg de informatie over de «Bluetooth®-functie» in het hoofdstuk «Algemene beschrijving»).

Door de koppeling kan het audiosysteem een digitaal Bluetooth®-apparaat herkennen en opslaan.

**Opmerking:** als uw digitale Bluetooth®-apparaat zowel telefoon als audiospeler is, worden automatisch beide functies gekoppeld.

### Aansluiting

Ga als volgt te werk voor een reeds gekoppeld apparaat:

- schakel de Bluetooth®-verbinding van het draagbare audiospeler in en zorg dat dit zichtbaar is voor andere apparaten (raadpleeg de gebruiksaanwijzing van de audiospeler);
- selecteer de Bluetooth®-audiobron door op **4** te drukken.



Bedien het draagbare audioapparaat alleen als de verkeersomstandigheden dat toelaten.

Berg de audiospeler op tijdens het rijden (risico van vallen bij krachtig remmen of bij een botsing).

## AUX-AUDIOBRONNEN (3/3)

### Gebruik

Uw audiospeler moet zijn verbonden met het audiosysteem om alle functies te kunnen gebruiken.

**Opmerking:** een digitaal apparaat moet eerst aan het audiosysteem zijn gekoppeld voordat hiermee verbinding kan worden gemaakt.

Als de digitale Bluetooth® audiospeler verbonden is, kunt u deze bedienen vanaf het audiosysteem.

Druk tegelijk op **17** en **19** of druk op **18** of **24** op de bediening bij het stuurwiel om de audiotrack te pauzeren (druk opnieuw om het afspelen te hervatten).

Druk op **7** om naar de vorige of volgende track te gaan.

**NB:** hoeveel functies toegankelijk zijn verschilt naargelang het type audiospeler en de compatibiliteit ervan met het audiosysteem.

**NB:** raadpleeg de gebruiksaanwijzing van uw apparaat voor meer bijzonderheden over de verbingsprocedure.



Bedien het draagbare audioapparaat alleen als de verkeersomstandigheden dat toelaten.

Berg de audiospeler op tijdens het rijden (risico van vallen bij krachtig remmen of bij een botsing).

# EEN TELEFOON KOPPELEN, ONTKOPPELEN (1/2)

## Bluetooth®-aansluiting

Als u de Bluetooth®-functie van het audiosysteem wilt activeren, drukt u op **9**, selecteert u "Bluetooth" door aan **5** te draaien en selecteert u "AAN"/"Uit" door op **5** te drukken.

## Een telefoon koppelen

Voor het eerste gebruik van uw handsfree systeem moet u uw mobiele telefoon met Bluetooth® koppelen aan uw auto. Controleer of de Bluetooth® van uw mobiele telefoon is ingeschakeld en stel de status in op "zichtbaar".

Door de koppeling kan het handsfree telefoonsysteem een telefoon herkennen en onthouden.

U kunt maximaal vijf telefoons koppelen, maar er kan maar één telefoon tegelijk zijn verbonden met het audiosysteem.

Het koppelen gebeurt op het systeem en op uw telefoon. Uw audiosysteem en uw telefoon moeten zijn ingeschakeld.

**NB:** als een telefoon al verbonden is, wordt de bestaande verbinding automatisch verbroken bij het maken van een nieuwe koppeling.

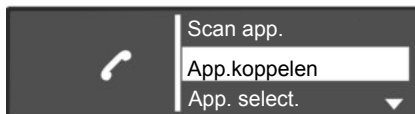

Er zijn twee methoden beschikbaar om de telefoon te koppelen:

- de methode "Scan app.";
- de methode "App.koppelen".

### De methode "Scan app."

Met deze methode kunt u vanaf het audiosysteem zoeken naar de telefoon.

Voer de volgende stappen uit om een telefoon te koppelen via deze methode:

- geef het telefoonmenu weer door te drukken op **10**;
- selecteer "Scan app." door te draaien aan en op **5** te drukken.

Er wordt gezocht naar Bluetooth®-apparaten in de omgeving (dit duurt maximaal 60 seconden). Het bericht "Zoeken..." wordt weergegeven op het scherm van het audiosysteem.

- Volg de stappen die op het scherm van het audiosysteem worden weergegeven;
- Als het bericht "Verbonden" wordt weergegeven op het scherm van het audiosysteem, wordt het Bluetooth®-apparaat automatisch opgeslagen en verbonden met de auto.

Als het koppelen na zestig seconden is mislukt, herhaal dan deze handelingen. Raadpleeg de handleiding van uw telefoon voor meer informatie.



Om veiligheidsredenen mogen deze acties enkel worden uitgevoerd als de auto stilstaat.

## EEN TELEFOON KOPPELEN, ONTKOPPELEN (2/2)

### De methode “App.koppelen”

Met deze methode kunt u vanaf de telefoon zoeken naar het audiosysteem.

- Geef het telefoonmenu weer door te drukken op **10**;
- selecteer “App.koppelen” door te draaien aan en op **5** te drukken;
- het bericht “Pincode opnieuw” verschijnt op het scherm van het systeem en er wordt een aftelling van 60 seconden gestart;
- volg de stappen die op het scherm van het audiosysteem worden weergegeven.

Het bericht “MyCAR verbonden” wordt weergegeven op uw telefoon om aan te geven dat uw audiosysteem is gekoppeld aan en verbonden met uw telefoon.

Als het koppelen mislukt, wordt het oorspronkelijke menu weer geopend op het scherm.

Als de lijst met gekoppelde telefoons vol is, moet vóór het koppelen van een nieuwe telefoon eerst een bestaande telefoon ontkoppeld worden.

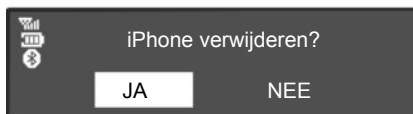

### Een telefoon ontkoppelen

Bij het ontkoppelen wordt de telefoon verwijderd uit het geheugen van het handsfree telefoonsysteem.

- Geef het menu met de telefooninstellingen weer door op **10** te drukken;
- selecteer het menu “Telefoon verwijderen” door te draaien aan **5** en hierop te drukken;
- selecteer de telefoon die u wilt ontkoppelen in de lijst door te draaien aan **5**;

- druk op **5** en selecteer “JA”;
- bevestig uw selectie door op **5** te drukken.

**Opmerking:** als u een telefoon ontkoppelt, worden alle contactpersonen gewist uit het mobiele telefoonboek dat naar het audiosysteem is gedownload, samen met de bijbehorende geschiedenis.



Om veiligheidsredenen mogen deze acties enkel worden uitgevoerd als de auto stilstaat.



Uw handsfree telefoonsysteem heeft uitsluitend ten doel de communicatie te vergemakkelijken en de risicofactoren te beperken, maar kan ze nooit helemaal uitbannen. Houd u altijd aan de wettelijke voorschriften van het land waar u reist.

## EEN TELEFOON VERBINDEN/VERBINDING VERBREKEN (1/2)

### Verbinden van een gekoppelde telefoon

Uw telefoon moet verbonden zijn met het handsfree telefoonsysteem om toegang te kunnen hebben tot alle functies.

Een telefoon die niet eerst gekoppeld is aan het handsfree telefoonsysteem kan hiermee geen verbinding maken.

Raadpleeg de paragraaf “Een telefoon koppelen” van het hoofdstuk “Een telefoon koppelen/ontkoppelen”.

**Opmerking:** de Bluetooth®-verbinding van uw telefoon moet actief zijn en zijn ingesteld op “zichtbaar”.

### Automatische verbinding

Zodra het contact van de auto is aangezet, zoekt het audiosysteem naar gekoppelde telefoons in de omgeving.

**NB:** de laatst verbonden telefoon heeft voorrang.

Het zoeken gaat door totdat een gekoppelde telefoon gevonden is (dit zoeken kan tot 5 minuten duren).

**Opmerking:** voor meer informatie over compatibele telefoons kunt u contact opnemen met een merkdealer of de website van de fabrikant raadplegen als deze beschikbaar is.

### N.B.:

- Als het contact is aangezet, wordt uw telefoon automatisch verbonden. Mogelijk moet u de automatische Bluetooth®-verbindingsfunctie van uw telefoon bij het handsfree systeem activeren. Raadpleeg hiervoor de handleiding van uw telefoon;
- als er bij het verbinding maken twee gekoppelde telefoons aanwezig zijn in de omgeving van het handsfree systeem, heeft de laatst verbonden telefoon voorrang, zelfs als deze zich buiten de auto binnen het bereik van het handsfree systeem bevindt.

**NB:** als u op het moment van het verbinden met uw handsfree telefoonsysteem een telefoongesprek voert, dan wordt de telefoon automatisch verbonden en wordt het gesprek overgeschakeld op de luidsprekers van de auto.

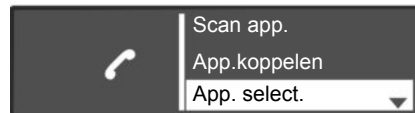

### Handmatige verbinding (veranderen van de verbonden telefoon)

Geef het menu met telefooninstellingen weer door op **10** te drukken en selecteer het menu “App. select.”. De lijst met gekoppelde telefoons wordt weergegeven. Selecteer de telefoon waarmee u verbinding wilt maken in de lijst wilt door aan **5** te draaien en bevestig uw keuze door op **5** te drukken. In een bericht wordt aangegeven dat de telefoon verbonden is.

**Opmerking:** als bij het veranderen van telefoon uit de lijst met gekoppelde telefoons al een telefoon is verbonden, wordt de huidige verbinding automatisch verbroken.

## EEN TELEFOON VERBINDEN/VERBINDING VERBREKEN (2/2)

### Verbinding maken mislukt

Als geen verbinding gemaakt wordt, controleer dan of:

- uw telefoon aan staat;
- de accu van uw telefoon niet ontladen is;
- uw telefoon eerder gekoppeld is aan uw handsfree telefoonsysteem;
- de Bluetooth® op uw telefoon en het systeem zijn actief;
- de telefoon is zo geconfigureerd dat het verbindingsverzoek van het audiosysteem wordt geaccepteerd.

**NB:** door langdurig gebruik van uw handsfree telefoonsysteem ontladde de accu van uw telefoon snel.



### Verbinding met een telefoon verbreken

Om uw telefoon los te koppelen, kunt u:

- de Bluetooth®-functie van het audiosysteem uitschakelen;
- de Bluetooth®-functie op uw telefoon uitschakelen;
- de gekoppelde telefoon verwijderen via het audiomenu. Raadpleeg de informatie over “Een telefoon ontkoppelen” in het hoofdstuk “Een telefoon koppelen, ontkoppelen”.

Door het uitschakelen van de telefoon wordt de verbinding met de telefoon ook verbroken.

Er wordt vervolgens een bericht weergegeven op het scherm om te bevestigen dat de verbinding met de telefoon is verbroken.

**NB:** Als op het moment van het verbreken van de verbinding met de telefoon een gesprek wordt gevoerd, schakelt dit automatisch terug naar uw telefoon.

Als u de Bluetooth®-verbinding van uw audiosysteem wilt uitschakelen, raadpleegt u de informatie over “Bluetooth®-functie” in het hoofdstuk “Algemene beschrijving”.

Raadpleeg de handleiding van uw telefoon als u de Bluetooth® van de telefoon wilt uitschakelen.

Raadpleeg de informatie onder “Een telefoon ontkoppelen” in het hoofdstuk “Een telefoon koppelen/ontkoppelen” als u de Bluetooth®-telefoon wilt ontkoppelen en verwijderen.



## BELLEN EN GEBELD WORDEN (1/3)

### Een contactpersoon uit het telefoonboek bellen

Wanneer u een telefoon koppelt, wordt het bijbehorende telefoonboek automatisch naar het systeem geüpload (afhankelijk van het model).

Geef het telefoonmenu weer door te drukken op **10**, **16** of **21** op de bediening bij het stuurwiel en selecteer "Telefoonboek" door te draaien aan **5**. Druk op **5** om de lijst met contactpersonen weer te geven.

Selecteer in de lijst de contactpersoon die u wilt bellen en bevestig daarna met een druk op **5** om te bellen.

**Note:** als u wilt terugkeren naar het vorige scherm, drukt u op **6**.



### Een contactpersoon bellen vanuit de oproepgeschiedenis

Bekijk de oproepgeschiedenis door op **10**, **16** of **21** te drukken op de bediening bij het stuurwiel en selecteer "Oproepen".

Selecteer het menu "Uitgaand", "Ontvangen" of "Gemist". De oproepgeschiedenis wordt op het scherm weergegeven. Selecteer de contactpersoon die of het nummer dat u wilt bellen, en bevestig dit door op **5**, **20** of **22** te drukken op de bediening bij het stuurwiel om te bellen.

Via het systeem kunt u dubbele gesprekken verwerken wanneer uw telefoon is verbonden (naargelang het abonnement).

### Een nummer samenstellen en bellen

Geef het telefoonmenu weer door op **10**, **16** of **21** te drukken op de bediening bij het stuurwiel en selecteer "Bellen".

Kies het gewenste nummer met het numerieke toetsenbord door te draaien aan en te drukken op **5** of door te draaien aan **20** of **25** en te drukken op **22** op de bediening bij het stuurwiel. Selecteer daarna .

U kunt het laatst ingevoerde nummer bellen door lang te drukken op **10**, **16** of **21** op de bediening bij het stuurwiel.



Het is raadzaam om de auto te stoppen om een nummer samen te stellen of een contactpersoon te zoeken.

## BELLEN EN GEBELD WORDEN (2/3)



### Een oproep ontvangen

Bij het binnenkomen van een oproep wordt het nummer op het scherm weergegeven (deze functie is afhankelijk van de opties die via uw provider beschikbaar zijn).

Als het nummer van de ontvangen oproep aanwezig is in een van de telefoonboeken, wordt de naam van uw contactpersoon in plaats van het nummer weergegeven.

Als het nummer van de beller niet kan worden weergegeven, verschijnt het bericht "Privénummer" op het scherm.

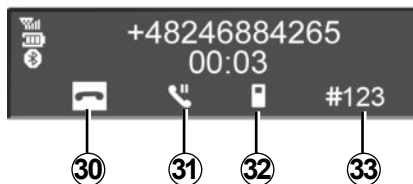

Als u een oproep wilt accepteren, drukt u op **27** of selecteert u **29** door te draaien aan en te drukken op **5** of door te draaien aan **20** of **25** en te drukken op **22** op de bediening bij het stuurwiel.

Als u een oproep wilt weigeren, houdt u **27** ingedrukt of selecteert u **30** door te draaien aan en te drukken op **5** of **20** en te drukken op **22** op de bediening bij het stuurwiel.

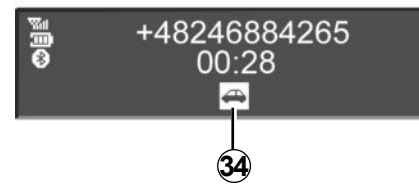

### Tijdens een gesprek

U kunt:

- pas het volume aan door op **17** en **19** te drukken op de bediening bij het stuurwiel;
- hang op door te drukken op **10**, **18** of **21**;
- bevestig uw keuze door op **5**, **20** of **22** te drukken op de bediening bij het stuurwiel.

## BELLEN EN GEBELD WORDEN (3/3)

Draai aan **5**, **20** of **25** op de bediening bij het stuurwiel om het gewenste pictogram te selecteren en bevestig uw keuze door op **5**, **20** of **22** te drukken. U kunt:

- hang op door **30** te selecteren;
- schakel het gesprek van uw audiosysteem door naar uw telefoon door **32** te selecteren;
- zet een gesprek in wacht door **31** te selecteren;
- haal een gesprek uit wacht door **29** te selecteren.
- schakel het gesprek van uw telefoon over naar uw audiosysteem door **34** te selecteren;
- bestuur het toetsenbord van uw telefoon vanaf het audiosysteem door **33** te selecteren.

**Opmerking:** als u een oproep op de telefoon wilt beantwoorden, drukt u op **27** op de bediening bij het stuurwiel of drukt u kort op **18** of **21** op de bediening bij het stuurwiel.

Als u een oproep wilt weigeren, houdt u **18**, **21** of **27** ingedrukt.

Als u de oproep wilt beëindigen, drukt u kort op **18**, **21** of **27**.

# SYSTEEMINSTELLINGEN (1/3)

## Audio-instellingen

Geef het menu van de audio-instellingen weer met een druk op **9**. Selecteer "Instell. Audio" door te draaien aan **5**, en daarna op **5** te drukken. De volgende instellingen zijn beschikbaar:

- "Geluid";
- "AUX-in";
- "Snelheid vol.";
- "Bas verst.";
- "Audio std.".

### Geluid

Selecteer "Geluid" en druk op **5** om naar de verschillende rubrieken te gaan in de volgende volgorde:

- "Bas";
- "Hoog";
- "Balans" (geluidsverdeling links/rechts);
- "Fader" (geluidsverdeling voor/achter).

U kunt de waarde van elke instelling wijzigen door aan knop **5** te draaien. Druk op **5** om te bevestigen en terug te keren naar de vorige selectie.

U kunt het menu verlaten door op **6** te drukken.

### Aux (AUX IN)

Geef het menu van de audio-instellingen weer met een druk op **9**. Selecteer "Instell. Audio" en druk vervolgens op **5**.

Draai aan **5** en selecteer de rubriek "AUX-in" om naar de verschillende rubrieken te gaan in de volgende volgorde:

- "Laag";
- "Medium";
- "Hoog".

De waarden voor elke instelling zijn de volgende:

- "Laag" (1200 mV);
- "Medium" (600 mV);
- "Hoog" (300 mV).

### Snelheidsafhankelijk volume

Het volume van het audiosysteem hangt af van de snelheid van de auto.

Ga naar het menu "Instell. Audio" en bevestig "Snelheid vol." door op **5** te drukken. Stel de volume/snelheid-verhouding in door te draaien aan en op **5** te drukken om de gewenste verhouding te bereiken.

### De bas verhogen ("Bas verst.")

Met de functie "Bas verst." kunt u het volume van elke bas verhogen.

Om deze functie in/uit te schakelen, kiest u "AAN" of "Uit" door te draaien aan en op **5** te drukken.

### Standaard geluid

Geef het menu van de audio-instellingen weer met een druk op **9**. Selecteer "Instell. Audio" en druk op **5** om het menu Instellingen weer te geven en selecteer vervolgens "Audio std.".

Bevestig uw selectie door op **5** te drukken.

Alle audio-instellingen worden teruggezet naar hun standaardwaarde.



Voer deze verstellingen uitsluitend uit als de auto stilstaat.

## SYSTEEMINSTELLINGEN (2/3)

### De tijd instellen

Met deze functie kunt u de tijd instellen.

Geef het menu van de audio-instellingen weer met een druk op **9**. Selecteer "Klok" door te draaien aan **5**, en daarna op **5** te drukken. De volgende instellingen zijn beschikbaar:

- "Tijd inst.": de uren en minuten instellen;
- "actief / inactief": selecteer "AAN" of "Uit" om de tijd weer te geven of te verbergen;
- "Formaat": kies de tijdsweergave "12u" of "24u".

### Radio-instellingen

De volgende instellingen zijn beschikbaar:

- «TA»;
- «Dig.onderbr.»;
- «Ref. FM-lijst»;
- «Ref. DR-lijst».

#### «TA»

Om deze functie in of uit te schakelen:

- geef het menu Instellingen weer door op **9** te drukken en selecteer "Radio" door aan **5** te draaien. Druk daarna kort op **5** om deze keuze te bevestigen;
- selecteer "TA" door aan **5** te draaien en druk kort op **5** om deze keuze te bevestigen;
- selecteer "AAN" of "Uit" om de "TA"-functie in of uit te schakelen.

#### «Dig.onderbr.» (nieuwsberichten)

- geef het menu Instellingen weer door op **9** te drukken en selecteer "Radio" door aan **5** te draaien. Druk daarna kort op **5** om deze keuze te bevestigen;
- selecteer "Dig.onderbr." door aan **5** te draaien en druk kort op **5** om deze keuze te bevestigen;
- selecteer het (de) nieuwsbericht(en) die u wilt beluisteren door aan **5** te draaien en druk kort op **5** om deze keuze te bevestigen.

#### «Ref. FM-lijst»

Raadpleeg de paragraaf over "Ref. FM-lijst" onder "De radio beluisteren".

#### «Ref. DR-lijst»

Raadpleeg de paragraaf over "Ref. DR-lijst" onder "De radio beluisteren".

### Taalkeuze

Met deze functie kunt u de taal wijzigen die in het audiosysteem wordt gebruikt.

Ga naar "Taal" in het menu "Instellingen" door op **9** te drukken en kies de gewenste taal.

## SYSTEEMINSTELLINGEN (3/3)

### “BT-instellingen” (Bluetooth®)

Ga naar het telefoonmenu door op **10** te drukken en selecteer de sectie “BT-instellingen” door op **5** te drukken of aan **20** of **25** te draaien en op **22** te drukken op de bediening bij het stuurwiel.

De volgende instellingen zijn beschikbaar:

- “Volume”: het beltoon- of oproepvolume aanpassen;
- “Beltonen”: de beltoon van de auto of de overgedragen beltoon van de telefoon inschakelen;

Als u het volume van de beltoon wilt aanpassen wanneer een Bluetooth®-telefoon is aangesloten op het audiosysteem, selecteert u “Volume” door te draaien aan **5** en hierop te drukken of door aan **20** of **25** te draaien en op **22** te drukken op de bediening bij het stuurwiel.

Er wordt een nieuw submenu weergegeven:

- “Beltoon”;
- “Oproep”;

- selecteer een van de twee items door te draaien aan **5**, **20**, **22** of **25** en druk op **5**, **20** of **22** op de bediening van het stuurwiel;
- draai **5**, **20**, **22** of **25** naar links of rechts om het volume te verhogen of te verlagen en bevestig dit door op **5** te drukken;

Als u de beltoon van de auto of de telefoon wilt activeren via Bluetooth®, selecteert u “Beltonen” door te draaien aan **5**, **20**, **22** of **25** en op **5**, **20** of **22** te drukken op de bediening bij het stuurwiel.

Er wordt een nieuw submenu weergegeven:

- “Auto”;
- “Telefoon”;
- selecteer een van de twee rubrieken die u wilt inschakelen door aan **5** te draaien en druk daarna op **5**.

**Opmerking:** wanneer u een telefoon aan het audiosysteem koppelt, wordt er een nieuw item weergegeven in het menu “BT-instellingen”:

- “Telefoonboek bijwerken”: het telefoonboek bijwerken van de telefoon die aan het audiosysteem is gekoppeld (bijvoorbeeld nieuwe contactpersonen toevoegen die nog niet in het systeem zijn opgenomen).
- als u het telefoonboek in het audiosysteem wilt bijwerken, gaat u naar het menu “BT-instellingen” door op **10**, te drukken en selecteert u “Telefoonboek bijwerken” door op **5**, **20** of **22** te drukken op de bediening bij het stuurwiel.

### Weergave van de radioteksten

Geef het menu van radioteksten weer door op **14** te drukken. Selecteer “Radio” en druk op **5**, **20** of **22** op de bediening van het stuurwiel.

De weergave van de radioteksten kan maximaal 64 tekens bevatten.

**NB:** als er geen informatie wordt verstrekt, wordt de mededeling “Geen bericht” weergegeven op het scherm.

Door op **6** te drukken, kunt u terugkeren naar het vorige menu.



Voer deze verstellingen uitsluitend uit als de auto stilstaat.

## R & GO: ALGEMENE BESCHRIJVING (1/6)

### Presentatie

“R & GO” is een applicatie die kan worden gedownload vanaf uw smartphone.

In deze applicatie hebt u toegang tot verschillende menu's:

- “Telefoon”;
- “Multimedia”;
- “Navigatie” (CoPilot);
- “Auto”.

**Opmerking:** voor meer informatie over compatibele telefoons kunt u contact opnemen met een merkdealer of de website van de fabrikant raadplegen als deze beschikbaar is.

### Bluetooth®-aansluiting

Controleer of uw telefoon is gekoppeld aan het audiosysteem (raadpleeg de informatie over “Een telefoon koppelen” in het hoofdstuk “Een telefoon koppelen, ontkoppelen”).

**Opmerking:** de Bluetooth® van uw telefoon moet zijn ingeschakeld en zijn ingesteld op “zichtbaar” (raadpleeg de instructies bij de telefoon voor meer informatie).

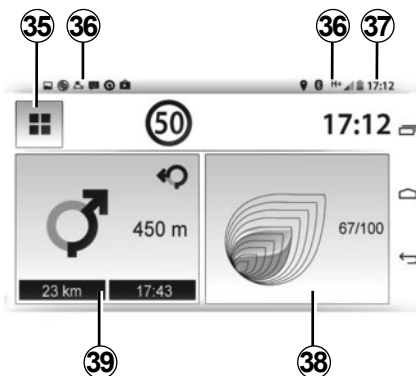

### Weergave telefoonmodus

#### Beginscherm

- 35** Ga terug naar het menuscherm.
- 36** Telefooninformatie (netwerk, accu en Bluetooth®-verbinding).
- 37** Actuele tijd.
- 38** Eco<sup>2</sup> Driving.
- 39** Navigatiesysteem (CoPilot)

**NB:** u kunt de indeling van het beginscherm wijzigen. Raadpleeg hoofdstuk “R & GO: afstellen van de parameters”.

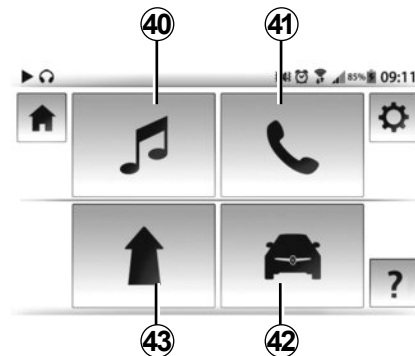

### Menuscherm

Het “R & GO”-systeem heeft de volgende hoofdfuncties:

- 40** Toegang tot het menu “Multimedia”: beheer van de multimediabronnen.
- 41** Toegang tot het menu “Telefoon”: beheer van de telefoonfuncties.
- 42** Toegang tot het menu “Auto” (Eco<sup>2</sup> Driving, brandstofverbruik enzovoort).
- 43** Toegang tot het menu Navigatie (CoPilot-navigatietoepassing, “Mijn auto vinden”).

## R & GO: ALGEMENE BESCHRIJVING (2/6)

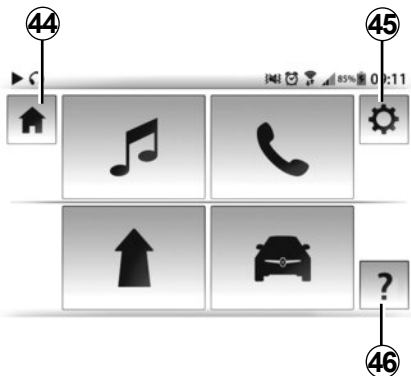

Het "R & GO"-systeem zorgt ook voor de volgende functies:

- 44 terugkeren naar de startpagina.
- 45 Toegang tot de systeeminstellingen van "R & GO".
- 46 Onlinehulp/instructieboekje.

Uw handsfree telefoonsysteem is bedoeld om de communicatie te vergemakkelijken door risicofactoren te beperken zonder ze helemaal uit te bannen.

Houd u altijd aan de wettelijke voorschriften van het land waarin u reist.

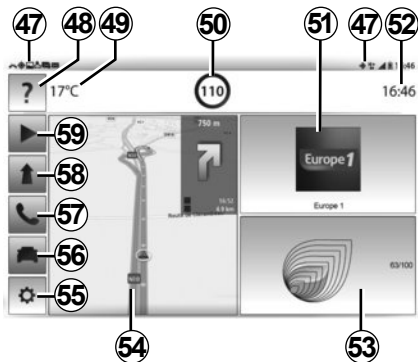

### Weergave tabletmodus

#### Beginscherm

- 47 Tabletinformatie.
- 48 Onlinehulp/instructieboekje.
- 49 buitentemperatuur
- 50 De maximumsnelheid op de genomen weg.
- 51 Het huidige radiostation.
- 52 Actuele tijd.
- 53 Eco<sup>2</sup> Driving.

- 54 Navigatiekaart.
- 55 Toegang tot de systeeminstellingen van "R & GO".
- 56 Beheer van de auto
- 57 Het telefoonsysteem (afhankelijk van de tablet).
- 58 Navigatiesysteem (CoPilot)
- 59 Beheer van multimediatekens

**NB:** u kunt de indeling van het beginscherm wijzigen. Raadpleeg hoofdstuk "R & GO: afstellen van de parameters".



## R & GO: ALGEMENE BESCHRIJVING (3/6)

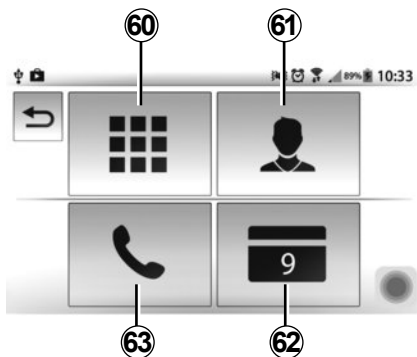

### “Telefoon”-functie

Met de telefoonfunctie kunt u uw telefoon handsfree gebruiken en over de volgende functies beschikken:

- 60** met het numeriek toetsenbord kunt u een telefoonnummer intoetsen;
- 61** via de lijst met contactpersonen kunt u een contactpersoon en zijn gegevens weergeven;
- 62** met de agenda, die met het audiosysteem is gesynchroniseerd, kunt u een of meer taken bekijken die zijn opgenomen op de telefoon;

**63** via de oproepgeschiedenis kunt u alle oproepen weergeven en raadplegen (inkomende, uitgaande, gemiste oproepen).

**Opmerking:** voor een telefoon met het besturingssysteem “Androïd” is de functie voor het afspelen van SMS beschikbaar (“Text-to-Speech”). Het audiosysteem leest de SMS-berichten hardop voor.

### “Multimedia”-functie

Met de “Multimedia”-functie kunt u naar de radio luisteren, audiobestanden afspelen en de volgende functies gebruiken:

- 65** de radio beluisteren;
- 66** luisteren naar muziek van de smartphone op het audiosysteem;
- 68** luisteren naar de muziek van een externe bron (CD/CD MP3, USB, iPod® (apparaat met ingebouwde iPod®) via de USB-poort;
- 69** themaradiostations (webradio) van over de hele wereld selecteren en beluisteren via de internetverbinding van uw telefoon.

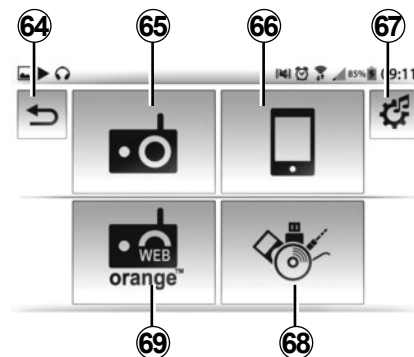

**Opmerking:** wanneer u een webradio gebruikt, kan de daartoe vereiste overdracht van mobiele telefoongegevens leiden tot extra kosten die niet in uw telefoonabonnement zijn inbegrepen.

Het “R & GO”-systeem zorgt ook voor de volgende functies:

- 64** – korte druk: terug naar het vorige menu.  
– lange druk: terug naar de startpagina.
- 67** afstellen van de multimedia-instellingen

## R & GO: ALGEMENE BESCHRIJVING (4/6)

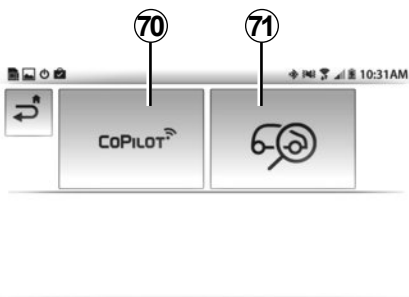

De navigatiefunctie bevat alle satellietnavigatiefuncties, wegenkaarten, verkeersinformatie, CoPilot -services en waarschuwingen voor risicozones.

Dit systeem houdt de volgende functies in:

- 70** De CoPilot -software voor routeplanning.
- 71** De functie “Zoek mijn auto” om de huidige positie van uw auto te vinden.

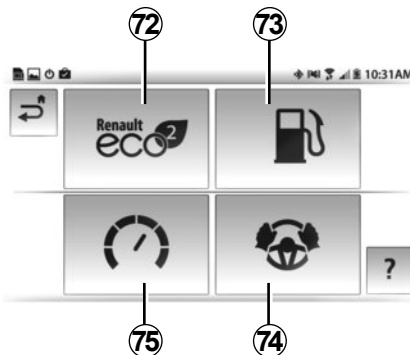

### “Auto”-functie

Met de autofunctie kunt u bepaalde uitrustingen beheren, zoals de boordcomputer en Eco<sup>2</sup> Driving.

Dit systeem zorgt voor de volgende functies:

- 72** Eco<sup>2</sup> Driving.
- 73** Brandstofverbruik.
- 74** Met “Services” wordt de dashboardinformatie weergegeven.
- 75** Toerenteller (tr/min × 1000).



### Instellen van de parameters

Met de functie voor parameterinstellingen kunt u de verschillende parameters van het “R & GO”-systeem aanpassen.

deze functie wordt opgeroepen door een snelkoppeling en omvat de volgende functies:

- verbinding met de systeemradio;
- beheer van de nachtmodus om de navigatie weer te geven;
- beheer van favorieten op de startpagina.

## R & GO: ALGEMENE BESCHRIJVING (5/6)

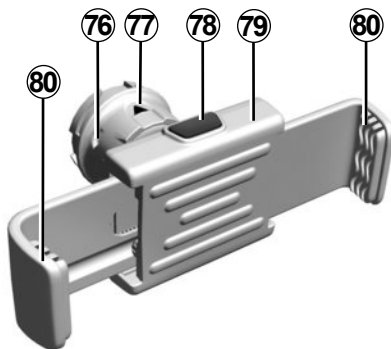

### Steun van de telefoon

Volg de volgende instructies om de telefoonhouder **79** op het audiosysteem van uw auto te bevestigen:

- verwijder het kapje van de telefoonhouder (**23**) door het tegen de klok in te draaien om aan de USB2-aansluiting te kunnen;
- plaats de pijl **77** van de draaiknop **76** omhoog voordat u de telefoonhouder **79** in het audiosysteem plaatst om deze juist aan te sluiten;

- sluit de telefoonhouder **79** aan op de USB2-aansluiting van het audiosysteem;
- draai de draaiknop **76** van de telefoonhouder **79** met de klok mee om hem vast te maken;
- plaats uw telefoon in de telefoonhouder (**79**) en druk op de twee klemmetjes **80** tot de telefoon goed op zijn plaats zit.

Om de telefoonhouder (**79**) van uw audiosysteem te verwijderen:

- houdt u uw telefoon vast en drukt u op de klemmetjes **78**, vervolgens legt u uw telefoon neer;
- draai de draaiknop **76** van de telefoonhouder **79** tegen de klok in om deze te ontgrendelen van het audiosysteem van de auto;
- maak de telefoonhouder **79** los van het audiosysteem van de auto;
- plaatst u het kapje van de telefoonhouder (**23**) er opnieuw op door het met de klok mee te draaien om de USB2-aansluiting te bedekken.

## R & GO: ALGEMENE BESCHRIJVING (6/6)



**Note:** u kunt de telefoonhouder **79** in twee standen gebruiken:

- verticaal, door uw telefoon horizontaal te plaatsen en daarna de houder (**79**) in verticale positie te draaien;
- horizontaal, door uw telefoon verticaal te plaatsen en daarna de houder (**79**) in horizontale positie te draaien.

**NB:** u kunt de telefoonhouder ook kantelen om een beter zicht te hebben op het scherm van uw telefoon.

### Laden met de USB-poort

Zodra de USB-aansluiting van uw telefoon is aangesloten op de USB-poort van de telefoonhouder **79**, kunt u de batterij opladen tijdens het gebruik.

## R & GO: TELEFOONFUNCTIE (1/2)

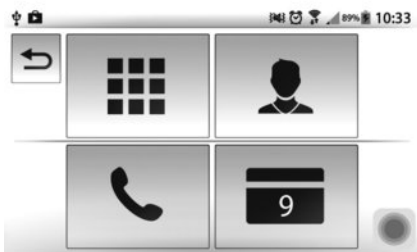

### Het menu “Telefoon”

Als u het telefoonmenu wilt openen, drukt u in het hoofdmenu op het pictogram “Menu” en drukt u vervolgens op “Telefoon”.

Het menu “Telefoon” bestaat uit vier grote pictogrammen, die allemaal toegankelijk zijn:

- een nummer intoetsen met het numeriek toetsenbord;
- een contactpersoon zoeken in het telefoonboek;
- een nummer zoeken in de oproepgeschiedenis;
- naar de agenda van de telefoon gaan.

**Opmerking:** u kunt uw voicemail raadplegen door lang te drukken op toets 1 op het toetsenbord **11**.

De eerste keer dat u lang op toets 1 van het toetsenbord drukt **11**, wordt het voicemailnummer voor uw telefoon opgeslagen.



### “Numeriek toetsenbord”

Als u een nummer wilt invoeren of de voicemail van de telefoon wilt bellen, drukt u op het pictogram “Numeriek toetsenbord”.

Toets uw nummer in met het numeriek toetsenbord en druk vervolgens op de groene knop om het nummer te bellen.



### “Telefoonboek”

Druk op het pictogram “Telefoonboek” om de lijst met contactpersonen op de Bluetooth®-telefoon te openen.

Nadat u via de draadloze Bluetooth®-technologie uw audiosysteem met uw Bluetooth®-telefoon hebt verbonden, zijn de nummers in het telefoonboek van uw telefoon automatisch toegankelijk via de “R & GO”-applicatie.

Selecteer de contactpersoon (als de contactpersoon meerdere nummers heeft, wordt u gevraagd om het te bellen nummer te kiezen), deze contactpersoon wordt automatisch gebeld zodra u op het nummer klikt.

**Opmerking:** gebruik de knoppen “Omhoog” en “Omlaag” om de lijst met contactpersonen te doorlopen.



Het is raadzaam om de auto te stoppen om een nummer in te voeren of een contactpersoon te zoeken.

## R & GO: TELEFOONFUNCTIE (2/2)



### “Oproepgeschiedenis”

Druk in het menu “Telefoon” op het pictogram “Oproepgeschiedenis”.

In de oproeplog worden de verschillende oproepen ondergebracht onder vier tabs:

- Alle oproepen (inkomend, uitgaand, gemist);
- inkomende oproepen;
- gemiste oproepen;
- uitgaande oproepen.

In elke lijst worden de contactpersonen op volgorde van de meest recente tot de oudste weergegeven.

Om door de oproeplog te bladeren, drukt u ofwel op:

- een tab om de inhoud ervan te bekijken;
- de knoppen “Omhoog” en “Omlaag” om door de oproepenlijst te bladeren;
- een gegeven in de oproeplog om de overeenkomstige contactpersoon te bellen.



### “Agenda”

Druk in het menu “Telefoon” op het pictogram “Agenda”.

In de telefoonagenda ziet u alle taken, afspraken en gebeurtenissen van de dag die staan vermeld in uw telefoon, in het audiosysteem.

Om door de lijst van de agenda te bladeren, drukt u ofwel op:

- een tab om de inhoud ervan in detail te bekijken (tijd, beschrijving, adres);
- de knoppen “Omhoog” en “Omlaag” om door de agenda te bladeren.

Vanaf een opgeslagen adres kunt u de “CoPilot”-applicatie starten. Druk op het rode pictogram om de begeleiding te starten naar het opgeslagen adres.



### “SMS-overzicht” (afhankelijk van de telefoon)

Druk in het menu “Telefoon” op het pictogram “SMS-overzicht”.

Via het SMS-overzicht kunt u luisteren naar de laatste drie berichten die zijn ontvangen tijdens het gebruik van “R & GO”.

**Opmerking:** gebruik de knoppen “Omhoog” en “Omlaag” om de SMS-lijst te doorlopen.



### “Waarschuwing bericht” (afhankelijk van de telefoon)

Deze functie is bedoeld voor het afspelen van waarschuwing berichten. Druk op het pictogram “Waarschuwing bericht” om het bericht af te spelen.

## R & GO: MULTIMEDIAFUNCTIE (1/2)

### Het menu “Multimedia”

Als u het menu “Multimedia” wilt openen, drukt u in het hoofdmenu op het pictogram “Menu” en drukt u op “Multimedia”.

De applicatie “R & GO” bestaat uit vier hoofdonderdelen, die allemaal toegankelijk zijn vanuit het menu “Multimedia”:

- de radio beluisteren;
- muziek beluisteren van de telefoon via de Bluetooth®-verbinding;
- naar de radio luisteren via “Webradio”;
- naar muziek luisteren via een externe bron (CD/CD MP3, USB, iPod® (apparaat met geïntegreerde iPod®) via de USB-poort enzovoort).

**Opmerking:** als u alle functies van het menu “Multimedia” wilt gebruiken, moet u uw Bluetooth®-telefoon of -tablet verbinden met het audiosysteem.



### ”De radio beluisteren”

Druk in het hoofdmenu op de pictogrammen “Menu”, “Multimedia” en “Radio beluisteren”.

Met dit menu kunt u naar radiostations luisteren en de volgende functies instellen:

- een golfbereik kiezen (FM1, FM2, DR1, DR2 of AM);
- een station kiezen via drie zoekmethoden (“Frequentie”, “Lijst” of “Voork.”);
- een station zoeken met behulp van het ingebouwd slim toetsenbord;
- beluisteren van bewaarde stations;
- de tekstinformatie weergeven van bepaalde FM- en DR-radiostations terwijl u hiernaar luistert.

Zie het hoofdstuk “De radio beluisteren” voor meer informatie.



### Bluetooth® “Audio afspelen”

Druk in het hoofdmenu op de pictogrammen “Menu”, “Multimedia” en “Bluetooth®-audio afspelen”.

Om uw Bluetooth®-audioapparaat te kunnen gebruiken, moet u het bij het eerste gebruik aan de auto koppelen.

Het menu “Bluetooth®-audio afspelen” heeft de volgende functies:

- direct naar de audiobestanden gaan;
- naar de mappen, muziek, genres, artiesten, albums en afspeellijsten gaan;
- naar de mappen en/of audiobestanden gaan.

**NB:** u kunt enkel de beschikbare bronnen selecteren. De niet-beschikbare bronnen worden in het grijs weergegeven.



Voer deze verstellingen uitsluitend uit als de auto stilstaat.

## R & GO: MULTIMEDIAFUNCTIE (2/2)



### ”Webradio”

Met het menu “Webradio” kunt u radiostations zoeken, weergeven en beluisteren via uw telefoon (BBC world, podcast enz.).

U kunt een van de radiostations en/of muziek als favoriet opslaan.

Druk in het hoofdmenu op de pictogrammen “Menu”, “Multimedia” en “Webradio”.

Het menu “Webradio” heeft de volgende functies:

- favoriete stations beheren;
- naar een station luisteren met behulp van een slim toetsenbord;
- de rangschikking van radiostations raadplegen (geschiedenis, favoriete, lokaal);
- naar de albumafbeelding, de naam van de artiest of de titel van het nummer waarnaar u luistert gaan;
- het overschakelen op de radio van het audiosysteem van de auto.

**Opmerking:** wanneer u de webradio gebruikt, kan de daartoe vereiste overdracht van mobiele telefoongegevens extra kosten met zich meebrengen die niet in uw telefoonabonnement zijn inbegrepen.



### ”Aux-audiobron”

Met het menu “Aux-audiobron” kunt u muziek beluisteren via een externe audiobron.

Druk in het hoofdmenu op de pictogrammen “Menu”, “Multimedia” en “Aux-audiobronnen”.

Kies in de volgende lijst een op het audiosysteem aangesloten bron om toegang te krijgen tot de audiobestanden:

- CD/CD MP3;
- USB1;
- USB2;
- iPod®: toestel met ingebouwde iPod®;
- plugaansluiting.



### ”Multimedia-instellingen”.

Druk in het hoofdmenu op de pictogrammen “Menu”, “Multimedia” en “Multimedia-instellingen”.



Met deze functie kunt u de volgende instellingen wijzigen:

- “Balance”;
- “Bass”;
- “Navigatie-instructies”;
- “Aux-ingang”;
- “Random” (in willekeurige volgorde afspelen);
- “iTraffic”;
- “Bijwerken FM lijst”;
- “Bijwerken DR lijst”;
- “Standaardwaarde toepassen”.



## R & GO: NAVIGATIEFUNCTIE (1/2)

### Het menu «Navigatie»

Als u het navigatiemenu wilt openen, drukt u in het hoofdmenu op het pictogram «Menu» en drukt u vervolgens op «Navigatie».

Het menu «Navigatie» bestaat uit twee grote pictogrammen, waarmee u toegang hebt tot:

- de CoPilot-navigatietoepassing voor routebeheer;
- de toepassing “Mijn auto vinden” om de weg naar uw voertuig weer te geven



### CoPilot-navigatietoepassing

Druk in het menu «Navigatie» op het pictogram van de CoPilot-navigatietoepassing. In het CoPilot-navigatiesysteem kunt u een bestemming invoeren, nuttige plaatsen selecteren, uw verplaatsingswijze configureren, informatiediensten in real-time raadplegen, enzovoort.

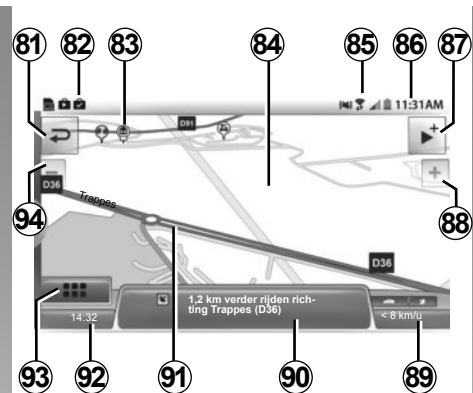

### Legenda van de kaart

De informatie hieronder kan variëren:

- 81** Terug naar de vorige pagina
- 82** Telefoonmeldingen
- 83** Nuttige plaatsen (NP)
- 84** Navigatiekaart.
- 85** Telefooninformatie (netwerk, batterij en Bluetooth®-verbinding).
- 86** Actuele tijd.
- 87** Snelkoppeling audiobron
- 88** Inzoomen

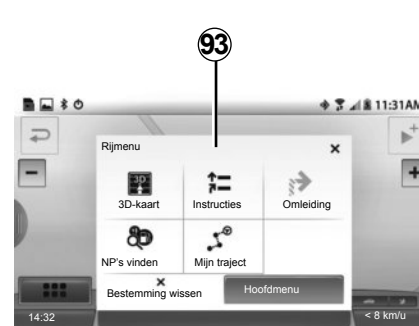

- 89, 92** Instelbare informatie ten opzichte van uw route.
- 90** Afstand en aanduiding van de volgende richtingsverandering.
- 91** Door het navigatiescherm berekende route.
- 93** Rijmenu
- 94** Uitzoomen



Voer deze verstellingen uitsluitend uit als de auto stilstaat.

## R & GO: NAVIGATIEFUNCTIE (2/2)



### «Mijn auto vinden»

Met deze functie kunt u de weg naar uw auto weergeven.

Druk in het menu «Navigatie» op het pictogram «Mijn auto vinden».

Om uw auto te vinden, kunt u:

- vul het veld «Parkeeradres van de auto» in;
- druk op de knop «Naar mijn auto gaan» om de CoPilot-navigatie te starten in voetgangersmodus naar het vooraf ingestelde adres.

**Opmerking:** om te kunnen werken, moet de applicatie zijn aangesloten op het audiosysteem van de auto. Dit registreert de GPS-positie van uw auto zodra:

- het contact uitgezet is;
- de verbinding met het audiosysteem van de auto is verbroken.

Als uw auto tussen het tijdstip van de registratie van de GPS-positie en het tijdstip waarop u hem wilt terugvinden door een derde verplaatst is, kan de toepassing de huidige positie niet vinden.

## R & GO: AUTOFUNCTIE (1/2)

### Het menu “Auto”

Als u het menu “Auto” wilt openen, drukt u in het hoofdmenu op het pictogram “Menu” en drukt u op “Auto”.

Het systeem bestaat uit vier grote onderdelen, die allemaal toegankelijk zijn vanuit het menu Auto:

- Driving Eco<sup>2</sup>;
- het brandstofverbruik;
- toerenteller (omw/min × 1000);
- de “Diensten” geven de informatie van het instrumentenpaneel weer.



### “Driving Eco<sup>2</sup>”

druk in het menu “Auto” op het pictogram “Driving Eco<sup>2</sup>”. Met de functie “Driving Eco<sup>2</sup>” kunt u in real-time een globale score zien voor uw rijstijl.

Deze score houdt rekening met de volgende criteria:

- de vaartvermeerderingen;
- het vermogen om tijdig te kunnen remmen;
- het naleven van snelheidsbeperkingen.

Het is mogelijk om op het einde van al uw trajecten een globale score en gepersonaliseerd advies te verkrijgen.

U kunt ook de volgende informatie raadplegen:

- de afgelegde afstand zonder verbruik
- de scores van de tien laatste trajecten

**NB:** afhankelijk van de telefoon neemt de “Driving Eco<sup>2</sup>”-applicatie uw scores op als achtergrondproces.

**NB:** druk op de knop “Reset” op het instrumentenpaneel om een nieuwe route te starten als de applicatie is opgestart.

Een route van minder dan 400 m wordt niet in aanmerking genomen. Als er minder dan vier uur verstrijkt tussen het stilleggen en weer opstarten van de motor, gaat de applicatie verder met de route zoals vóór het stilleggen.



Voer deze verstellingen uitsluitend uit als de auto stilstaat.

## R & GO: AUTOFUNCTIE (2/2)



### ”Brandstofverbruik”

Druk in het menu “Auto” op het pictogram “Brandstofverbruik”.

Met deze functie kunt u het huidige brandstofverbruik weergeven ten opzichte van het gemiddelde verbruik van uw auto.



### ”Toerenteller”

Druk in het menu “Auto” op het pictogram “Toerenteller”.

Met deze functie kunt u de toerenteller van uw auto weergeven in real-time (omw/min x 1000).



### ”Services”

Druk in het menu “Auto” op het pictogram “Services”.

Via het menu “Diensten” kunt u naar de volgende items gaan:

- de op het instrumentenpaneel geregistreerde gegevens (gemiddelde snelheid, gemiddeld verbruik, totale afstand, afgelegde afstand sinds de laatste nulinstelling);
- “E-guide”, om de gebruiksaanwijzing te raadplegen;
- “MYRENAULT”, om naar de persoonlijke diensten op de website van de Renault®-fabrikant te gaan.

**Opmerking:** als u toegang wilt tot “MYRENAULT” en wilt gebruikmaken van deze services, moet u de applicatie “MYRENAULT” op uw telefoon installeren.

Als de applicatie niet is geïnstalleerd, wordt er een bericht weergegeven om u te vragen het te installeren.

## R & GO: AFSTELLEN VAN DE PARAMETERS (1/2)

### Bluetooth®-aansluiting

Als u de Bluetooth®-verbinding wilt inschakelen, drukt u op de startpagina op "Menu", drukt u op "App-instell." en selecteert u "Automatische Bluetooth-verbinding".

### Toegang tot de afstellingen

Druk in het hoofdmenu op "Instellingen".

In het menu "Instellingen" van het "R & GO"-systeem kunt u de volgende items instellen:

- automatische Bluetooth®-verbinding;
- verbinding met de systeemradio;
- automatisch starten van de applicatie zodra de verbinding met de radio is voltooid;
- «Nachtmodus» beheren voor het navigatiescherm;
- beheer van favorieten op de startpagina.

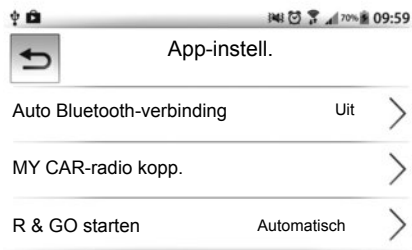

### Automatische Bluetooth®-verbinding

Vink deze optie aan om de Bluetooth® van het audiosysteem in of uit te schakelen bij het starten van de applicatie.

### Verbinding met de radio

Met dit menu kunt u een lijst van audiosystemen in de buurt weergeven.

Selecteer dit menu om de lijst met herkende audiosystemen weer te geven en selecteer de naam van het audiosysteem van uw auto.

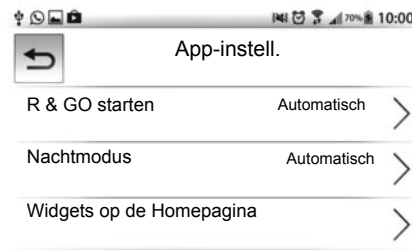

### Automatisch starten van de applicatie

Vink deze optie aan om het automatisch starten van de applicatie in of uit te schakelen zodra de verbinding met het audiosysteem van uw auto tot stand is gekomen.



Voer deze verstellingen uitsluitend uit als de auto stilstaat.

## R & GO: AFSTELLEN VAN DE PARAMETERS (2/2)

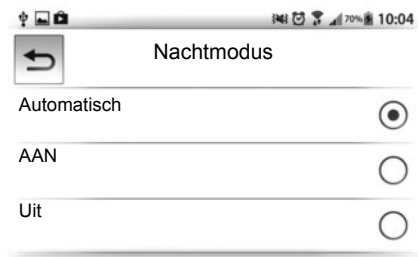

### «Nachtmodus»

Om de leesbaarheid van het navigatiescherm overdag en 's nachts te verbeteren, kunt u de kleurencombinaties op de kaart veranderen.

Selecteer een van de volgende opties door het aan te vinken:

- «Auto»: de automatische dag/nachtomschakeling wordt bepaald door de instellingen op uw smartphone.
- «AAN»: het kaartscherm wordt altijd met heldere kleuren weergegeven.
- «Uit»: het kaartscherm wordt altijd met donkere kleuren weergegeven.



### Widgets op de Homepagina

Het beginscherm is het standaardscherm van uw audiosysteem. Het bestaat uit een aantal snelkoppelingen naar andere functies, zoals de navigatie of de radio.

U kunt de twee favorieten die op het scherm worden weergegeven, instellen en wijzigen.

Druk op het menu «Widgets op de startpagina» en selecteer maximaal een of twee soorten favorieten.

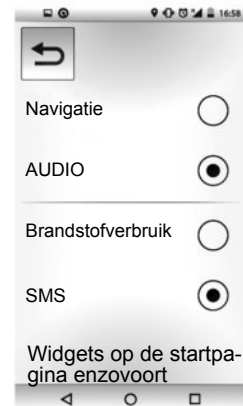

## STORINGEN (1/3)

Beschrijving	Mogelijke oorzaken	Oplossingen
Er is geen enkel geluid hoorbaar.	Het volume staat op minimum of op pauze.	Zet het volume harder of deactiveer de pauze.
Het audiosysteem werkt niet en het display licht niet op.	Het audiosysteem staat uit.	Zet het audiosysteem aan.
	De zekering van het audiosysteem is doorgebrand.	Vervang de zekering (zie het hoofdstuk "Zekeringen" in het instructieboekje van de auto).
Het audiosysteem werkt niet, maar het display licht op.	Het volume is op het minimum ingesteld.	Druk op <b>17</b> of draai aan <b>1</b> .
	Kortsluiting op de luidsprekers.	Raadpleeg een merkdealer.
De luidspreker links of rechts geeft geen enkel geluid van de radio of CD.	De instelling van de balans (links / rechts) is niet correct.	Stel de balans correct in.
	Luidspreker niet aangesloten.	Raadpleeg een merkdealer.
Slechte of geen radio-ontvangst.	De auto is te ver van de zender waarop de radio is afgestemd (achtergrondruis en storingen).	Zoek een andere zender waarvan het signaal plaatselijk beter ontvangen wordt.
	De ontvangst wordt gestoord door signalen van de motor.	Raadpleeg een merkdealer.
	De antenne is beschadigd of is niet aangesloten.	Raadpleeg een merkdealer.

## STORINGEN (2/3)

Beschrijving	Mogelijke oorzaken	Oplossingen
Het duurt lang voordat het afspelen van een CD/CD MP3 begint.	CD vies.	Laat de CD uitwerpen en maak hem schoon.
	CD MP3 .	Wacht: het doorzoeken van deze CD MP3 duurt langer.
"Fout bij lezen CD" verschijnt of de CD/CD MP3 wordt uitgeworpen door het audiosysteem.	CD verkeerd ingevoerd/vuil/beschadigd/niet geschikt.	Laat de CD/CD MP3 uitwerpen. Voer correct een schone/goede/geschikte CD/CD MP3 in.
Sommige bestanden van de CD MP3 worden niet afgespeeld.	Er staan zowel audio- als niet-audiobestanden op de CD.	Neem audio en niet-audiobestanden op verschillende CD's op.
Het audiosysteem kan de CD MP3 niet afspelen.	De cd is gebrand met een snelheid lager dan 8 x of hoger dan 16 x.	Brand uw cd met de snelheid 8x.
	De cd is als multisessie-cd gebrand.	Brand uw CD in Disc at Once modus of brand uw CD in Track At Once modus en finaliseer de disk na de laatste sessie.
Het afspelen van de CD MP3 is van slechte kwaliteit	De CD is zwart of gekleurd waardoor deze minder goed reflecteert en de kwaliteit van het afspelen minder wordt.	Kopieer uw CD op een witte CD of een met een lichte kleur.



## STORINGEN (3/3)

Beschrijving	Mogelijke oorzaken	Oplossingen
De telefoon kan niet verbonden worden met het systeem.	<ul style="list-style-type: none"><li>– Uw telefoon is uit.</li><li>– De accu van uw telefoon is leeg.</li><li>– Uw telefoon is niet van tevoren gekoppeld aan het handsfree telefoonsysteem.</li><li>– De Bluetooth® van uw telefoon en van het systeem zijn niet geactiveerd.</li><li>– De telefoon is niet geconfigureerd om het verbindingsverzoek van het audiosysteem te accepteren.</li></ul>	<ul style="list-style-type: none"><li>– Zet uw telefoon aan.</li><li>– Laad de accu van uw telefoon op.</li><li>– Koppel uw telefoon aan het handsfree telefoonsysteem.</li><li>– Schakel de Bluetooth® van uw telefoon en van het systeem in.</li><li>– Configureer de telefoon zo dat het verbindingsverzoek van het audiosysteem wordt geaccepteerd.</li></ul>
De Bluetooth® audiospeler maakt geen verbinding met het systeem.	<ul style="list-style-type: none"><li>– Uw audiospeler is uit.</li><li>– De accu van uw audiospeler is leeg.</li><li>– Uw audiospeler is niet van tevoren gekoppeld aan het audiosysteem.</li><li>– De Bluetooth® van uw audiospeler en van het audiosysteem zijn niet geactiveerd.</li><li>– De draagbare audiospeler is niet geconfigureerd om het verbindingsverzoek van het audiosysteem te accepteren.</li><li>– De muziek is niet gestart vanaf uw audiospeler.</li></ul>	<ul style="list-style-type: none"><li>– Zet uw audiospeler aan.</li><li>– Laad de accu van uw audiospeler op.</li><li>– Koppel uw audiospeler aan het audiosysteem.</li><li>– Schakel de Bluetooth® van uw audiospeler en van het audiosysteem in.</li><li>– Configureer de audiospeler om het verzoek om verbinding te maken met uw systeem te accepteren.</li><li>– naargelang de mate van compatibiliteit van uw telefoon, kan het nodig zijn de muziek te starten vanaf uw audiospeler.</li></ul>
De boodschap “Accu zwak” verschijnt.	Door langdurig gebruik van uw handsfree telefoonsysteem ontlaaft de accu van uw telefoon snel.	Laad de accu van uw telefoon op.

## ALFABETISCHE INHOUDSOPGAVE (1/2)

<b>A</b>			
aan.....	NL.13	knoppen.....	NL.6 → NL.12
<b>B</b>		<b>I</b>	
bandbreedte .....	NL.15	Id3 tag.....	NL.19
bellen .....	NL.27	<b>N</b>	
Bluetooth®.....	NL.4 – NL.5	namenlijst van de telefoon.....	NL.27
<b>C</b>		<b>O</b>	
cd / cd mp3		oproep-info .....	NL.27
invoeren .....	NL.18	<b>P</b>	
luisteren.....	NL.18	pauze.....	NL.19
technische gegevens van mp3-cd's .....	NL.18	<b>R</b>	
uitwerpen.....	NL.19	radio	
versneld afspelen.....	NL.18	automatisch in geheugen zetten van de stations .....	NL.15
willekeurige afspeelvolgorde .....	NL.19	automatische werking .....	NL.15
CD text.....	NL.19	handbediening.....	NL.15
commando's .....	NL.6 → NL.12	station kiezen .....	NL.15
communicatie .....	NL.28	voorkeuze van stations .....	NL.15
<b>F</b>		radio-text.....	NL.30
FM / LW / MW banden.....	NL.4 – NL.5	RDS .....	NL.4
frequentievolgving AF-RDS .....	NL.16	<b>S</b>	
<b>G</b>		starten.....	NL.13
geluidsonderbreking .....	NL.13	storingen.....	NL.49 → NL.51
gesprek ontvangen .....	NL.27	<b>T</b>	
gespreksvolume .....	NL.28	talen.....	NL.30
<b>H</b>		telefoon aansluiten .....	NL.25
handsfree telefoonset.....	NL.5	telefoon koppelen .....	NL.23 – NL.24
handsfree telefoonsysteem .....	NL.27	telefoon loskoppelen.....	NL.24
hulpbron.....	NL.20	<b>U</b>	
<b>I</b>		uit.....	NL.13
instellingen		usb-aansluiting .....	NL.20
audio .....	NL.30		
<b>K</b>			
kiezen van de bron .....	NL.13		

## ALFABETISCHE INHOUDSOPGAVE (2/2)

### V

verbinding	
mislukt .....	NL.26
verbinding met een telefoon verbreken .....	NL.26
volume .....	NL.13
voorzorgsmaatregelen voor het gebruik .....	NL.2 – NL.3

### W

wma .....	NL.18
-----------	-------



**CLASS I  
LASER PRODUCT**

RENAULT S.A.S. SOCIÉTÉ PAR ACTIONS SIMPLIFIÉE AU CAPITAL DE 533 941 113 € - 13-15, QUAI LE GALLO  
92100 BOULOGNE-BILLANCOURT R.C.S, NANTERRE 780 129 987 — SIRET 780 129 987 03591 - TÉL.: 0810 40 50 60  
NX 1107-5 – 98 45 042 57R – 03/2016 – Edition FRA/DEU/ITA/NLD

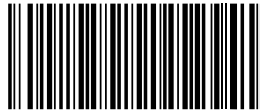

9 8 4 5 0 4 2 5 7 R

**43**